

# Z390 AORUS XTREME WATERFORCE

## ユーザーズマニュアル

改版 1001

12MJ-Z39XTRW-1001R



製品の詳細については、GIGABYTE の Web サイトにアクセスしてください。



地球温暖化の影響を軽減するために、本製品の梱包材料はリサイクルおよび再使用可能です。GIGABYTEは、環境を保護するためにお客様と協力いたします。

**Declaration of Conformity**

We, Manufacturer/Importer,

G.B.T. Technology Trading GmbH

Address: Bullenkoppel 16, 22047 Hamburg, Germany

Declare that the product

Product Type: **Motherboard**

Product Name: **Z390 AORUS XTREME WATERFORCE**

conforms with the essential requirements of the following directives:

**EMC Directive 2014/30/EU:**

<input checked="" type="checkbox"/> Conduction & Radiated Emissions:	EN 55032:2012/AC2013
<input checked="" type="checkbox"/> Immunity:	EN 55024:2010+A1:2015
<input checked="" type="checkbox"/> Power-line harmonics:	EN 61000-3-2:2014
<input checked="" type="checkbox"/> Power-line flicker:	EN 61000-3-3:2013

**Low Voltage Directive (LVD) 2014/35/EU:**

<input checked="" type="checkbox"/> Safety:	EN 60950-1:2006+A11:2009+A12:2011+A1:2010+AC:2011+A2:2013 EN 50566:2013/AC:2014, EN 62368-1:2014
---	---

**Radio Equipment Directive (RED) 2014/53/EU:**

Wireless module model name:	9560NGW
Wireless module manufacturer:	Intel Mobile Communications SAS
<input checked="" type="checkbox"/> Technical Requirements:	EN 300 328 v2.1.1, EN 301 893 v1.8.1 & v2.1.1 (Rx blocking) EN 301 489-1 v2.2.0, EN 301 489-17 v3.2.0, EN 55032:2015, EN 300 440-1 v1.6.1 EN 300 440-2 v1.4.1, EN 300 440 v2.1.1 (Rx blocking)

**RoHS Directive 2011/65/EU**

<input checked="" type="checkbox"/> Restriction of use of certain substances in electronic equipment:	This product does not contain any of the restricted substances listed in Annex II, in concentrations and applications banned by the directive.
---	--

**CE marking**



Signature: Timmy Huang

(Stamp)

Date: Nov. 30, 2018

Name: Timmy Huang

**DECLARATION OF CONFORMITY**

Per FCC Part 2, Section 2.1077(a)



**Responsible Party Name: G.B.T. INC. (U.S.A.)**

Address: 17358 Railroad Street

City of Industry, CA 91748

Phone/Fax No: (626) 854-9338/ (626) 854-9326

hereby declares that the product

**Product Name: Motherboard**

**Model Number: Z390 AORUS XTREME WATERFORCE**

Conforms to the following specifications:

FCC Part 15, Subpart B, Section 15.107(a) and Section 15.109 (a), Class B Digital Device

**Supplementary Information:**

This device complies with part 15 of the FCC Rules. Operation is subject to the following two conditions: (1) This device may not cause harmful and (2) this device must accept any interference received, including that may cause undesired operation.

Representative Person's Name: ERIC LU

Signature: Eric Lu

Date: Nov. 30, 2018

**国別に認証されたワイヤレスモジュール:**

United States: FCC: PD99560NG	Japan:   003-170126 D170080003 5.15~5.35GHz indoor use only	Serbia:  N011 17
Canada: IC: 1000M-9560NG	Mexico: RCPIN9517-1584	Singapore Complies with IDA standards DB 02941
Australia & New-Zealand: 	South Korea:  MSIP-CRM-INT-9560NGW 1. 상호명: Intel Corporation 2. 기자재의 명칭(모델명): 특정소출력 무선기기 (무선랜을 포함한 무선접속시스템용 무선기기) 9560NGW 3. 제조 시기: 2017/07 4. 제조자/제조국: Intel Corporation/China	Taiwan:  CCA18LP0140T0
China: CMIIT ID: 2017AJ4643 (M)		UAE: ER57050/17
European Union: 		Ukraine:  UA.TR.028
India: 2.4GHz: NR-ETA/6863 5GHz: NR-ETA/6862		



## 著作権

© 2019 GIGA-BYTE TECHNOLOGY CO., LTD. 著作権所有。

本マニュアルに記載された商標は、それぞれの所有者に対して法的に登録されたものです。

## 免責条項

このマニュアルの情報は著作権法で保護されており、GIGABYTE に帰属します。このマニュアルの仕様と内容は、GIGABYTE により事前の通知なしに変更されることがあります。

本マニュアルのいかなる部分も、GIGABYTE の書面による事前の承諾を受けることなしには、いかなる手段によっても複製、コピー、翻訳、送信または出版することは禁じられています。

## ドキュメンテーションの分類

本製品を最大限に活用できるように、GIGABYTE では次のタイプのドキュメンテーションを用意しています：

- 製品を素早くセットアップできるように、製品に付属するクイックインストールガイドをお読みください。
- 詳細な製品情報については、ユーザーズマニュアルをよくお読みください。

製品関連の情報は、以下の Web サイトを確認してください：

<https://www.gigabyte.com/jp>

## マザーボードリビジョンの確認

マザーボードのリビジョン番号は「REV: X.X.」のように表示されます。例えば、「REV: 1.0」はマザーボードのリビジョンが 1.0 であることを意味します。マザーボード BIOS、ドライバを更新する前に、または技術情報をお探しの際は、マザーボードのリビジョンをチェックしてください。

例：

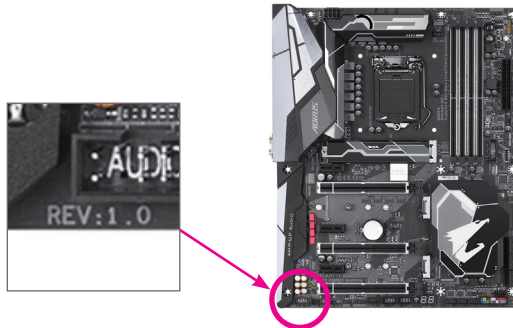

# 目次

ボックスの内容.....	6
Z390 AORUS XTREME WATERFORCE マザーボードのレイアウト .....	7
<b>第 1 章</b> ハードウェアの取り付け .....	9
1-1 取り付け手順.....	9
1-2 製品の仕様 .....	10
1-3 CPU および CPU クーラーの取り付け .....	14
1-3-1 CPU を取り付ける .....	14
1-3-2 水冷キットの取付 .....	16
1-4 メモリの取り付け .....	17
1-4-1 デュアルチャンネルのメモリ設定.....	17
1-4-2 メモリの取り付け.....	18
1-5 拡張カードを取り付ける.....	19
1-6 AMD CrossFire™/NVIDIA® SLI™構成のセットアップ .....	20
1-7 背面パネルのコネクター .....	21
1-8 オンボードボタン、スイッチ、およびLED .....	24
1-9 GC-OC Touchの取り付け .....	26
1-10 内部コネクター .....	27
<b>第 2 章</b> BIOS セットアップ .....	43
2-1 起動画面.....	44
2-2 メインメニュー .....	45
2-3 M.I.T. ....	47
2-4 System (システム).....	59
2-5 BIOS (BIOS の機能) .....	60
2-6 Peripherals (周辺機器).....	63
2-7 Chipset (チップセット).....	66
2-8 Power (電力管理).....	67
2-9 Save & Exit (保存して終了) .....	69
<b>第 3 章</b> RAID セットを設定する .....	71
3-1 SATAコントローラの設定 .....	71
3-2 RAID/AHCI ドライバとオペレーティングシステムをインストール します .....	85
3-3 Intel® Optane™メモリのインストール .....	88
<b>第 4 章</b> ドライバのインストール .....	91
4-1 Drivers & Software (ドライバ & ソフトウェア) .....	91
4-2 Application Software (アプリケーションソフトウェア) .....	92
4-3 Information (情報).....	92

第 5 章	独自機能	93
5-1	BIOS 更新ユーティリティ	93
5-1-1	Q-Flash ユーティリティで BIOS を更新する	93
5-1-2	@BIOS ユーティリティで BIOS を更新する	96
5-1-3	Q-Flash Plus を使用する	97
5-2	APP Center	98
5-2-1	3D OSD	99
5-2-2	AutoGreen	100
5-2-3	Cloud Station	101
5-2-4	EasyTune	106
5-2-5	Easy RAID	107
5-2-6	Fast Boot	109
5-2-7	Game Boost	110
5-2-8	Platform Power Management	111
5-2-9	RGB Fusion	112
5-2-10	Smart TimeLock	114
5-2-11	Smart Keyboard	115
5-2-12	Smart Backup	116
5-2-13	Smart HUD	118
5-2-14	System Information Viewer (システム情報ビューアー)	119
5-2-15	Smart Survey	120
5-2-16	USB Blocker	121
5-2-17	USB TurboCharger	122
第 6 章	付録	123
6-1	オーディオ入力および出力を設定	123
6-1-1	2/4/5.1/7.1 チャンネルオーディオを設定する	123
6-1-2	S/PDIF出力を設定する	126
6-1-3	ステレオミックス	126
6-1-4	Voice Recorderの使用方法	127
6-2	トラブルシューティング	128
6-2-1	良くある質問	128
6-3-2	トラブルシューティング手順	129
6-4	LEDのデバッグコードについて	131
	規制声明	135
	連絡先	139

## ボックスの内容

- ☑ Z390 AORUS XTREME WATERFORCE マザーボード
- ☑ 水冷キット (x1)
- ☑ ドライバー用AORUS USBフラッシュドライブ (x1)
- ☑ ユーザーズマニュアル
- ☑ クイックインストールガイド
- ☑ SATA ケーブル (x6)
- ☑ Wi-Fi アンテナ (x2)
- ☑ GC-SLI2PL SLIブリッジコネクタ (x1)
- ☑ Addressable LEDテープ用アダプターケーブル (x2)
- ☑ RGB LEDテープ延長ケーブル (x1)
- ☑ 温度計用ケーブル (x2)
- ☑ G コネクタ (x1)
- ☑ AORUS RGB Fan Commander (x1)
- ☑ GC-OC Touch (x1)
- ☑ M.2 ネジ / M.2 ネジ用スペーサー
- ☑ 結束バンド (x1)

\* 上記、ボックスの内容は参照用となります。実際の内容物はお客様に提供された製品パッケージにより異なる場合があります。また、ボックスの内容については、予告なしに変更する場合があります。

# Z390 AORUS XTREME WATERFORCE マザーボードのレイアウト

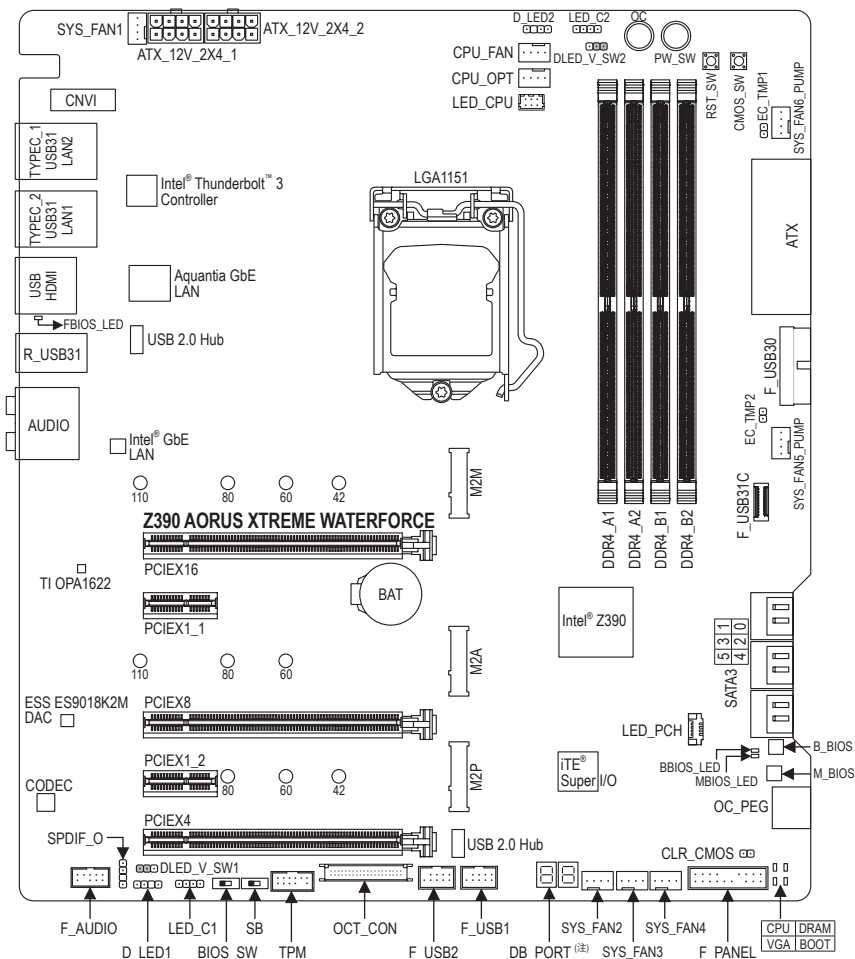

(注) デバッグコード情報については、第6章を参照してください。









## 第1章 ハードウェアの取り付け

### 1-1 取り付け手順





マザーボードには、静電気放電(ESD)の結果、損傷する可能性のある精巧な電子回路やコンポーネントが数多く含まれています。取り付けの前に、ユーザーズマニュアルをよくお読みになり、以下の手順に従ってください。





- 取り付け前に、PCケースがマザーボードに適していることを確認してください。
- 取り付けの前に、マザーボードの S/N (シリアル番号) ステッカーまたはディーラーが提供する保証ステッカーを取り外したり、はがしたりしないでください。これらのステッカーは保証の確認に必要です。
- マザーボードまたはその他のハードウェアコンポーネントを取り付けたり取り外したりする前に、常にコンセントからコードを抜いて電源を切ってください。
- ハードウェアコンポーネントをマザーボードの内部コネクタに接続しているとき、しっかりと安全に接続されていることを確認してください。
- マザーボードを扱う際には、金属リード線やコネクタには触れないでください。
- マザーボード、CPU またはメモリなどの電子コンポーネントを扱うとき、静電気放電 (ESD) リストストラップを着用することをお勧めします。ESD リストストラップをお持ちでない場合、手を乾いた状態に保ち、まず金属に触れて静電気を取り除いてください。
- マザーボードを取り付ける前に、ハードウェアコンポーネントを静電防止パッドの上に置か、静電遮断コンテナの中に入れてください。
- マザーボードから電源装置のケーブルを接続するまたは抜く前に、電源装置がオフになっていることを確認してください。
- パワーをオンにする前に、電源装置の電圧が地域の電源基準に従っていることを確認してください。
- 製品を使用する前に、ハードウェアコンポーネントのすべてのケーブルと電源コネクタが接続されていることを確認してください。
- マザーボードの損傷を防ぐために、ネジがマザーボードの回路やそのコンポーネントに触れないようにしてください。
- マザーボードの上またはコンピュータのケース内部に、ネジや金属コンポーネントが残っていないことを確認してください。
- コンピュータシステムは、平らでない面の上に置かないでください。
- コンピュータシステムを高温または湿った環境に設置しないでください。
- 取り付け中にコンピュータのパワーをオンにすると、システムコンポーネントが損傷するだけでなく、ケガにつながる恐れがあります。
- 取り付けの手順について不明確な場合や、製品の使用に関して疑問がある場合は、正規のコンピュータ技術者にお問い合わせください。
- アダプタ、延長電源ケーブルまたはテーブルタップを使用する場合は、その取り付けおよび接続手順を必ずお問い合わせください。





## 1-2 製品の仕様

 CPU	<ul style="list-style-type: none"> <li>◆ LGA1151 用第9世代および第8世代 Intel® Core™ i9プロセッサ/ Intel® Core™ i7 プロセッサ/ Intel® Core™ i5 プロセッサ/ Intel® Core™ i3 プロセッサ/ Intel® Pentium®プロセッサ/ Intel® Celeron®プロセッサ対応 (最新の CPU サポートリストについては、GIGABYTE の Web サイトにアクセスしてください。)</li> <li>◆ L3 キャッシュは CPUにより異なります</li> </ul>
 チップセット	<ul style="list-style-type: none"> <li>◆ Intel® Z390 Express チップセット</li> </ul>
 メモリ	<ul style="list-style-type: none"> <li>◆ 最大 64 GB のシステムメモリをサポートする DDR4 DIMM ソケット (x4)</li> <li>◆ デュアルチャンネルメモリ対応</li> <li>◆ DDR4 2666/2400/2133 MHz メモリモジュールのサポート</li> <li>◆ ECC Un-buffered DIMM 1Rx8/2Rx8 メモリモジュールのサポート (非 ECC モードで動作)</li> <li>◆ 非ECC Un-buffered DIMM 1Rx8/2Rx8/1Rx16 メモリモジュールのサポート</li> <li>◆ XMP (エクストリームメモリプロファイル) メモリモジュールのサポート (サポートされる最新のメモリ速度とメモリモジュールについては、GIGABYTEのWebサイトを参照ください。)</li> </ul>
 オンボードグラフィックス	<ul style="list-style-type: none"> <li>◆ 統合グラフィックスプロセッサ+Intel® Thunderbolt™ 3 コントローラー：             <ul style="list-style-type: none"> <li>- Intel® Thunderbolt™ 3コネクタ(USB Type-C™ ポート) (x2)、DisplayPort および Thunderbolt™ は4096x2304@60 Hzの最大解像度をサポートします。                 <ul style="list-style-type: none"> <li>* PCアーキテクチャーのI/Oリソース制限により、使用できるThunderbolt™機器の数は、インストールされたPCIExpressデバイスの数量に依存します。(詳細については1-7章「背面パネルコネクタ」を参照してください。)</li> <li>* DisplayPortバージョン1.2をサポート。</li> </ul> </li> </ul> </li> <li>◆ 統合グラフィックスプロセッサ-Intel® HDグラフィックスのサポート：             <ul style="list-style-type: none"> <li>- HDMIポート(x1)、4096x2160@30 Hzの最大解像度をサポートします。                 <ul style="list-style-type: none"> <li>* HDMI 1.4とHDCP 2.2をサポートしています。</li> </ul> </li> </ul> </li> <li>◆ 最大1 GBまでのメモリをシェア可能</li> </ul>
 オーディオ	<ul style="list-style-type: none"> <li>◆ Realtek® ALC1220-VB コーデック</li> <li>◆ ESS ES9018K2M DAC と TI OPA1622 オペアンプ             <ul style="list-style-type: none"> <li>* フロントパネルのライン出力端子はDSDオーディオをサポートしています。</li> </ul> </li> <li>◆ ハイディフィニションオーディオ</li> <li>◆ 2/4/5.1/7.1 チャンネル</li> <li>◆ S/PDIFアウトのサポート</li> </ul>
 LAN	<ul style="list-style-type: none"> <li>◆ Aquantia GbE LAN チップ (x1) (10 Gbit/5 Gbit/2.5 Gbit/1000 Mbit/100 Mbit) (LAN1)</li> <li>◆ Intel® GbE LAN チップ (x1) (10/100/1000 Mbit) (LAN2)</li> </ul>
 無線通信モジュール	<ul style="list-style-type: none"> <li>◆ Intel® CNVi interface 802.11a/b/g/n/ac、2.4 GHz と 5 GHzデュアルバンドに対応します</li> <li>◆ BLUETOOTH 5</li> <li>◆ 11ac 160MHzワイヤレス規格に対応し、最大1.73 Gbpsのデータ転送が可能です             <ul style="list-style-type: none"> <li>* 実際のデータ転送速度は、ご使用の機器構成によって異なる場合があります。</li> </ul> </li> </ul>



	拡張スロット	<ul style="list-style-type: none"> <li>◆ PCI Express x16 スロット (x1)、x16 で動作 (PCIEX16) <ul style="list-style-type: none"> <li>* 最適のパフォーマンスを出すために、PCI Expressグラフィックスカードを1つしか取り付けられない場合、PCIEX16スロットに必ず取り付けてください。</li> </ul> </li> <li>◆ PCI Express x16 スロット (x1)、x8 で動作 (PCIEX8) <ul style="list-style-type: none"> <li>* PCIEX8スロットは、PCIEX16スロットとバンド幅を共有します。PCIEX8スロットが使用されているとき、PCIEX16スロットは最大x8モードで動作します。</li> </ul> </li> <li>◆ PCI Express x16 スロット (x1)、x4 で動作 (PCIEX4) <ul style="list-style-type: none"> <li>* PCIEX4スロットは、M2Pコネクタとバンド幅を共有します。PCIEX4スロットは、PCIe SSDがM2Pコネクタが使用されている場合はx2モードで動作します。</li> </ul> </li> </ul> <p>(すべてのPCI Express x16 スロットはPCI Express 3.0規格に準拠しています。)</p> <ul style="list-style-type: none"> <li>◆ PCI Express x1 スロット (x2) <p>(すべてのPCI Express x1 スロットはPCI Express 2.0規格に準拠しています。)</p> </li> <li>◆ M.2 Intel® CNVi ワイヤレス・モジュール専用コネクタ (x1) (CNVI)</li> </ul>
	マルチグラフィックステクノロジ	<ul style="list-style-type: none"> <li>◆ NVIDIA® Quad-GPU SLI™と2-way NVIDIA® SLI™テクノロジーのサポート</li> <li>◆ AMD Quad-GPU CrossFire™と3-way/2-way AMD CrossFire™テクノロジーのサポート</li> </ul>
	ストレージインターフェイス	<ul style="list-style-type: none"> <li>◆ チップセット： <ul style="list-style-type: none"> <li>- M.2 コネクタ (x1) (Socket 3、M key、タイプ 2242/2260/2280/22110 SATA と PCIe x4/x2 SSD 対応) (M2M)</li> <li>- M.2 コネクタ (x1) (Socket 3、M key、タイプ 2260/2280/22110 SATA と PCIe x4/x2 SSD 対応) (M2A)</li> <li>- M.2 コネクタ (x1) (Socket 3、M key、タイプ 2242/2260/2280 PCIe x4/x2 SSD 対応) (M2P)</li> <li>- SATA 6Gb/s コネクタ (x6)</li> <li>- SATA RAID 0、RAID 1、RAID 5、および RAID 10 のサポート <ul style="list-style-type: none"> <li>* PCIEX4、M.2、および SATA コネクタでサポートされる構成については、「I-10 内部コネクタ」を参照してください。</li> </ul> </li> </ul> </li> <li>◆ Intel® Optane™ Memory Ready</li> </ul>
	USB	<ul style="list-style-type: none"> <li>◆ チップセット+Intel® Thunderbolt™ 3 コントローラー： <ul style="list-style-type: none"> <li>- 背面パネルに USB 3.1 Gen 2 対応USB Type-C™ポート搭載 (x2)</li> </ul> </li> <li>◆ チップセット： <ul style="list-style-type: none"> <li>- 1 x USB Type-C™ ポート(内部USBヘッダー・USB 3.1 Gen 2 対応)</li> <li>- 背面パネルに USB 3.1 Gen 4 Type-A ポート(赤)搭載 (x4)</li> <li>- USB 3.1 Gen 1ポート (x4) (背面パネルに2つのポート、内部USBヘッダーを通して2ポートが使用可能)</li> </ul> </li> <li>◆ チップセット+USB 2.0 ハブ(x2)： <ul style="list-style-type: none"> <li>- USB 2.0/1.1ポート (x6) (背面パネルに2つのポート、内部USBヘッダーを通して4ポートが使用可能)</li> </ul> </li> </ul>
	内部コネクタ	<ul style="list-style-type: none"> <li>◆ 24 ピン ATX メイン電源コネクタ (x1)</li> <li>◆ 8 ピン ATX 12V 電源コネクタ (x2)</li> <li>◆ OC PEG電源コネクタ x1</li> <li>◆ CPU ファンヘッダ (x1)</li> <li>◆ 水冷CPUファンヘッダ (x1)</li> <li>◆ 水冷キット CPU LED ヘッダ (x1)</li> <li>◆ 水冷キット チップセット LED ヘッダ (x1)</li> </ul>

 内部コネクタ	<ul style="list-style-type: none"> <li>◆ システムファンヘッド (x4)</li> <li>◆ システムファン/水冷ポンプ用ヘッド (x2)</li> <li>◆ Addressable LEDテープ用ヘッド (x2)</li> <li>◆ Addressable LEDテープ用電源設定ジャンパ (x2)</li> <li>◆ RGB LEDテープ用ヘッド (x2)</li> <li>◆ SATA 6Gb/s コネクター (x6)</li> <li>◆ M.2 ソケット3 コネクター (x3)</li> <li>◆ 前面パネルヘッド (x1)</li> <li>◆ 前面パネルオーディオヘッド (x1)</li> <li>◆ USB 3.1 Gen 2 に対応する USB Type-C™ ポート (x1)</li> <li>◆ USB 3.1 Gen 1 ヘッド (x1)</li> <li>◆ USB 2.0/1.1 ヘッド (x2)</li> <li>◆ トラステッドプラットフォームモジュール(TPM)ヘッド (x1) (2x6ピン、GC-TPM2.0_S モジュールのみ対応)</li> <li>◆ GC-OC Touch アドインカードコネクター (x1)</li> <li>◆ CMOSクリアジャンパ (x1)</li> <li>◆ 温度センサー用ヘッド (x2)</li> <li>◆ 電源ボタン (x1)</li> <li>◆ リセットボタン (x1)</li> <li>◆ クリアCMOSボタン (x1)</li> <li>◆ OC ボタン (x1)</li> <li>◆ BIOS スイッチ (x2)</li> </ul>
 背面パネルのコネクター	<ul style="list-style-type: none"> <li>◆ SMA アンテナ用コネクター (2T2R) (x2)</li> <li>◆ Thunderbolt™3 コネクター (USB 3.1 Gen 2接続に対応したUSB Type-C™ ポート) (x2)</li> <li>◆ USB 3.1 Gen 2 Type-A ポート (赤) (x4)</li> <li>◆ USB 3.1 Gen 1 ポート (x2)</li> <li>◆ USB 2.0/1.1ポート (x2)</li> <li>◆ HDMIポート (x1)</li> <li>◆ RJ-45ポート (x2)</li> <li>◆ 光学 S/PDIF 出力コネクター (x1)</li> <li>◆ オーディオジャック (x5)</li> </ul>
 I/O コントローラー	<ul style="list-style-type: none"> <li>◆ iTE® I/O コントローラーチップ</li> </ul>
 ハードウェアモニタ	<ul style="list-style-type: none"> <li>◆ 電圧検知</li> <li>◆ 温度検知</li> <li>◆ ファン速度検知</li> <li>◆ 水冷流量検知</li> <li>◆ オーバーヒート警告</li> <li>◆ ファン異常検知</li> <li>◆ ファン速度コントロール</li> </ul> <p style="margin-left: 20px;">* ファン (水冷ポンプ)速度コントロール機能のサポートについては、取り付けたクーラー ファン (水冷ポンプ) によって異なります。</p>

	BIOS	<ul style="list-style-type: none"> <li>◆ 128 Mbit フラッシュ (x2)</li> <li>◆ 正規ライセンス版AMI UEFI BIOSを搭載</li> <li>◆ DualBIOS® のサポート</li> <li>◆ Q-Flash Plus のサポート <ul style="list-style-type: none"> <li>* USBフラッシュドライブは、USB 2.0対応のフラッシュドライブでなければなりません。</li> </ul> </li> <li>◆ PnP 1.0a、DMI 2.7、WfM 2.0、SM BIOS 2.7、ACPI 5.0</li> </ul>
	独自機能	<ul style="list-style-type: none"> <li>◆ APP Center のサポート <ul style="list-style-type: none"> <li>* App Center で使用可能なアプリケーションは、マザーボードのモデルによって異なります。各アプリケーションのサポート機能もマザーボードのモデルによって異なります。</li> <li>- 3D OSD</li> <li>- @BIOS</li> <li>- AutoGreen</li> <li>- Cloud Station</li> <li>- EasyTune</li> <li>- Easy RAID</li> <li>- Fast Boot</li> <li>- Game Boost</li> <li>- Platform Power Management</li> <li>- RGB Fusion</li> <li>- Smart Backup</li> <li>- Smart Keyboard</li> <li>- Smart TimeLock</li> <li>- Smart HUD</li> <li>- Smart Survey</li> <li>- System Information Viewer</li> <li>- USB Blocker</li> <li>- USB TurboCharger</li> </ul> </li> <li>◆ Q-Flash のサポート</li> <li>◆ Xpress Install のサポート</li> </ul>
	バンドルされたソフトウェア	<ul style="list-style-type: none"> <li>◆ Norton® インターネットセキュリティ (OEM バージョン)</li> <li>◆ cFosSpeed</li> <li>◆ XSplit Gamecaster + Broadcaster (12ヶ月ライセンス)</li> </ul>
	オペレーティングシステム	<ul style="list-style-type: none"> <li>◆ Windows 10 64-bit のサポート</li> </ul>
	フォームファクタ	<ul style="list-style-type: none"> <li>◆ E-ATX フォームファクタ、30.5cm x 27.1cm</li> </ul>

\* GIGABYTE は、予告なしに製品仕様と製品関連の情報を変更する場合があります。



CPU、メモリモジュール、SSD、および M.2 デバイスのサポートリストについては、GIGABYTE の Web サイトにアクセスしてください。



アプリの最新バージョンをダウンロードするには、GIGABYTE の Web サイトのサポートユーザーティリストページにアクセスしてください。

## 1-3 CPU および CPU クーラーの取り付け



CPU を取り付ける前に次のガイドラインをお読みください：

- マザーボードが CPU をサポートしていることを確認してください。  
(最新の CPU サポートリストについては、GIGABYTE の Web サイトにアクセスしてください。)
- ハードウェアが損傷する原因となるため、CPU を取り付ける前に必ずコンピュータの電源をオフにし、コンセントから電源コードを抜いてください。
- CPU のピン 1 を探します。CPU は間違った方向には差し込むことができません。(または、CPU の両側のノッチと CPU ソケットのアライメントキーを確認します。)
- CPU の表面に熱伝導グリスを均等に薄く塗ります。
- CPU クーラーを取り付けずに、コンピュータの電源をオンにしないでください。CPU が損傷する原因となります。
- CPU の仕様に従って、CPU のホスト周波数を設定してください。ハードウェアの仕様を超えたシステムバスの周波数設定は周辺機器の標準要件を満たしていないため、お勧めできません。標準仕様を超えて周波数を設定したい場合は、CPU、グラフィックスカード、メモリ、ハードドライブなどのハードウェア仕様に従ってください。

### 1-3-1 CPU を取り付ける

- A. マザーボード CPU ソケットのアライメントキーおよび CPU のノッチを確認します。

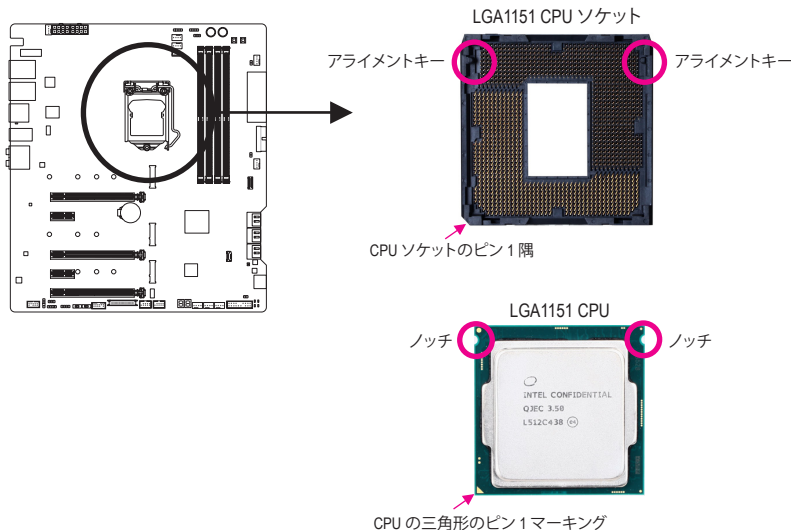

ハードウェア取り付けに関する詳細については、GIGABYTE の Web サイトにアクセスしてください。

B. 以下のステップに従って、CPUをマザーボードのCPUソケットに正しく取り付けてください。



- CPUを取り付ける前に、CPUの損傷を防ぐためにコンピュータの電源をオフにし、コンセントから電源コードを抜いてください。
- ソケットピンを保護するために、CPUがCPUソケットに挿入されている場合を除き保護プラスチックカバーを取り外さないでください。

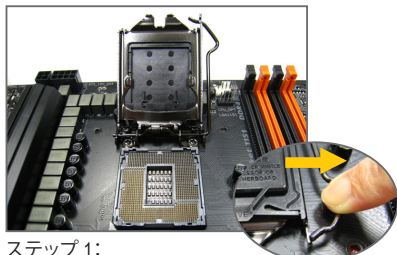

ステップ 1:  
CPU ソケットレバーハンドルをそっと押しながら、指でソケットから外します。CPU ソケットレバーを完全に持ち上げると、金属製ロードプレートも持ち上がります。



ステップ 2:  
CPUを親指と人差し指で抑えます。CPUピン1のマーキング(三角形)をCPUソケットのピン1隅に合わせ(または、CPUノッチをソケットアライメントキーに合わせ)、CPUを所定の位置にそっと差し込みます。



ステップ 3:  
CPUが適切に挿入されたら、ロードプレートを慎重に戻します。ロードプレートを交換しているとき、ロードプレートのフロントエンドが肩付きねじの下にあることを確認します。続いてCPUのソケットレバーを押します。レバーをかみ合せている間に、保護プラスチックカバーがロードプレートから外れます。カバーを取り外します。カバーを適切に保管し、CPUが取り付けられていないときは常にCPUに元通りに付けてください。



ステップ 4:  
最後に、保持タブの下でレバーを固定しCPUの取り付けを完了します。

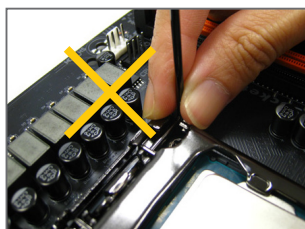

注:  
レバーの根元部分ではなく、ハンドルでCPUソケットレバーを支えます。

## 1-3-2 水冷キットの取付

下の図を参照して、マザーボードに水冷キットを取り付けてください。

ステップ1:

取り付けしたCPUの表面にサーマルグリスを薄く塗ります。そして、パッケージから水冷キットを慎重に取り出します。以下に示されている方向にマザーボードと揃えて、水冷キットのLEDケーブルをマザーボードのLED\_CPUとLED\_PCHヘッダに接続します。次に、水冷キットをマザーボードに垂直に設置します。

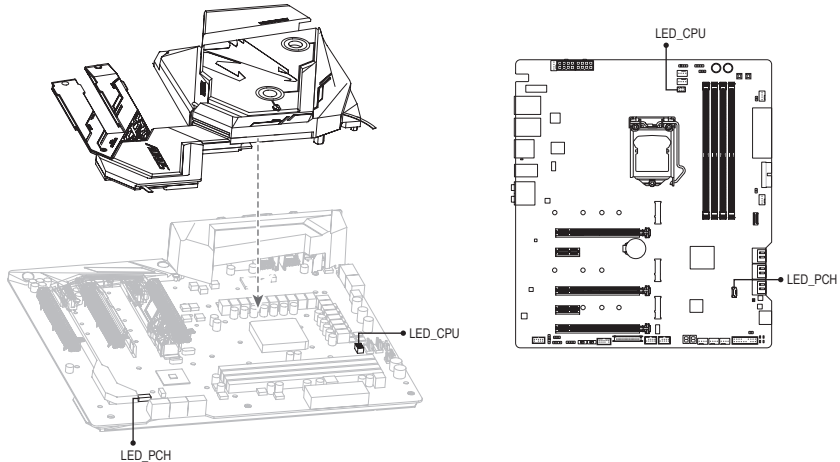

ステップ2:

マザーボードを慎重に裏返し、CPU/バックプレートと4本のネジを斜めの順序で締めます。残りの8本のネジを対応する穴に締めます。水冷キットがしっかりと取り付けられていることを確認してください。上記の手順が完了したら、各種の水冷コンポーネントを接続します。

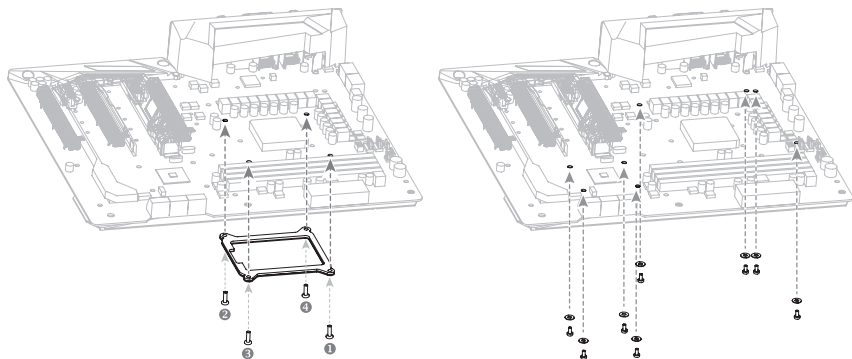

- 水冷キットを取り付ける前に、まず保護フィルムを取り外してください。
- 水冷キットには2つのG1/4"ネジ付きフィッティングがあります。仕様にあったバンプフィッティング（同梱せず）をご用意してください。

## 1-4 メモリの取り付け



メモリを取り付ける前に次のガイドラインをお読みください：

- マザーボードがメモリをサポートしていることを確認してください。同じ容量、ブランド、速度、およびチップのメモリをご使用になることをお勧めします。(サポートされる最新のメモリ速度とメモリモジュールについては、GIGABYTEのWebサイトを参照ください。)
- ハードウェアが損傷する原因となるため、メモリを取り付ける前に必ずコンピュータの電源をオフにし、コンセントから電源コードを抜いてください。
- メモリモジュールは取り付け位置を間違えないようにノッチが設けられています。メモリモジュールは、一方向にしか挿入できません。メモリを挿入できない場合は、方向を変えてください。

### 1-4-1 デュアルチャンネルのメモリ設定

このマザーボードには4つのメモリスロットが装備されており、デュアルチャンネルテクノロジーをサポートします。メモリを取り付けた後、BIOS はメモリの仕様と容量を自動的に検出します。デュアルチャンネルメモリモードは、元のメモリバンド幅を2倍に広げます。

4つのメモリスロットが2つのチャンネルに分けられ、各チャンネルには次のように2つのメモリスロットがあります：

- ▶▶チャンネル A:DDR4\_A1, DDR4\_A2
- ▶▶チャンネル B:DDR4\_B1, DDR4\_B2

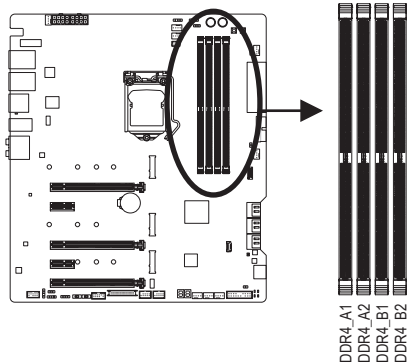

▶▶デュアルチャンネルメモリ構成表

	DDR4_A1	DDR4_A2	DDR4_B1	DDR4_B2
2つのモジュール	--	DS/SS	--	DS/SS
	DS/SS	--	DS/SS	--
4つのモジュール	DS/SS	DS/SS	DS/SS	DS/SS

(SS=片面、DS=両面、「-」=メモリなし)

CPU制限により、デュアルチャンネルモードでメモリを取り付ける前に次のガイドラインをお読みください。

- メモリモジュールが1枚のみ取り付けられている場合、デュアルチャンネルモードは有効になりません。
- 2または4枚のモジュールでデュアルチャンネルモードを有効にしているとき、同じ容量、ブランド、速度、チップのメモリを使用するようにお勧めします。

## 1-4-2 メモリの取り付け

 メモリモジュールを取り付ける前に、メモリモジュールの損傷を防ぐためにコンピュータの電源をオフにし、コンセントから電源コードを抜いてください。DDR4 はDDR3とDDR2 DIMMとの互換性はありません。このマザーボードにDDR4 DIMM が取り付けられていることを確認してください。

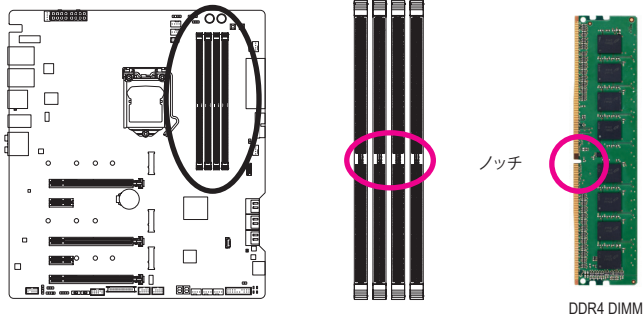

DDR4 メモリモジュールにはノッチが付いているため、一方向にしかフィットしません。以下のステップに従って、メモリソケットにメモリモジュールを正しく取り付けてください。

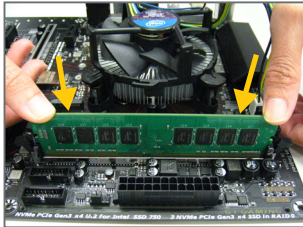

ステップ 1:  
メモリモジュールの方向に注意します。メモリソケットの両端の保持クリップを広げ、ソケットにメモリモジュールを取り付けます。左の図に示すように、指をメモリの上に置き、メモリを押し下げ、メモリソケットに垂直に差し込みます。

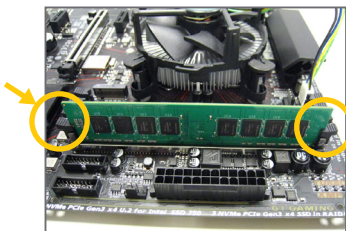

ステップ 2:  
メモリモジュールがしっかり差し込まれると、ソケットの両端の保持クリップはカチッと音を立てて所定の位置に収まります。



## 1-5 拡張カードを取り付ける



拡張カードを取り付ける前に次のガイドラインをお読みください：

- 拡張カードがマザーボードをサポートしていることを確認してください。拡張カードに付属するマニュアルをよくお読みください。
- ハードウェアが損傷する原因となるため、拡張カードを取り付ける前に必ずコンピュータの電源をオフにし、コンセントから電源コードを抜いてください。

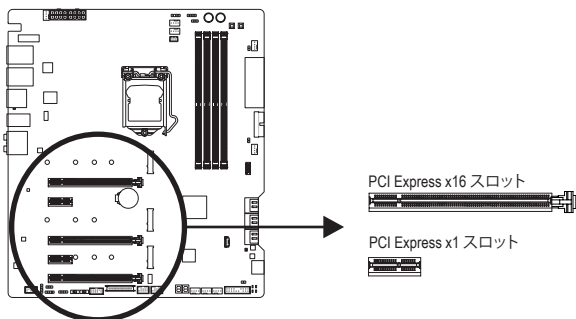

以下のステップに従って、拡張カードを拡張スロットに正しく取り付けてください。

1. カードをサポートする拡張スロットを探します。PCケース背面パネルから、金属製スロットカバーを取り外します。
2. カードをスロットに合わせ、スロットに完全にはまりこむまでカードを押し下げます。
3. カードの金属接点がスロットに完全に挿入されていることを確認します。
4. カードの金属ブラケットをねじでPCケース背面パネルに固定します。
5. 拡張カードをすべて取り付けたら、PCケースカバーを元に戻します。
6. コンピュータの電源をオンにします。必要に応じて、BIOSセットアップに移動し拡張カードに必要なBIOS変更を行います。
7. 拡張カードに付属するドライバをオペレーティングシステムにインストールします。

例：PCI Expressグラフィックスカードの取り付けと取り外し：



- グラフィックスカードを取り付ける：  
カードの上端がPCI Expressスロットに完全に挿入されるまで、そっと押し下げます。カードがスロットにしっかり装着され、ロックされていることを確認します。



- カードを取り外す：  
スロットのレバーをそっと押し返し、カードをスロットからまっすぐ上に持ち上げます。

## 1-6 AMD CrossFire™/NVIDIA® SLI™構成のセットアップ

### A. システム要件

- Windows 10 64-bit オペレーティングシステム
- CrossFire/SLI対応のマザーボード (PCI Express x16スロットを2つ適合するドライバが必要)
- 同じブランドのCrossFire/SLI対応グラフィックスカードおよびチップと正しいドライバ (3-way CrossFire 機能をサポートする最新のGPUについては、AMD Webサイトを参照してください。)<sup>(注1)</sup>
- CrossFire<sup>(注2)</sup>/SLIブリッジコネクタ
- 十分な電力のある電源装置を推奨します<sup>(注3)</sup> (電源要件については、グラフィックスカードのマニュアルを参照してください)

### B. グラフィックスカードを接続する

ステップ 1:

「1-5 拡張カードを取り付ける」のステップに従って、PCIEX16とPCIEX8スロットグラフィックスカードを取り付けます。

ステップ 2:

カードの上部にあるCrossFire/SLI金縁コネクタにCrossFire<sup>(注2)</sup>/SLIブリッジコネクタを挿入します。

ステップ 3:

ディスプレイカードを PCIEX16 スロットに差し込みます。

### C. グラフィックスカードドライバを構成する

#### C-1. CrossFire 機能を有効にする

オペレーティングシステムにグラフィックスカードドライバを取り付けた後、AMD RADEON SETTINGS スクリーンに移動します。Gaming | Global Settings 項目に移動し、AMD CrossFire が On になっていることを確認してください。

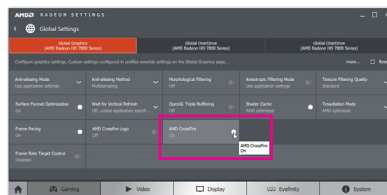

#### C-2. SLI機能を有効にする

オペレーティングシステムにグラフィックスカードドライバを取り付けた後、NVIDIA Control Panel/パネルに移動します。Configure SLI, Surround, PhysX の設定画面を閲覧し、Maximize 3D performance が有効になっていることを確認してください。

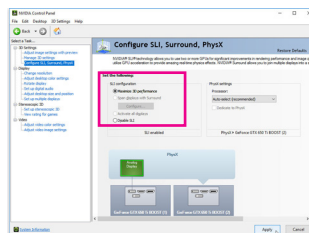

(注1) デュアル・コア・グラフィックスカードを使用する場合、2-way のみサポートしています。

(注2) ブリッジコネクタはグラフィックスカードによって必要としない場合があります。

(注3) 2つ以上のグラフィックカードが取り付けられている場合、電源からの電源ケーブルを OC\_PEGコネクタに接続してシステムの安定性を確保するようお勧めします。



CrossFire/SLIテクノロジーを有効にするための手順とドライバ画面は、グラフィックスカードによりわずかに異なります。CrossFire/SLI を有効にする方法について、詳細はグラフィックスカードに付属のマニュアルを参照してください。

## 1-7 背面パネルのコネクター

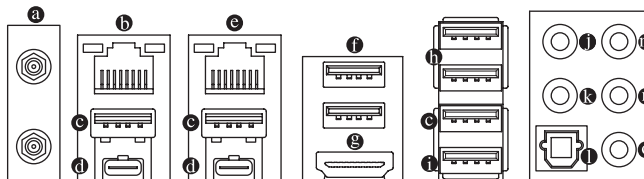

### ㉑ SMA アンテナコネクター (2T2R)

このコネクターを用いてアンテナを接続します。



アンテナケーブルをアンテナコネクターに接続し、シグナルの強いところへアンテナを移動します。

### ㉒ RJ-45 LAN ポート (LAN2)

Gigabit イーサネット LAN ポートは、最大 1 Gbps のデータ転送速度のインターネット接続を提供します。以下は、LAN ポート LED の状態を表します。

接続/ アクティビティ  
速度 LED LED

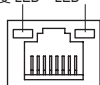

LAN ポート

接続速度 LED:

状態	説明
オレンジ	1 Gbps のデータ転送速度
緑	100 Mbps のデータ転送速度
オフ	10 Mbps のデータ転送速度

アクティビティ LED:

状態	説明
点滅	データの送受信中です
オン	データを送受信していません

### ㉓ USB 3.1 Gen 2 Type-A ポート (赤)

USB 3.1 Gen 2 Type-A ポートは USB 3.1 Gen 2 仕様をサポートし、USB 3.1 Gen 1 および USB 2.0 仕様と互換性があります。このポートを USB デバイス用に使用します。

### ㉔ Thunderbolt™ 3 コネクター (USB Type-C™ ポート)

このコネクターは DisplayPort および Thunderbolt™ ディスプレイ出力に対応しています。アダプター経由で、DisplayPort/Thunderbolt™ ディスプレイを接続することが可能です。この Thunderbolt™ コネクターは最大 6 個の Thunderbolt™ 機器をデジチェーン接続できます。しかし、PCアーキテクチャーの仕様上、PCI Express 機器の数により接続可能な Thunderbolt™ 機器の数が増減します。Thunderbolt™ 設定は BIOS 上の「Peripherals/Intel(R) Thunderbolt(TM) Configuration」項目から調整できます。DisplayPort 対応モニター使用時の最大解像度は 4096x2304@60 Hz です。しかし、使用する機器によって対応している最大解像度は異なります。さらに、Thunderbolt™ コネクターはリバーシブル接続可能であり、USB 3.1 Gen 2 (USB3.0 Gen 1/USB 2.0 互換あり) にも対応しています。このポートを USB デバイス用に使用します。

### ㉕ RJ-45 LAN ポート (LAN1)

Gigabit イーサネット LAN ポートは、最大 10 GB のデータ転送速度のインターネット接続を提供します。以下は、LAN ポート LED の状態を表します。

接続/ アクティビティ  
速度 LED ティ LED

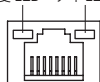

LAN ポート

速度 LED:

状態	説明
緑	10 Gbps のデータ転送速度
オレンジ	5 Gbps/ 2.5 Gbps/ 1 Gbps/ 100 Mbps のデータ転送速度

接続/ アクティビティ LED:

状態	説明
点滅	データの送受信中です
オン	データを送受信していません

### ① USB 2.0/1.1 ポート

USB ポートはUSB 2.0/1.1仕様をサポートします。このポートをUSB デバイス用に使用します。

### ② HDMI ポート

**HDMI**<sup>TM</sup> HIGH-DEFINITION MULTIMEDIA INTERFACE HDMIポートはHDCP 2.2に対応し、ドルビーTrueHDおよびDTS HDマスターオーディオ形式をサポートしています。最大192KHz/16ビットの8チャンネルPCMオーディオ出力もサポートします。このポートを使用して、HDMIをサポートするモニタに接続します。サポートする最大解像度は4096x2160@30 Hzですが、サポートする実際の解像度は使用するモニターに依存します。



HDMI機器を設置後、必ずデフォルトの音声再生機器をHDMIに設定してください。(項目名は、オペレーティングシステムによって異なります。)

### ③ USB 3.1 Gen 1 ポート

USB 3.1 Gen 1 ポートはUSB 3.1 Gen 1仕様をサポートし、USB 2.0仕様と互換性があります。このポートをUSB デバイス用に使用します。

### ④ USB 3.1 Gen 2 Type-A ポート (赤)

USB 3.1 Gen 2 Type-A ポートはUSB 3.1 Gen 2仕様をサポートし、USB 3.1 Gen 1およびUSB 2.0仕様と互換性があります。このポートをUSB デバイス用に使用します。Q-Flash Plusを使用する前に、このポートにUSB フラッシュメモリ<sup>(注)</sup>を挿入してください。

### ⑤ センター/サブウーファースピーカーアウト

センターまたはサブウーファースピーカーを接続するには、このオーディオ端子を使用します。

### ⑥ リアスピーカーアウト

リアスピーカーを接続するには、このオーディオ端子を使用します。

### ⑦ 光学 S/PDIF 出力コネクタ

このコネクタにより、デジタル光学オーディオをサポートする外部オーディオシステムでデジタルオーディオアウトを利用できます。この機能を使用する前に、オーディオシステムに光学デジタルオーディオインコネクタが装備されていることを確認してください。

### ⑧ ラインイン/サイドスピーカーアウト

ラインインジャックです。光ドライブ、ウォークマンなどのデバイスのラインインの場合、このオーディオ端子を使用します。

### ⑨ ラインアウト/フロントスピーカーアウト

ラインアウト端子です。この音声出力ジャックは、音声増幅機能をサポートしています。実際の効果は、使用されているデバイスによって異なる場合があります。

### ⑩ マイクイン/サイドスピーカーアウト

マイクイン端子です。

(注) USBフラッシュドライブは、USB 2.0対応フラッシュドライブでなければなりません。



- 背面パネルコネクタに接続されたケーブルを取り外す際は、先に周辺機器からケーブルを取り外し、次にマザーボードからケーブルを取り外します。
- ケーブルを取り外す際は、コネクタから真っ直ぐに引き抜いてください。ケーブルコネクタ内部でショートする原因となるので、横に揺り動かさないでください。

オーディオジャック設定:

ジャック	ヘッドフォン/ 2チャンネル	4チャンネル	5.1チャンネル	7.1チャンネル
① センター/サブウーファー スピーカーアウト			✓	✓
② リアスピーカーアウト		✓	✓	✓
③ ラインイン/サイドスピー カーアウト				✓
④ ラインアウト/フロント スピーカーアウト	✓	✓	✓	✓
⑤ マイクイン/サイドスピー カーアウト				✓



- サラウンドサウンド用側面スピーカーを接続する場合は、オーディオ・ドライバーの設定より「ラインイン」または「マイクイン」端子を転用する必要があります。
- ライン出力端子のオーディオアンプ機能の設定は、HD Audio Managerアプリケーションにアクセスしてください。

## 1-8 オンボードボタン、スイッチ、およびLED

### BIOSスイッチとBIOS LEDインジケータ

BIOSスイッチ(BIOS\_SW)により、異なるBIOSを容易に選択して起動させ、オーバークロックを行い、オーバークロックの間BIOS障害を低減することができます。SBスイッチにより、デュアルBIOS機能を有効または無効にできます。LEDインジケータ (M BIOS\_LED/B BIOS\_LED) は、アクティブなBIOSを示します。

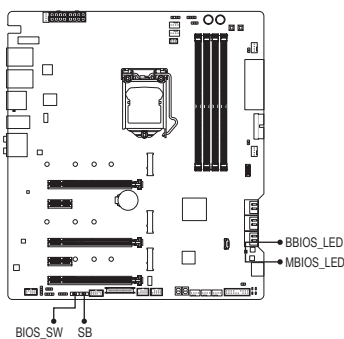

#### BIOS\_SW:

- 1 2 1:メインBIOS (メインBIOSから起動)
- 1 2 2:バックアップBIOS (バックアップBIOSから起動)

#### SB:

- 1 2 1: Dual BIOS
- 1 2 2: Single BIOS

#### BIOS LEDインジケータ:

- M BIOS\_LED (メインBIOSがアクティブです)
- B BIOS\_LED (バックアップBIOSがアクティブです)



SBスイッチを設定する前に、必ずコンピュータの主電源を切ってください。

### ステータスLED

ステータスLEDは、システムの電源投入後にCPU、メモリ、グラフィックスカード、およびオペレーティングシステムが正常に動作状態を表示します。CPU / DRAM / VGA LEDが点灯している場合は、対応するデバイスが正常に動作していないことを意味します。BOOT LEDが点灯している場合、オペレーティングシステムを読み込んでいないことを意味します。

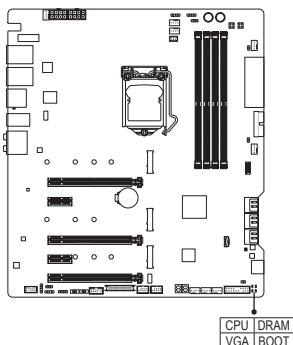

- CPU: CPUステータスLED
- DRAM: メモリ・ステータスLED
- VGA: グラフィックスカード・ステータスLED
- BOOT: オペレーティングシステムステータスLED

## クイックボタン

このマザーボードには、電源ボタン、クリア CMOS ボタン、リセットボタンの3つのクイックボタンが付いています。電源ボタンとリセットボタンでは、ハードウェアコンポーネントを変更したりハードウェアテストを実行するとき、ケースを開いた環境下でコンピュータのオンオフまたはリセットを素早く行うことができます。このボタンを使用すると、BIOS 設定をクリアし、必要に応じて CMOS 値を出荷時既定値にリセットできます。

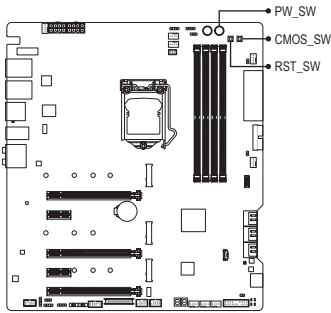

**PW\_SW:**電源ボタン  
**RST\_SW:**リセットボタン  
**CMOS\_SW:**クリアCMOSボタン



- CMOS値を消去する前に、常にコンピュータの電源をオフにし、コンセントから電源コードを抜いてください。
- 注:システムの電源がオンのときは CMOS クリアボタンを使用しないでください。システムがシャットダウンしてデータが失われたり、損傷が起こる恐れがあります。
- システムが再起動した後、BIOS設定を工場出荷時に設定するか、手動で設定してください (Load Optimized Defaults 選択) BIOS 設定を手動で設定します (BIOS 設定については、第2章「BIOS セットアップ」を参照してください)。

## OCボタン

OC ボタンにより、パワーユーザーとオーバークロッカーは、ハードウェアからハイパフォーマンスを得られるだけでなく、最高のOC体験を得ることができます。

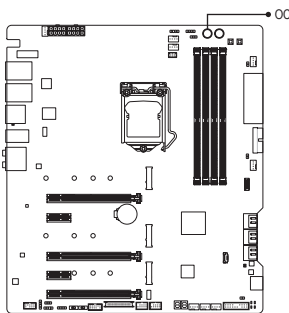

**OCボタン:**  
このボタンを押すと、お使いのハードウェアに対して GIGABYTE の最適なオーバークロッキング構成が読み込まれます。

## 1-9 GC-OC Touchの取り付け

GC-OC Touch アドインカードにより、パワーユーザーとオーバークロッカーは、ハードウェアからハイパフォーマンスを得られるだけでなく、最高のOC体験を得ることができます。

### A. GC-OC Touchをマザーボードに接続する

GC-OC Touchケーブルの一端をマザーボードのOCT\_CONヘッダに接続し、もう片方をGC-OC Touchアドインカードの背面にあるOCT\_CONヘッダに接続します。

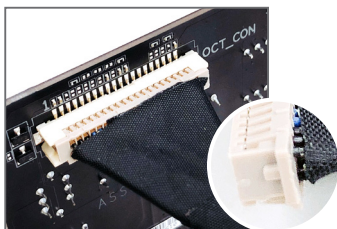
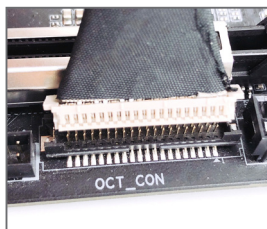

OCT\_CONヘッダは、誤挿入防止設計が施されています。正しい向きでケーブルを接続してください。

### B. GC-OC Touchのヘッダ、スイッチ、およびボタン

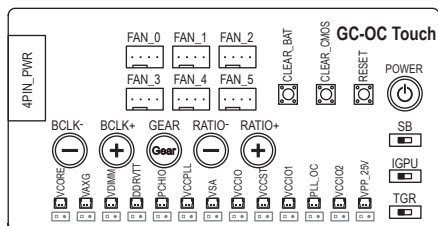

#### 4PIN\_PWR:

接続されたファンに安定した電力を供給するために、4ピン電源ケーブルを電源からこのコネクタに接続します。

#### FAN\_0-FAN\_5:

合計6つのファンヘッダがあります。

#### CLEAR\_BAT:

バッテリーホルダーからバッテリーを取り外すのと同じ機能を提供します。このボタンを押すと、日付、時刻情報、およびBIOS設定がクリアされます。

#### CLEAR\_CMOS:

BIOS設定を消去し、CMOS値を工場出荷時のデフォルト値に初期化します。

#### RESET:

リセットボタン。

#### POWER:

電源ボタン。

#### SB スイッチ:

- 1 [ ] 2 [ ] 1: Dual BIOS
- 1 [ ] 2 [ ] 2: Single BIOS

#### IGPU スイッチ:

- 1 [ ] 2 [ ] 1: CPUの内蔵グラフィックスを有効にする
- 1 [ ] 2 [ ] 2: CPUの内蔵グラフィックスを無効にする

#### TGR スイッチ:

- 1 [ ] 2 [ ] 1: BIOS設定または他のオーバークロッキングアプリケーションで設定した対象周波数
- 1 [ ] 2 [ ] 2: 安全な周波数 (最低CPU率はCPUによって異なります)

#### BCLK-:

CPUのベースクロックを低くします。

#### BCLK+:

CPUのベースクロックを高くします。

#### Gear:

0.1 MHzまたは1 MHz単位でBCLKステップングを変更します。

#### RATIO-:

CPU使用率を低くします。

#### RATIO+:

CPU使用率を高くします。

#### オンボード電圧測定モジュール:

以下のマザーボードの電圧を測定するためにマルチメータを使用します。





## 1-10 内部コネクタ

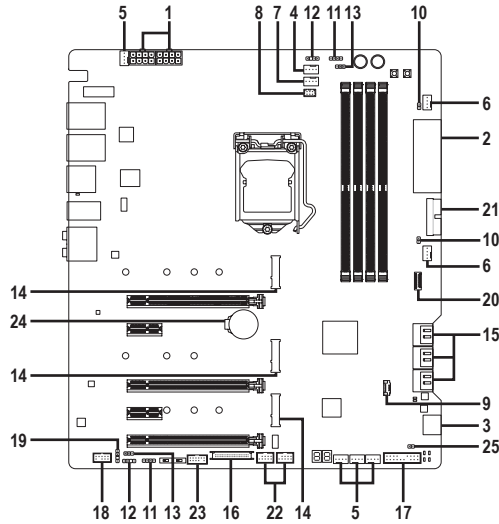

1) ATX_12V_2X4_1/ATX_12V_2X4_2	14) M2M/M2A/M2P
2) ATX	15) SATA3 0/1/2/3/4/5
3) OC_PEG	16) OCT_CON
4) CPU_FAN	17) F_PANEL
5) SYS_FAN1/2/3/4	18) F_AUDIO
6) SYS_FAN5_PUMP/SYS_FAN6_PUMP	19) SPDIF_O
7) CPU_OPT	20) F_USB31C
8) LED_CPU	21) F_USB30
9) LED_PCH	22) F_USB1/F_USB2
10) EC_TEMP1/EC_TEMP2	23) TPM
11) LED_C1/LED_C2	24) BAT
12) D_LED1/D_LED2	25) CLR_CMOS
13) DLED_V_SW1/DLED_V_SW2	



外部デバイスを接続する前に、以下のガイドラインをお読みください：

- まず、デバイスが接続するコネクタに準拠していることを確認します。
- デバイスを取り付ける前に、デバイスとコンピュータのパワーがオフになっていることを確認します。デバイスが損傷しないように、コンセントから電源コードを抜きます。
- デバイスを装着した後、コンピュータのパワーをオンにする前に、デバイスのケーブルがマザーボードのコネクタにしっかり接続されていることを確認します。

## 1/2) ATX\_12V\_2X4\_1/ATX\_12V\_2X4\_2/ATX (2x4 12V 電源コネクタと 2x12 メイン電源コネクタ)

電源コネクタを使用すると、電源装置はマザーボードのすべてのコンポーネントに安定した電力を供給することができます。電源コネクタを接続する前に、まず電源装置のパワーがオフになっていること、すべてのデバイスが正しく取り付けられていることを確認してください。電源コネクタは、正しい向きでしか取り付けができないように設計されています。電源装置のケーブルを正しい方向で電源コネクタに接続します。

12V 電源コネクタは、主に CPU に電力を供給します。12V 電源コネクタが接続されていない場合、コンピュータは起動しません。

 拡張要件を満たすために、高い消費電力に耐えられる電源装置をご使用になることをお勧めします (500W以上)。必要な電力を供給できない電源装置をご使用になると、システムが不安定になったり起動できない場合があります。

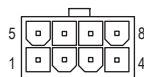
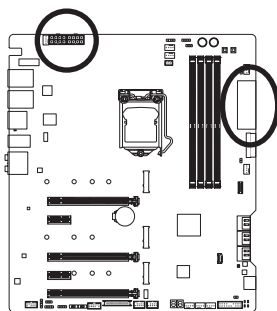

ATX\_12V\_2X4\_1/  
ATX\_12V\_2X4\_2

ATX\_12V\_2X4\_1/ATX\_12V\_2X4\_2:

ピン番号	定義
1	GND (2x4ピン12Vのみ)
2	GND (2x4ピン12Vのみ)
3	GND
4	GND
5	+12V (2x4ピン12Vのみ)
6	+12V (2x4ピン12Vのみ)
7	+12V
8	+12V

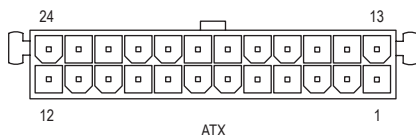

ATX:

ピン番号	定義	ピン番号	定義
1	3.3V	13	3.3V
2	3.3V	14	-12V
3	GND	15	GND
4	+5V	16	PS_ON (ソフト オン/オフ)
5	GND	17	GND
6	+5V	18	GND
7	GND	19	GND
8	電源良好	20	NC
9	5VSB (スタンバイ +5V)	21	+5V
10	+12V	22	+5V
11	+12V (2x12 ピン ATX 専用)	23	+5V (2x12 ピン ATX 専用)
12	3.3V (2x12 ピン ATX 専用)	24	GND (2x12 ピン ATX 専用)

### 3) OC\_PEG (PCIe電源コネクタ)

電源コネクタは、オンボードPCI Express x16スロットに補助電源を提供します。2つ以上のグラフィックカードが取り付けられている場合、電源からこのコネクタに2x3電源ケーブルを接続してシステムの安定性を確保するようお勧めします。

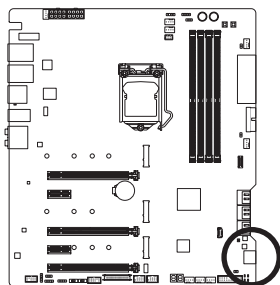

ピン番号	定義
1	+12V
2	+12V
3	+12V
4	GND
5	GND
6	GND

### 4/5) CPU\_FAN/SYS\_FAN1/2/3/4 (ファンヘッダ)

このマザーボードのファンヘッダはすべて4ピンです。ほとんどのファンヘッダは、誤挿入防止設計が施されています。ファンケーブルを接続するとき、正しい方向に接続してください (黒いコネクタワイヤはアース線です)。速度コントロール機能を有効にするには、ファン速度コントロール設計のファンを使用する必要があります。最適の放熱を実現するために、PC ケース内部にシステムファンを取り付けることをお勧めします。

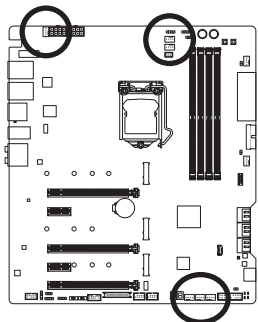

ピン番号	定義
1	GND
2	電圧速度制御
3	検知
4	PWM速度制御

## 6) SYS\_FAN5\_PUMP/SYS\_FAN6\_PUMP (システムファン/水冷ポンプ用ヘッダ)

ファン/水冷用ポンプヘッダは4ピンです。ほとんどのファンヘッダは、誤挿入防止設計が施されています。ファンケーブルを接続するとき、正しい方向に接続してください (黒いコネクタワイヤはアース線です)。速度コントロール機能を有効にするには、ファン速度コントロール設計のファンを使用する必要があります。最適の放熱を実現するために、PCケース内部にシステムファンを取り付けることをお勧めします。水冷ポンプ用ファンヘッダの速度制御については、第2章を参照してください。「BIOSセットアップ」、「M.I.T.」にて情報が確認できます。

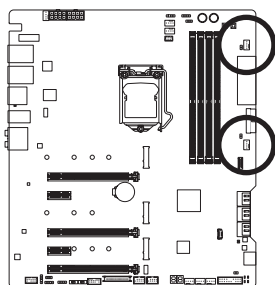

ピン番号	定義
1	GND
2	電圧速度制御
3	検知
4	PWM速度制御

## 7) CPU\_OPT (水冷式 CPU ファンヘッダ)

ファンヘッダは4ピンで、簡単に接続できるように設計されています。ほとんどのファンヘッダは、誤挿入防止設計が施されています。ファンケーブルを接続するとき、正しい方向に接続してください (黒いコネクタワイヤはアース線です)。速度コントロール機能を有効にするには、ファン速度コントロール設計のファンを使用する必要があります。

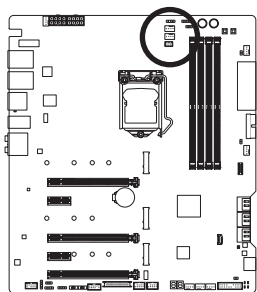

ピン番号	定義
1	GND
2	電圧速度制御
3	検知
4	PWM速度制御



- CPUとシステムを過熱から保護するために、ファンケーブルをファンヘッダに接続していることを確認してください。冷却不足はCPUが損傷したり、システムがハングアップする原因となります。
- これらのファンヘッダは設定ジャンパブロックではありません。ヘッダにジャンパキャップをかぶせないでください。

## 8) LED\_CPU (水冷キット CPU LED ヘッド)

このヘッドは、水冷キットのCPU LEDに電力と信号を供給します。また、水漏れ検知機能もあり、あなたのシステムの安定した熱放散を確実にします。

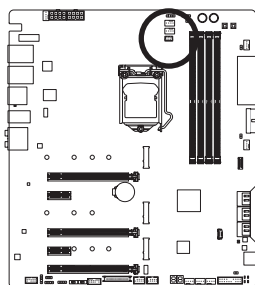

ピン番号	定義
1	電力
2	水漏れ検知
3	LED 信号
4	GND
5	予約済
6	予約済



- 水漏れが発生した場合は、ただちに電源を切ってください。漏れが解決するまで電源を入れないでください。
- 漏れ検知の効果は、液体冷却剤によって異なります。

## 9) LED\_PCH (水冷キット チップセット LED ヘッド)

このヘッドは、水冷キットのチップセットLEDに電力と信号を供給します。

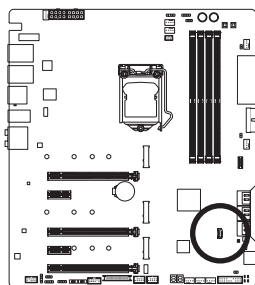

## 10) EC\_TEMP1/EC\_TEMP2 (温度センサー用ヘッダ)

温度センサー用のヘッダにサーミスタケーブルを接続します。

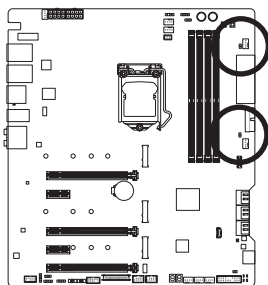

ピン番号	定義
1	SENSOR IN
2	GND

## 11) LED\_C1/LED\_C2 (RGB LEDテープ延長ケーブルヘッダ)

このヘッダは、標準的なRGB LEDテープ (12V/ G/ R/ B)を使用することができます。また、最大2メートルの長さのケーブルと最大電力2A (12V)までサポートしています。

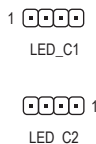
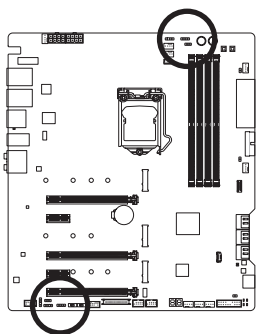

ピン番号	定義
1	12V
2	G
3	R
4	B

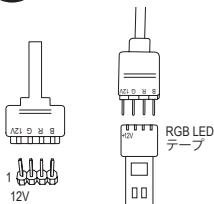

ヘッダに接続したRGB LEDテープ延長ケーブルと反対側に接続したRGB LEDテープケーブルに接続します。延長ケーブルの(プラグの三角印)の黒線は、このヘッダのピン1 (12V)に接続する必要があります。延長ケーブルのもう一方の端(矢印マーク)の12Vピンは、LEDテープの12Vと接続しなければなりません。誤って接続した場合は、LEDテープの損傷につながる可能性があります。LEDテープの接続方向にご注意ください。



LEDテープの照明のON/OFFする方法については、第5章「独自機能」、「APPセンター」RGB Fusion」の指示を参照してください。



デバイスを取り付ける前に、デバイスとコンピュータのパワーがオフになっていることを確認します。デバイスが損傷しないように、コンセントから電源コードを抜きます。

## 12) D\_LED1/D\_LED2 (Addressable LEDテープヘッド)

ヘッドピンを使用して、最大定格電力5A (12Vまたは5V) およびLED最大1000個の標準5050デaddressable LEDテープを接続できます。12Vと5Vのaddressable LEDテープがあります。Addressable LEDテープの電圧要件を確認し、それに応じてDLED\_V\_SW1ジャンパおよび、DLED\_V\_SW2ジャンパをそれぞれ設定してください。

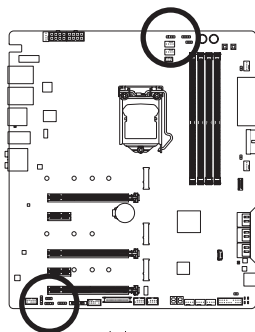

ピン番号	定義
1	V
2	D
3	ピンなし
4	G

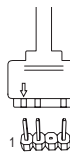

Addressable LEDテープ用アダプターケーブル

付属のaddressable LEDテープ用アダプターケーブルの一端をこのヘッドに接続し、もう一端をaddressable LEDテープに接続します。LEDテープ側の電源ピン(プラグの三角印)をaddressable LEDテープヘッドのピン1に接続する必要があります。誤って接続すると、LEDテープが損傷する可能性があります。

## 13) DLED\_V\_SW1/DLED\_V\_SW2 (Addressable LEDテープ用電源設定ジャンパ)

これらのジャンパを使用して、D\_LED1ヘッドおよびD\_LED2ヘッドの電源電圧を選択することができます。接続前にaddressable LEDテープの電圧要件を確認し、このジャンパで正しい電圧を設定してください。誤って接続すると、LEDテープが損傷する可能性があります。

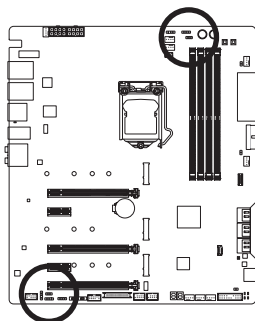

DLED\_V\_SW1

1 1-2:5V (既定値)

1 2-3:12V

DLED\_V\_SW2

1 1-2:5V (既定値)

1 2-3:12V



デバイスを取り付ける前に、デバイスとコンピュータのパワーがオフになっていることを確認します。デバイスが損傷しないように、コンセントから電源コードを抜きます。

#### 14) M2M/M2A/M2P (M.2 ソケット3 コネクタ)

M.2コネクタはM.2 SATA SSDまたはM.2 PCIe SSDをサポートし、RAID構成をサポートします。M.2 PCIe SSDをM.2 SATA SSDまたはSATAハードドライブを用いてRAIDセットを構築することはできません。UEFI設定からRAIDを構築することができますのでご注意ください。RAIDアレイの構成の説明については、第3章「RAIDセットを設定する」を参照してください。

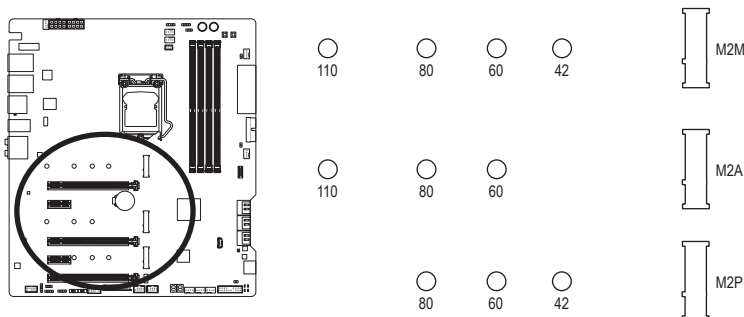

M.2コネクタにM.2対応SSDに増設する場合、以下の手順に従ってください。

ステップ 1:

水冷キットが取り付けられている場合は、使用するM.2コネクタを選択し、水冷キットのM.2ヒートシンクからネジを緩め、ヒートシンクを取り外します。

ステップ 2:

取り付け穴の位置を確認してから、最初にスペーサーを締めます。コネクタに斜めの角度でM.2対応SSDをスライドさせます。

ステップ 3:

M.2対応SSDを下に押ししてからネジで固定します。ヒートシンクを元に戻し、元の穴に固定します。



インストールするM.2対応SSDを固定する適切な穴を選択し、ネジとナットを締め直してください。



## PCIEX4、M.2、および SATAのコネクタをご使用の際の注意事項：

チップセットによるレーン数が限られているため、SATAコネクタはM.2に接続されたデバイスによって、使用できる数が変わります。M2Mコネクタは、SATA3 4、5コネクタとバンド幅を共有します。M2AコネクタはSATA3 1端子と帯域幅を共有します。M2PコネクタはPCIEX4コネクタと帯域幅を共有します。詳細に関しては、次の表をご参照ください。

### • M2M：

M.2 SSDの種類 \ コネクタ	SATA3 0	SATA3 1	SATA3 2	SATA3 3	SATA3 4	SATA3 5
M.2 SATA SSD	✓	✓	✓	✓	✗	✗
M.2 PCIe SSD	✓	✓	✓	✓	✗	✗
M.2 SSDを使用していない場合	✓	✓	✓	✓	✓	✓

✓：利用可能、✗：利用不可

### • M2A：

M.2 SSDの種類 \ コネクタ	SATA3 0	SATA3 1	SATA3 2	SATA3 3	SATA3 4	SATA3 5
M.2 SATA SSD	✓	✗	✓	✓	✓	✓
M.2 PCIe SSD	✓	✓	✓	✓	✓	✓
M.2 SSDを使用していない場合	✓	✓	✓	✓	✓	✓

✓：利用可能、✗：利用不可

### • M2P：

M.2 SSDの種類 \ コネクタ	SATA3 0	SATA3 1	SATA3 2	SATA3 3	SATA3 4	SATA3 5	PCIEX4
M.2 PCIe SSD*	✓	✓	✓	✓	✓	✓	✓ <sup>(注)</sup>
M.2 SSDを使用していない場合	✓	✓	✓	✓	✓	✓	✓

✓：利用可能、✗：利用不可

\* M2PコネクタはPCIe SSDのみをサポートします。

(注) PCIEX4スロットは、M2Pコネクタとバンド幅を共有します。PCIEX4スロットは、PCIe SSDがM2Pコネクタが使用されている場合はx2モードで動作します。

### 15) SATA3 0/1/2/3/4/5 (SATA 6Gb/sコネクタ)

SATA コネクタはSATA 6Gb/s に準拠し、SATA 3Gb/s および SATA 1.5Gb/s との互換性を有しています。それぞれの SATA コネクタは、単一の SATA デバイスをサポートします。Intel® チップセットは、RAID 0、RAID 1、RAID 5、および RAID 10 をサポートします。RAID アレイの構成の説明については、第3章「RAID セットを設定する」を参照してください。

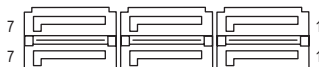
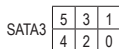
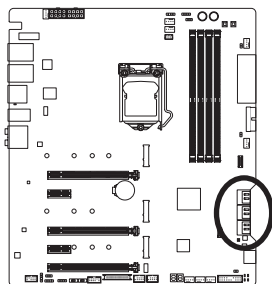

ピン番号	定義
1	GND
2	TXP
3	TXN
4	GND
5	RXN
6	RXP
7	GND



SATAポート ホットプラグを有効にするには、第2章を参照してください、「BIOSセットアップ」、「周辺機器/SATA And RST Configuration」を参照してください。

### 16) OCT\_CON

このコネクタは、GIGABYTE GC-OC Touch アドインカード用です。

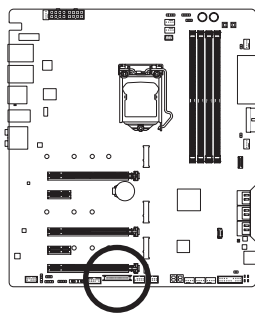

LVDSモニター用ケーブルをこのヘッダに接続しないでください。

## 17) F\_PANEL (前面パネルヘッダ)

下記のピン配列に従い、パワースイッチ、リセットスイッチ、スピーカー、PCケース開閉感知ヘッダ、ケースのインジケータ (パワーLEDやHDD LEDなど)を接続します。接続する際には、+と-のピンに注意してください。

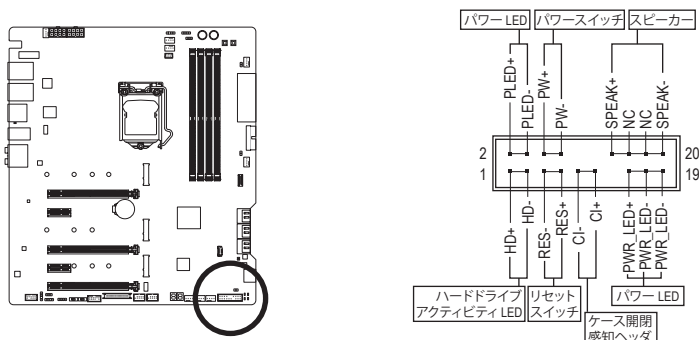

- **PLED/PWR\_LED (電源LED):**

システムステータス	LED
S0	オン
S3/S4/S5	オフ

PCケース前面パネルの電源ステータスインジケータに接続します。システムが作動しているとき、LED はオンになります。システムが S3/S4 スリープ状態に入っているとき、またはパワーがオフになっているとき (S5)、LED はオフになります。

- **PW (パワースイッチ):**

PCケース前面パネルの電源ステータスインジケータに接続します。パワースイッチを使用してシステムのパワーをオフにする方法を設定できます (詳細については、第2章、「BIOSセットアップ」、「電力管理、」を参照してください)。

- **SPEAK (スピーカー):**

PCケースの前面パネル用スピーカーに接続します。システムは、ビープコードを鳴らすことでシステムの起動ステータスを報告します。システム起動時に問題が検出されない場合、短いビープ音が1度鳴ります。

- **HD (ハードドライブアクティビティ LED):**

PCケース前面パネルのハードドライブアクティビティLEDに接続します。ハードドライブがデータの読み書きを行っているとき、LED はオンになります。

- **RES (リセットスイッチ):**

PCケース前面パネルのリセットスイッチに接続します。コンピュータがフリーズし通常の再起動を実行できない場合、リセットスイッチを押してコンピュータを再起動します。

- **CI (PCケース開閉感知ヘッダ):**

PCケースカバーが取り外されている場合、PCケースの検出可能なPCケース開閉感知スイッチセンサーに接続します。この機能は、PCケース開閉感知スイッチ/センサーを搭載したPCケースを必要とします。

- **NC: 接続なし。**



前面パネルのデザインは、ケースによって異なります。前面パネルモジュールは、パワースイッチ、リセットスイッチ、電源LED、ハードドライブアクティビティLED、スピーカーなどで構成されています。ケース前面パネルモジュールをこのヘッダに接続しているとき、ワイヤ割り当てとピン割り当てが正しく一致していることを確認してください。

## 18) F\_AUDIO (前面パネルオーディオヘッダ)

フロントパネルオーディオヘッダは、High Definition audio (HD)をサポートします。PCケース前面パネルのオーディオモジュールをこのヘッダに接続することができます。モジュールコネクターのワイヤ割り当てが、マザーボードヘッダのピン割り当てに一致していることを確認してください。モジュールコネクタとマザーボードヘッダ間の接続が間違っていると、デバイスは作動せず損傷することがあります。

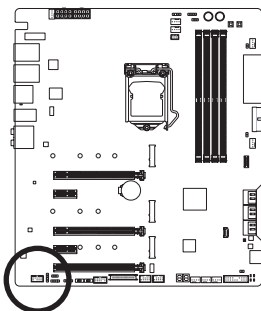

ピン番号	定義
1	MIC2_L
2	GND
3	MIC2_R
4	NC
5	LINE2_R
6	検知
7	GND
8	ピンなし
9	LINE2_L
10	検知



PCケースの中には、前面パネルのオーディオモジュールを組み込んで、単一コネクターの代わりに各ワイヤのコネクタを分離しているものもあります。ワイヤ割り当てが異なっている前面パネルのオーディオモジュールの接続方法の詳細については、PCケースメーカーにお問い合わせください。

## 19) SPDIF\_O (S/PDIF出力用ヘッダ)

このヘッダはデジタルS/PDIF出力をサポートし、デジタルオーディオ出力用に、マザーボードからグラフィックスカードやサウンドカードのような特定の拡張カードにS/PDIFデジタルオーディオケーブル(拡張カードに付属)を接続します。例えば、グラフィックスカードの中には、HDMIディスプレイをグラフィックスカードに接続しながら同時にHDMIディスプレイからデジタルオーディオを出力したい場合、デジタルオーディオ出力用に、マザーボードからグラフィックスカードまでS/PDIFデジタルオーディオケーブルを使用するように要求するものもあります。S/PDIFデジタルオーディオケーブルの接続の詳細については、拡張カードのマニュアルをよくお読みください。

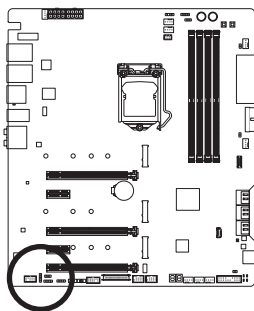

ピン番号	定義
1	5VDUAL
2	ピンなし
3	SPDIFO
4	GND

## 20) F\_USB31C (USB 3.1 Gen 2 に対応する USB Type-C™ ヘッダ)

このヘッダは、USB 3.1 Gen 2 仕様に準拠し、1つのUSBポート使用できます。

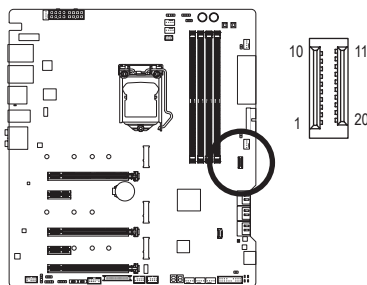

ピン番号	定義	ピン番号	定義
1	VBUS	11	VBUS
2	TX1+	12	TX2+
3	TX1-	13	TX2-
4	GND	14	GND
5	RX1+	15	RX2+
6	RX1-	16	RX2-
7	VBUS	17	GND
8	CC1	18	D-
9	SBU1	19	D+
10	SBU2	20	CC2

## 21) F\_USB30 (USB 3.1 Gen 1 ヘッダ)

ヘッダはUSB 3.1 Gen 1およびUSB 2.0仕様に準拠し、2つのUSBポートが装備されています。USB 3.1 Gen 1対応2ポートを装備するオプションの3.5"フロントパネルのご購入については、販売店にお問い合わせください。

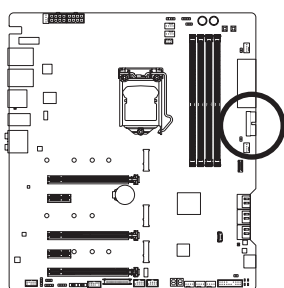

ピン番号	定義	ピン番号	定義
1	VBUS	11	D2+
2	SSRX1-	12	D2-
3	SSRX1+	13	GND
4	GND	14	SSTX2+
5	SSTX1-	15	SSTX2-
6	SSTX1+	16	GND
7	GND	17	SSRX2+
8	D1-	18	SSRX2-
9	D1+	19	VBUS
10	NC	20	ピンなし



- F\_USB30コネクタに配線されたUSBポートのみがUSB TurboChargerに対応しています。この機能を有効にするにはソフトウェアの対応が必要です。このコネクタの最大出力は、使用するUSBケーブルと充電デバイスの電源管理メカニズムによって異なります。USB TurboChargerの詳細については、第5章「独自機能」を参照してください。
- USBブラケットを取り付ける前に、USBブラケットが損傷しないように、コンピュータの電源をオフにしてからコンセントから電源コードを抜いてください。

## 22) F\_USB1/F\_USB2 (USB 2.0/1.1 ヘッダ)

ヘッダは USB 2.0/1.1 仕様に準拠しています。各 USB ヘッダは、オプションの USB ブラケットを介して 2 つの USB ポートを提供できます。オプションの USB ブラケットを購入する場合は、販売店にお問い合わせください。

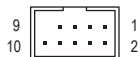
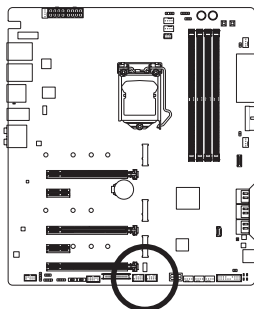

ピン番号	定義
1	電源 (5V)
2	電源 (5V)
3	USB DX-
4	USB DY-
5	USB DX+
6	USB DY+
7	GND
8	GND
9	ピンなし
10	NC



- IEEE 1394 ブラケット (2x5 ピン) ケーブルを USB 2.0/1.1 ヘッダに差し込まないでください。
- USB ブラケットを取り付ける前に、USB ブラケットが損傷しないように、コンピュータの電源をオフにしてからコンセントから電源コードを抜いてください。

## 23) TPM (TPMモジュール用ヘッダ)

TPM (TPMモジュール) をこのヘッダに接続できます。

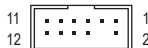
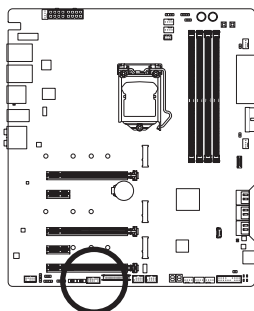

ピン番号	定義
1	LAD0
2	VCC3
3	LAD1
4	ピンなし
5	LAD2
6	LCLK
7	LAD3
8	GND
9	LFRAME
10	NC
11	SERIRQ
12	LRESET

## 24) BAT (バッテリー)

バッテリーは、コンピュータがオフになっているとき CMOS の値 (BIOS 設定、日付、および時刻情報など) を維持するために、電力を提供します。バッテリーの電圧が低レベルまで下がったら、バッテリーを交換してください。CMOS 値が正確に表示されなかったり、失われる可能性があります。

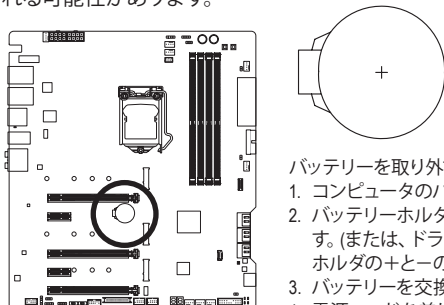

バッテリーを取り外すと、CMOS 値を消去できます：

1. コンピュータの電源をオフにし、電源コードを抜きます。
2. バッテリーホルダからバッテリーをそと取り外し、1 分待ちます。(または、ドライバーのような金属物体を使用してバッテリーホルダの+と-の端子に触れ、5 秒間ショートさせます。)
3. バッテリーを交換します。
4. 電源コードを差し込み、コンピュータを再起動します。



- バッテリーを交換する前に、常にコンピュータの電源をオフにしてから電源コードを抜いてください。
- バッテリーを同等のバッテリーと交換します。誤ったバッテリーモデルに交換した場合、ご使用の機器が破損する場合がありますのでご注意ください。
- バッテリーを交換できない場合、またはバッテリーのモデルがはっきり分からない場合、購入店または販売店にお問い合わせください。
- バッテリーを取り付けるとき、バッテリーのプラス側 (+) とマイナス側 (-) の方向に注意してください (プラス側を上に向ける必要があります)。
- 使用済みのバッテリーは、地域の環境規制に従って処理してください。

## 25) CLR\_CMOS (CMOSクリアジャンパー)

このジャンパーを使用して BIOS 設定をクリアするとともに、CMOS 値を出荷時設定にリセットします。CMOS 値を消去するには、ドライバーのような金属製品を使用して2つのピンに数秒間触れます。

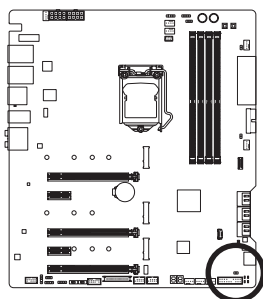

- オープン: Normal
- ショート: CMOSのクリア



- CMOS 値を消去する前に、常にコンピュータの電源をオフにし、コンセントから電源コードを抜いてください。
- システムが再起動した後、BIOS 設定を工場出荷時に設定するか、手動で設定してください (Load Optimized Defaults 選択) BIOS 設定を手動で設定します (BIOS 設定については、第 2 章「BIOS セットアップ」を参照してください)。





## 第 2 章 BIOS セットアップ

BIOS (Basic Input and Output System) は、マザーボード上の CMOS にあるシステムのハードウェアのパラメータを記録します。主な機能には、システム起動、システムパラメータの保存、およびオペレーティングシステムの読み込みなどを行うパワー オンセルフ テスト (POST) の実行などがあります。BIOS には、ユーザーが基本システム構成設定の変更または特定のシステム機能の有効化を可能にする BIOS セットアッププログラムが含まれています。

電源をオフにすると、CMOS の設定値を維持するためマザーボードのバッテリーが CMOS に必要な電力を供給します。

BIOS セットアッププログラムにアクセスするには、電源オン時の POST 中に <Delete> キーを押します。

BIOS をアップグレードするには、GIGABYTE Q-Flash または @BIOS ユーティリティのいずれかを使用します。

- Q-Flash により、ユーザーはオペレーティング システムに入ることなく BIOS のアップグレードまたはバックアップを素早く簡単に行えます。
- @BIOS は、インターネットから BIOS の最新バージョンを検索しダウンロードするとともに BIOS を更新する Windows ベースのユーティリティです。

Q-Flash および @BIOS ユーティリティの使用に関する使用説明については、第 5 章、「BIOS 更新ユーティリティ」を参照してください。



- BIOS の更新は潜在的に危険を伴うため、BIOS の現在のバージョンを使用しているときに問題が発生していない場合、BIOS を更新しないことをお勧めします。BIOS の更新は注意して行ってください。BIOS の不適切な更新は、システムの誤動作の原因となります。
- システムの不安定またはその他の予期しない結果を防ぐために、初期設定を変更しないことをお勧めします(必要な場合を除く)。誤った BIOS 設定しますと、システムは起動できません。そのようなことが発生した場合は、CMOS 値を既定値にリセットしてみてください。(CMOS 値を消去する方法については、この章の「Load Optimized Defaults」セクションまたは第 1 章にあるバッテリーまたはクリア CMOS ジャンパー ボタン 概要を参照してください。

## 2-1 起動画面

コンピュータが起動するとき、次の起動ロゴ画面が表示されます。

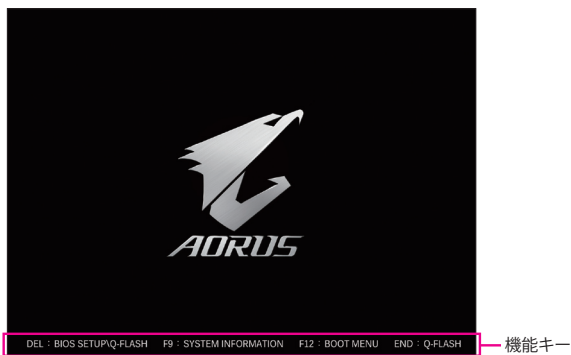

### 機能キー：

#### <DEL>:BIOS SETUP/Q-FLASH

<Delete>キーを押してBIOSセットアップに入り、BIOSセットアップでQ-Flashユーティリティにアクセスします。

#### <F9>:SYSTEM INFORMATION

<F9> キーを押すとシステム情報が表示されます。

#### <F12>:BOOT MENU

起動メニューにより、BIOS セットアップに入ることなく第 1 起動デバイスを設定できます。起動メニューで、上矢印キー <↑> または下矢印キー <↓> を用いて第 1 起動デバイスを選択し、次に <Enter> キーを押して確定します。システムはそのデバイスから起動します。

注：起動メニューの設定は 1 回のみ有効です。システム再起動後のデバイスの起動順序は BIOS セットアップの設定の順序となります。

#### <END>:Q-FLASH

<End> キーを押すと、先に BIOS セットアップに入る必要なく直接 Q-Flash Utility にアクセスします。

## 2-2 メインメニュー

### Classic Setup (クラシックセットアップ)

Classic Setup モードは、詳細なBIOS設定をすることができます。キーボードの矢印キーを押すことにより設定項目を切り替えることができ、<Enter>を押すことでサブメニューに入ります。また、マウスを使用して項目に選択することもできます。

(サンプル BIOS バージョン:T0m)



### Classic Setupのファンクションキー

<←><→>	選択バーを移動させてセットアップメニューを選択します。
<↑><↓>	選択バーを移動させてメニュー上の設定項目を選択します。
<Enter>	コマンドを実行するかまたはメニューに入ります。
<+>/<Page Up>	数値を上昇させるかまたは変更を行います。
<->/<Page Down>	数値を下降させるかまたは変更を行います。
<F1>	ファンクションキーについての説明を表示します。
<F2>	Easy モードに切り替えます
<F5>	現在のメニュー用に前の BIOS 設定を復元します。
<F7>	現在のメニュー用に最適化された BIOS の初期設定を読み込みます。
<F8>	Q-Flash Utility にアクセスします。
<F9>	システム情報を表示します。
<F10>	すべての変更を保存し、BIOS セットアッププログラムを終了します。
<F12>	現在の画面を画像としてキャプチャし、USB ドライブに保存します。
<Esc>	メインメニュー: BIOS セットアッププログラムを終了します。 サブメニュー: 現在のサブメニューを終了します。

## B. Easy Mode (Easy モード)

Easy モードは、迅速に現在のシステム情報を表示したり、最適なパフォーマンスを引き出すために調整を行うことができます。Easy モードとClassic Setup モードの画面に切り替えるには、<F2>キーを押して簡単に切り替えることができます。

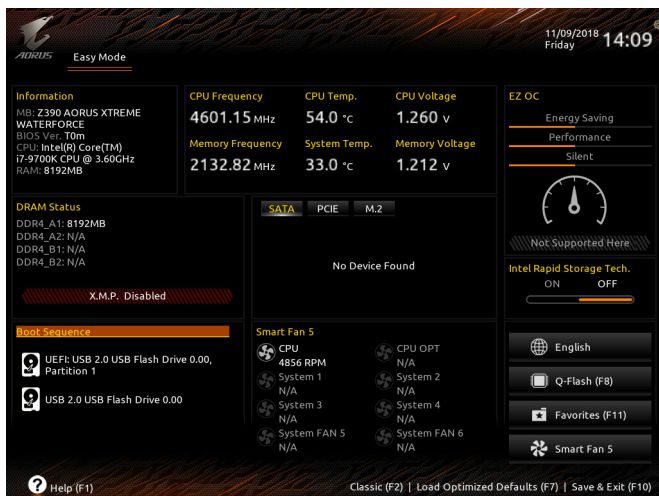

## 2-3 M.I.T.

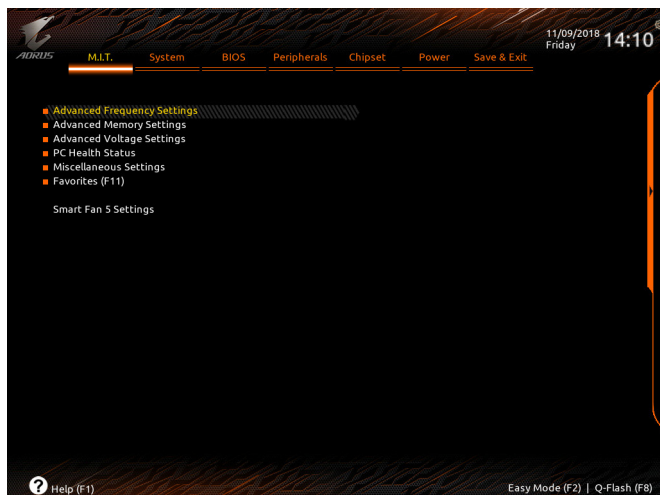

オーバークロック設定による安定動作については、システム全体の設定によって異なります。オーバークロック設定を間違えて設定して動作させると CPU、チップセット、またはメモリが損傷し、これらのコンポーネントの耐久年数が短くなる原因となります。このページは上級ユーザー向けであり、システムの不安定や予期せぬ結果を招く場合があるため、既定値設定を変更しないことをお勧めします。(誤ったBIOS設定をしますと、システムは起動できません。そのような場合は、CMOS 値を消去して既定値にリセットしてみてください。)

### ▶ Advanced Frequency Settings (周波数の詳細設定)



#### ○ CPU Base Clock

CPUベースクロックを 0.01 MHz 刻みで手動で設定します。(既定値:Auto)  
**重要:**CPU 仕様に従って CPU 周波数を設定することを強くお勧めします。

- **Host Clock Value**  
CPU Base Clock 設定に応じて値は変化します。
- **Graphics Slice Ratio** (注)  
Graphics Slice Ratio を設定できます。
- **Graphics UnSlice Ratio** (注)  
Graphics UnSlice Ratio を設定できます。
- **CPU Upgrade** (注)  
CPUの周波数を設定できます。設定は搭載するCPUによって異なります。(既定値:Auto)
- **Enhanced Multi-Core Performance**  
CPUをターボ1Cの速度で動作させるかどうかを決定します。**Auto** では、BIOS がこの設定を自動的に設定します。(既定値:Auto)
- **CPU Clock Ratio**  
取り付けた CPU のクロック比を変更します。調整可能範囲は、取り付ける CPU によって異なります。
- **CPU Frequency**  
現在作動している CPU 周波数を表示します。
- **FCLK Frequency for Early Power On**  
FCLKの周波数を設定できます。オプション:Normal(800Mhz)、1GHz、400MHz。(既定値:1GHz)

#### ▶ Advanced CPU Core Settings (CPUの詳細設定)



- **CPU Clock Ratio, CPU Frequency, FCLK Frequency for Early Power On**  
上の項目の設定は **Advanced Frequency Settings** メニューの同じ項目と同期しています。
- **AVX Offset** (注)  
AVX offset は、AVX 比の設定ができます。

(注) この機能をサポートするCPUを取り付けている場合のみ、この項目が表示されます。Intel® CPUの固有機能の詳細については、IntelのWebサイトにアクセスしてください。

- ☞ **TjMAX Temperature** <sup>(注)</sup>  
TJ Max offset値を微調整できます。(既定値:Auto)
- ☞ **Uncore Ratio**  
CPUのUncore ratioを設定できます。調整可能範囲は、使用されるCPUによって異なります。
- ☞ **Uncore Frequency**  
現在のCPU Uncore 周波数を表示します。
- ☞ **CPU Flex Ratio Override**  
CPU Flex Ratio を有効または無効にします。CPU Clock Ratio が Auto に設定されている場合、CPU Clock Ratio の最大値は CPU Flex Ratio の設定内容に基づいて設定されます。(既定値: Disabled)
- ☞ **CPU Flex Ratio Settings**  
CPU Flex Ratio を設定することができます。調整可能な範囲は、CPUにより異なる場合があります。
- ☞ **Intel(R) Turbo Boost Technology** <sup>(注)</sup>  
Intel® CPU Turbo Boost テクノロジー機能の設定をします。Autoでは、BIOSがこの設定を自動的に設定できます。(既定値:Auto)
- ☞ **Turbo Ratio** <sup>(注)</sup>  
さまざまな数のアクティブなコアに対して、CPU Turbo比を設定できます。Auto では、CPU仕様に従って CPU Turbo 比を設定します。(既定値:Auto)
- ☞ **Power Limit TDP (Watts) / Power Limit Time**  
CPU Turbo モードに対する電力制限、および、指定した電力制限で動作する時間を設定することができます。指定された値を超過する場合、CPUは、電力を低減するために自動的にコア周波数を下げます。Auto では、CPU 仕様に従って電力制限を設定します。(既定値:Auto)
- ☞ **Core Current Limit (Amps)**  
CPU Turbo モードの電流制限を設定できます。CPUの電流がこれらの指定された電流制限を超えると、CPUは電流を削減するためにコア周波数を自動的に低下します。Autoでは、CPU仕様に従って電力制限を設定します。(既定値:Auto)
- ☞ **Turbo Per Core Limit Control** <sup>(注)</sup>  
個別に各 CPU コアの制限を制御することができます。(既定値:Auto)
- ☞ **No. of CPU Cores Enabled** <sup>(注)</sup>  
使用するCPUコアを選択します。(選択可能なCPUコア数については、CPUによって異なります。) Autoでは、BIOSがこの設定を自動的に設定します。(既定値:Auto)
- ☞ **Hyper-Threading Technology** <sup>(注)</sup>  
この機能をサポートするIntel® CPU 使用時にマルチスレッディングテクノロジーの有効/無効を切り替えます。この機能は、マルチプロセッサモードをサポートするオペレーティングシステムでのみ動作します。Autoでは、BIOSがこの設定を自動的に設定します。(既定値:Auto)
- ☞ **Intel(R) Speed Shift Technology (Intel® Speed Shift Technology)** <sup>(注)</sup>  
Intel® Speed Shift Technology の有効/無効を切り替えます。この機能を有効化すると、プロセッサの周波数がより速く上昇し、システムの反応が向上します。(既定値:Auto)
- ☞ **CPU Enhanced Halt (C1E)** <sup>(注)</sup>  
システム一時停止状態時の省電力機能で、Intel® CPU Enhanced Halt (C1E) 機能の有効/無効を切り替えます。有効になっているとき、CPU コア周波数と電圧は下げられ、システムの停止状態の間、消費電力を抑えます。Auto では、BIOS がこの設定を自動的に設定します。(既定値:Auto)

(注) この機能をサポートするCPUを取り付けている場合のみ、この項目が表示されます。Intel® CPUの固有機能の詳細については、IntelのWebサイトにアクセスしてください。

- ☞ **C3 State Support** <sup>(注)</sup>  
 システムが停止状態の際、CPU の C3 モード動作の有効/無効の設定ができます。有効になっているとき、CPU コア周波数と電圧は下げられ、システムの停止状態の間、消費電力を抑えます。C3状態は、C1 より省電力状態がはるかに強化されています。**Auto** では、BIOS がこの設定を自動的に設定します。(既定値: Auto)
- ☞ **C6/C7 State Support** <sup>(注)</sup>  
 システムが停止状態の際、CPU の C6/C7 モード動作の有効/無効の設定ができます。有効になっているとき、CPU コア周波数と電圧は下げられ、システムの停止状態の間、消費電力を抑えます。C6/C7 状態は、C3 より省電力状態がはるかに強化されています。**Auto** では、BIOS がこの設定を自動的に設定します。(既定値: Auto)
- ☞ **C8 State Support** <sup>(注)</sup>  
 システムが停止状態の際、CPU の C8 モード動作の有効/無効の設定ができます。有効になっているとき、CPU コア周波数と電圧は下げられ、システムの停止状態の間、消費電力を抑えます。C8 状態は、C6/C7 より省電力状態がはるかに強化されています。**Auto** では、BIOS がこの設定を自動的に設定します。(既定値: Auto)
- ☞ **C10 State Support** <sup>(注)</sup>  
 システムが停止状態の際、CPU の C10 モード動作の有効/無効の設定ができます。有効になっているとき、CPU コア周波数と電圧は下げられ、システムの停止状態の間、消費電力を抑えます。C10状態は、C8 より省電力状態がはるかに強化されています。**Auto** では、BIOS がこの設定を自動的に設定します。(既定値: Auto)
- ☞ **Package C State Limit** <sup>(注)</sup>  
 プロセッサ C-state (省電力状態) の上限を指定できます。**Auto** では、BIOS がこの設定を自動的に設定します。(既定値: Auto)
- ☞ **CPU Thermal Monitor** <sup>(注)</sup>  
 CPU 過熱保護機能である Intel® Thermal Monitor 機能の有効/無効を切り替えます。有効になっているとき、CPU が過熱すると、CPU コア周波数と電圧が下がります。**Auto** では、BIOS がこの設定を自動的に設定します。(既定値: Auto)
- ☞ **Ring to Core offset (Down Bin)**  
 CPU Ring ratio のオートダウン機能を無効にするかどうかを決定できます。**Auto** では、BIOS がこの設定を自動的に設定します。(既定値: Auto)
- ☞ **CPU EIST Function** <sup>(注)</sup>  
 Enhanced Intel® Speed Step 技術 (EIST) の有効/無効を切り替えます。CPU 負荷によっては、Intel® EIST 技術は CPU 電圧とコア周波数をダイナミックかつ効率的に下げ、消費電力と熱発生量を低下させます。**Auto** では、BIOS がこの設定を自動的に設定します。(既定値: Auto)
- ☞ **Race To Halt (RTH)** <sup>(注)</sup>/**Energy Efficient Turbo** <sup>(注)</sup>  
 CPU 省電力関連設定を有効または無効にします。
- ☞ **Voltage Optimization**  
 消費電力を低減するために、動作電圧の最適化する設定を決定します。(既定値: Auto)
- ☞ **Hardware Prefetcher**  
 CPU がメモリの等間隔データの連続アクセスパターンを検出するとメモリから L2 キャッシュに連続データをプリフェッチする機能の Enabled/Disabled に設定します。(既定値: Auto)
- ☞ **Adjacent Cache Line Prefetch**  
 メモリから L2 キャッシュラインへ対象データをフェッチするとき、隣接するデータもフェッチする機能の Enabled/Disabled を設定します。(既定値: Auto)

(注) この機能をサポートする CPU を取り付けている場合のみ、この項目が表示されます。Intel® CPU の固有機能の詳細については、Intel の Web サイトにアクセスしてください。



- Extreme Memory Profile (X.M.P.)<sup>(注)</sup>  
有効にすると、BIOSがXMPメモリモジュールのSPDデータを読み取り、メモリのパフォーマンスを強化することが可能です。
  - ▶ Disabled この機能を無効にします。(既定値)
  - ▶ Profile1 プロファイル1設定を使用します。
  - ▶ Profile2<sup>(注)</sup> プロファイル2設定を使用します。
- System Memory Multiplier  
システムメモリマルチプライヤの設定が可能になります。Autoは、メモリのSPDデータに従ってメモリマルチプライヤを設定します。(既定値:Auto)
- Memory Ref Clock  
メモリの周波数を手で調整できます。(既定値:Auto)
- Memory Odd Ratio (100/133 or 200/266)  
有効化すると、Qclkが奇数の周波数値で設定可能になります。(既定値:Auto)
- Memory Frequency (MHz)  
最初のメモリ周波数値は使用されるメモリの標準の動作周波数で、2番目の値はSystem Memory Multiplier設定に従って自動的に調整されるメモリ周波数です。

#### ▶ Advanced Memory Settings (メモリの詳細設定)



- Extreme Memory Profile (X.M.P.)<sup>(注)</sup>、System Memory Multiplier、Memory Ref Clock、Memory Odd Ratio (100/133 or 200/266)、Memory Frequency(MHz)  
上の項目の設定は Advanced Frequency Settings メニューの同じ項目と同期しています。

(注) この機能をサポートするCPUとメモリモジュールを取り付けているときのみ、この項目が表示されます。

☞ **Memory Boot Mode** (注)

メモリチェックと動作方法の設定を行います。

- ▶▶ Auto BIOSでこの設定を自動的に構成します。(既定値)
- ▶▶ Normal BIOSは自動的にメモリのトレーニングを行います。システムが不安定になったり起動できなくなった場合、CMOSクリアし、BIOS設定内容をリセットしますのでご注意ください。(CMOSクリアする方法については、第1章のバッテリー/CMOSクリアジャンパーの紹介を参照してください。)
- ▶▶ Enable Fast Boot 高速メモリブート可能なメモリ検出を行います。
- ▶▶ Disable Fast Boot ブート時にメモリ1本1本の順にチェックを行います。

☞ **Realtime Memory Timing**

BIOSステージの後にメモリのタイミングを微調整することができます。(既定値:Auto)

☞ **Memory Enhancement Settings (メモリの拡張設定)**

メモリーパフォーマンスの設定を行います:Normal (基本性能)、Relax OC、Enhanced Stability、およびEnhanced Performance。(既定値:Normal)

☞ **Memory Timing Mode**

**Manual**と**Advanced Manual** では、**Memory Multiplier Tweaker**、**Channel Interleaving**、**Rank Interleaving**、および以下のメモリのタイミング設定を構成できます。オプション:Auto (既定値)、Manual、Advanced Manual。

☞ **Profile DDR Voltage**

Non-XMPメモリーモジュール、または**Extreme Memory Profile (X.M.P.)**を使用する場合は**Disabled**に設定され、その値は、メモリの仕様に応じて表示されます。**Extreme Memory Profile (X.M.P.)**が**Profile 1**または**Profile 2**に設定されているとき、この項目はXMPメモリのSPDデータに基づく値を表示します。

☞ **Memory Multiplier Tweaker**

様々なレベルのメモリの自動調整を提供します。(既定値:Auto)

☞ **Channel Interleaving**

メモリチャンネルのインターリーピングの有効/無効を切り替えます。**Enabled** (有効) 設定にすると、システムはメモリのさまざまなチャンネルに同時にアクセスしてメモリパフォーマンスと安定性の向上を図ります。**Auto** では、BIOS がこの設定を自動的に設定します。(既定値:Auto)

☞ **Rank Interleaving**

メモリランクのインターリーピングの有効/無効を切り替えます。**Enabled** (有効) 設定すると、システムはメモリのさまざまなランクに同時にアクセスしてメモリパフォーマンスと安定性の向上を図ります。**Auto** では、BIOS がこの設定を自動的に設定します。(既定値:Auto)

▶ **Channel A/B Memory Sub Timings**

このサブメニューでは、メモリの各チャンネルのメモリ タイミング設定を行います。タイミング設定の各画面は、**Memory Timing Mode** が **Manual** または **Advanced Manual** の場合のみ設定可能です。注:メモリのタイミングを変更後、システムが不安定になったり起動できなくなる場合があります。その場合、最適化された初期設定を読み込むかまたは CMOS 値を消去することでリセットしてみてください。

(注) この機能をサポートするCPUとメモリーモジュールを取り付けているときのみ、この項目が表示されます。

## ▶ Advanced Voltage Settings (詳細な電圧設定)

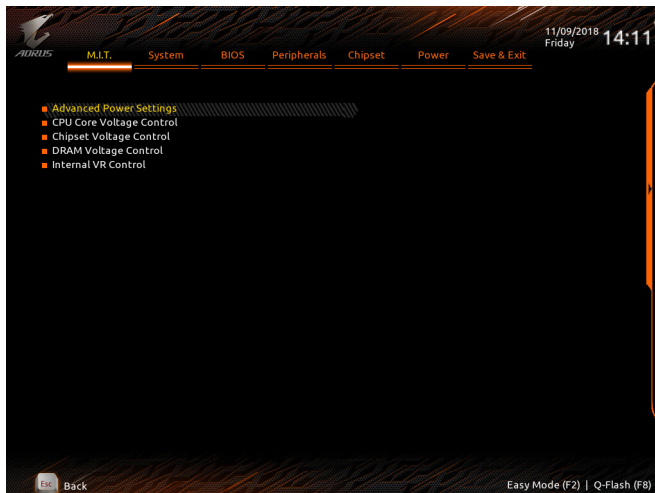

## ▶ Advanced Power Settings (高度な電力設定)

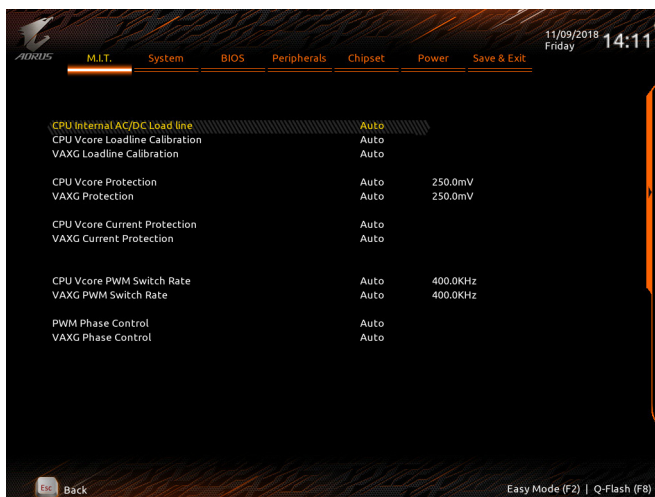

### ○ CPU Vcore Loadline Calibration

CPU Vcore 電圧のロードライン キャリブレーションを設定できます。より高いレベルを選択すると、高負荷状態でのBIOSの設定内容とCPU Vcore 電圧がより一致します。**Auto** は、BIOS にこの設定を自動的に設定させ、Intel の仕様に従って電圧を設定します。(既定値:Auto)

### ○ VAXG Loadline Calibration

CPU VAXG 電圧のロードライン キャリブレーションを設定できます。より高いレベルを選択すると、高負荷状態でのBIOSの設定内容とCPU VAXG電圧がより一致します。**Auto** は、BIOS にこの設定を自動的に設定させ、Intel の仕様に従って電圧を設定します。(既定値:Auto)

- **CPU Vcore Protection**  
CPU の Vcore 電圧に対する過電流保護レベルを設定できるようになります。調整可能な範囲は 150.0mV～400.0mV の間です。**Auto** では、BIOS がこの設定を自動的に設定します。(既定値:Auto)
- **VAXG Protection**  
CPU の VAXG 電圧に対する過電流保護レベルを設定できるようになります。調整可能な範囲は 150.0mV～400.0mV の間です。**Auto** では、BIOS がこの設定を自動的に設定します。(既定値:Auto)
- **CPU Vcore Current Protection**  
CPU の Vcore 電圧に対する過電流保護レベルを設定できるようになります。Standard、Low、Medium、High、Turbo、またはExtreme を選択します。これらはCPU Vcore 電圧の異なる過電流保護レベルを表しています。**Auto** では、BIOS がこの設定を自動的に設定します。(既定値:Auto)
- **VAXG Current Protection**  
CPU の VAXG 電圧に対する過電流保護レベルを設定できるようになります。Standard、Low、Medium、High、Turbo、またはExtreme を選択します。これらはCPU VAXG 電圧の異なる過電流保護レベルを表しています。**Auto** では、BIOS がこの設定を自動的に設定します。(既定値:Auto)
- **CPU Vcore PWM Switch Rate**  
CPU Vcore 電圧に対する PWM 周波数を設定することができます。調整可能な範囲は 300.0KHz～500.0KHz の間です。(既定値:Auto)
- **VAXG PWM Switch Rate**  
CPU VAXG 電圧に対する PWM 周波数を設定することができます。調整可能な範囲は 300.0KHz～500.0KHz の間です。(既定値:Auto)
- **PWM Phase Control**  
CPU の負荷によって PWM フェーズを自動的に変更できるようになります。省電力レベル: eXm Perf (極度のパフォーマンス)、High Perf (高パフォーマンス)、Perf (パフォーマンス)、Balanced (バランス)、Mid PWR (標準電力)、および Lite PWR (低電力)。**Auto** では、BIOS がこの設定を自動的に設定します。(既定値:Auto)
- **VAXG Phase Control**  
CPU の負荷によって CPU VAXG 電圧の PWM フェーズを自動的に変更できるようになります。省電力レベル: eXm Perf (極度のパフォーマンス) および High Perf (高パフォーマンス)。**Auto** では、BIOS がこの設定を自動的に設定します。(既定値:Auto)
- ▶ **CPU Core Voltage Control (CPU コア電圧制御)**  
このセクションでは、CPU 電圧制御オプションについて記載します。
- ▶ **Chipset Voltage Control (チップセットの電圧制御)**  
このセクションでは、チップセット電圧制御オプションについて記載します。
- ▶ **DRAM Voltage Control (DRAM 電圧制御)**  
このセクションでは、メモリ電圧制御オプションについて記載します。
- ▶ **Internal VR Control**  
このセクションでは、VR 電圧制御オプションについて記載します。

## ▶ PC Health Status



### ⊞ Reset Case Open Status

- ▶ Disabled 過去のケース開閉状態の記録を保持または消去します。(既定値)
- ▶ Enabled 過去のケース開閉状態の記録をクリアします。次回起動時、**Case Open** フィールドに「No」と表示されます。

### ⊞ Case Open

マザーボードのCIヘッダに接続されたケース開閉の検出状態を表示します。システムケースのカバーが外れている場合、このフィールドが「Yes」になります。そうでない場合は「No」になります。ケースの開閉状態の記録を消去したい場合は、**Reset Case Open Status** を **Enabled** にして、設定を CMOS に保存してからシステムを再起動します。

### ⊞ CPU Vcore/CPU VCCSA/CPU VCCIO/DDRVtt A/B/DRAM Channel A/B Voltage/

**DDRVpp A/B/+3.3V/+5V/PCH Core/+12V/CPU VAXG**  
現在のシステム電圧を表示します。

## ▶ Miscellaneous Settings (その他の設定)

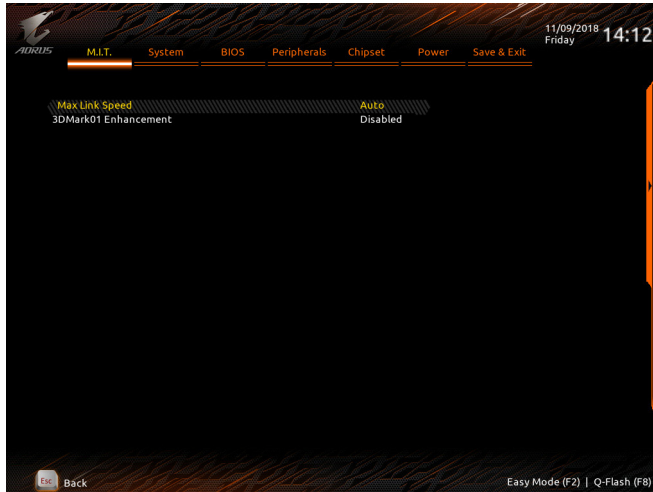

### ☞ Max Link Speed

PCI Expressスロットの動作モードをGen 1、Gen 2、またはGen 3に設定できます。実際の動作モードは、各スロットのハードウェア仕様によって異なります。**Auto** では、BIOS がこの設定を自動的に設定します。(既定値: Auto)

### ☞ 3DMark01 Enhancement

一部の従来のベンチマーク性能を向上させることができます。(既定値: Disabled)

## ▶ Favorites (F11)



よく使うオプションをお気に入り設定し、<F11>キーを押すと、すべてのお気に入りオプションがあるページにすばやく切り替えることができます。お気に入りのオプションを追加または削除するには、元のページに移動してオプションの<Insert>を押します。「お気に入り」に設定すると、オプションに星印が付きます。

## ▶ Smart Fan 5 Settings

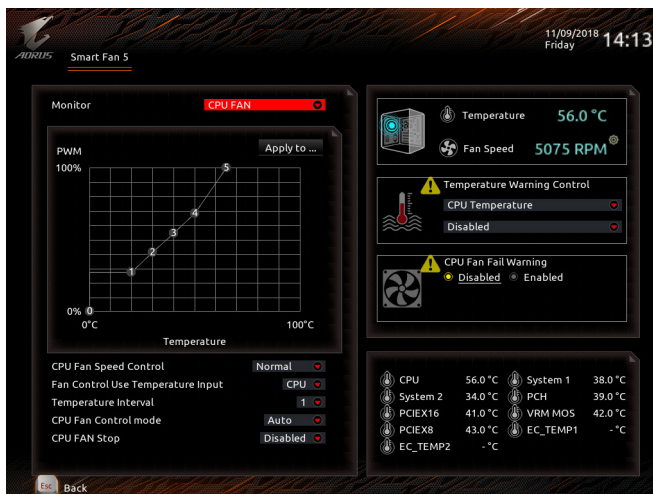

### ○ Monitor

ターゲットを切り替えることによってモニタ表示することができます。(既定値: CPU FAN)

### ○ Fan Speed Control

ファン速度コントロール機能を有効にして、ファン速度を調整します。

- ▶ Normal 温度に従って異なる速度でファンを動作させることができます。システム要件に基づいて、System Information Viewerでファン速度を調整することができます。(既定値)
- ▶ Silent ファンを低速度で作動します。
- ▶ Manual グラフ上でファンの速度制御を設定ができます。
- ▶ Full Speed ファンを全速で作動します。

### ○ Fan Control Use Temperature Input

ファン速度コントロール用の基準温度を選択できます。

### ○ Temperature Interval

ファン速度変動用の温度間隔を選択できます。

### ○ Fan/Pump Control mode

- ▶ Auto BIOSは、取り付けられたファン/水冷ポンプ用ファンのタイプを自動的に検出し、最適の制御モードを設定します。(既定値)
- ▶ Voltage 電圧モードは、3ピンのファン/水冷ポンプ用ファンです。
- ▶ PWM PWMモードは、4ピンのファン/水冷ポンプ用ファンです。

### ○ Fan/Pump Stop

Fan/Pump Stop 機能を有効または無効設定することができます。温度曲線を使用して温度制限を設定できます。ファンまたはポンプは、温度が限界値より低いと動作を停止します。(既定値: Disabled)

### ○ Temperature

選択された領域の、現在の温度を表示します。

### ○ Fan Speed

現在のファン/ポンプ速度を表示します。

⇨ **Flow Rate**

水冷システムの流量を表示します。

⇨ **Temperature Warning Control**

温度警告のしきい値を設定します。温度がしきい値を超えた場合、BIOSが警告音を発します。オプション: Disabled (既定値)、60°C/140°F、70°C/158°F、80°C/176°F、90°C/194°F。

⇨ **Fan/Pump Fail Warning**

ファン/水冷ポンプ用ファンが接続されている状態で異常が発生した場合、システムは警告を知らせます。警告があった場合、ファン/水冷ポンプ用ファンの接続状態を確認してください。(既定値: Disabled)



## 2-4 System (システム)



このセクションでは、マザーボード モデルおよび BIOS バージョンの情報を表示します。また、BIOS が使用する既定の言語を選択して手動でシステム時計を設定することもできます。

### Access Level

使用するパスワード保護のタイプによって現在のアクセスレベルを表示します。(パスワードが設定されていない場合、既定では **Administrator** (管理者) として表示されます。)管理者レベルでは、すべての BIOS 設定を変更することが可能です。ユーザーレベルでは、すべてではなく特定の BIOS 設定のみが変更できます。

### System Language

BIOS が使用する既定の言語を選択します。

### System Date

システムの日付を設定します。<Enter> で Month (月)、Date (日)、および Year (年) フィールドを切り替え、<Page Up> キーと <Page Down> キーで設定します。

### System Time

システムの時計を設定します。時計の形式は時、分、および秒です。例えば、1 p.m. は 13:00:00 です。<Enter> で Hour (時間)、Minute (分)、および Second (秒) フィールドを切り替え、<Page Up> キーと <Page Down> キーで設定します。

## 2-5 BIOS (BIOS の機能)



- ☞ **Bootup NumLock State**  
POST後にキーボードの数字キーパッドにあるNumLock機能の有効/無効を切り替えます。(既定値: On)
- ☞ **Security Option**  
パスワードは、システムが起動時、またはBIOSセットアップに入る際に指定します。このアイテムを設定した後、BIOSメインメニューの**Administrator Password/User Password**アイテムの下でパスワードを設定します。
  - ▶▶ Setup パスワードはBIOSセットアッププログラムに入る際にのみ要求されます。
  - ▶▶ System パスワードは、システムを起動したりBIOSセットアッププログラムに入る際に要求されます。(既定値)
- ☞ **Full Screen LOGO Show**  
システム起動時に、GIGABYTEロゴの表示設定をします。**Disabled**にすると、システム起動時にGIGABYTEロゴをスキップします。(既定値: Enabled)
- ☞ **Boot Option Priorities**  
使用可能なデバイスから全体の起動順序を指定します。起動デバイスリストでは、GPT形式をサポートするリムーバブルストレージデバイスの前に「UEFI:」が付きます。GPTパーティションをサポートするオペレーティングシステムから起動するには、前に「UEFI:」が付いたデバイスを選択します。  
また、Windows 10 (64ビット) など GPTパーティションをサポートするオペレーティングシステムをインストールする場合は、Windows 10 (64ビット) インストールディスクを挿入し前に「UEFI:」が付いた光学ドライブを選択します。
- ☞ **Hard Drive/CD/DVD ROM Drive/Floppy Drive/Network Device BBS Priorities**  
ハードドライブ、光学ドライブ、フロッピーディスクドライブ、LAN機能からの起動をサポートするデバイスなど特定のデバイスタイプの起動順序を指定します。このアイテムで<Enter>を押すと、接続された同タイプのデバイスを表すサブメニューに入ります。上記タイプのデバイスが1つでもインストールされていれば、この項目は表示されます。

### ☞ **Fast Boot**

Fast Boot を有効または無効にして OS の起動処理を短縮します。**Ultra Fast** では起動速度が最速になります。(既定値: Disabled)

### ☞ **SATA Support**

▶▶ Last Boot HDD Only 以前の起動ドライブを除いて、すべての SATA デバイスは、OS 起動プロセスが完了するまで無効になります。(既定値)

▶▶ All Sata Devices オペレーティングシステムおよび POST 中は、全 SATA デバイスは機能します。

この項目は、**Fast Boot** が **Enabled** または **Ultra Fast** に設定された場合のみ設定可能です。

### ☞ **VGA Support**

起動するオペレーティングシステム種別が選択できます。

▶▶ Auto 従来のオプション ROM のみを有効にします。

▶▶ EFI Driver EFI オプション ROM を有効にします。(既定値)

この項目は、**Fast Boot** が **Enabled** または **Ultra Fast** に設定された場合のみ設定可能です。

### ☞ **USB Support**

▶▶ Disabled OS ブートプロセスが完了するまで、全 USB デバイスは無効になります。

▶▶ Full Initial オペレーティングシステムおよび POST 中は、全 USB デバイスは機能します。(既定値)

▶▶ Partial Initial OS ブートプロセスが完了するまで、一部の USB デバイスは無効になります。

**Fast Boot** が **Enabled** に設定されている場合のみ、この項目を構成できます。**Fast Boot** が **Ultra Fast** に設定されている場合、この機能は無効になります。

### ☞ **NetWork Stack Driver Support**

▶▶ Disabled ネットワークからのブートを無効にします。(既定値)

▶▶ Enabled ネットワークからのブートを有効にします。

この項目は、**Fast Boot** が **Enabled** または **Ultra Fast** に設定された場合のみ設定可能です。

### ☞ **Next Boot After AC Power Loss**

▶▶ Normal Boot 電源復帰後に通常起動をします。(既定値)

▶▶ Fast Boot 電源復帰後も Fast Boot 設定を維持します。

この項目は、**Fast Boot** が **Enabled** または **Ultra Fast** に設定された場合のみ設定可能です。

### ☞ **Mouse Speed**

マウスカーソルの移動速度を設定します。(既定値: 1 X)

### ☞ **Windows 8/10 Features**

インストールするオペレーティングシステムを選択することができます。(既定値: Windows 8/10)

### ☞ **CSM Support**

従来の PC 起動プロセスをサポートするには、UEFI CSM (Compatibility Software Module) を有効または無効にします。

▶▶ Disabled UEFI CSM を無効にし、UEFI BIOS 起動プロセスのみをサポートします。

▶▶ Enabled UEFI CSM を有効にします。(既定値)

### ☞ **LAN PXE Boot Option ROM**

LAN コントローラーの従来のオプション ROM を有効にすることができます。(既定値: Disabled)

**CSM Support** が **Enabled** に設定されている場合のみ、この項目を設定できます。

#### Storage Boot Option Control

ストレージデバイスコントローラーについて、UEFIまたはレガシーのオプションROMを有効にするかを選択できます。

- ▶ Do not launch オプションROMを無効にします。
- ▶ UEFI UEFIのオプションROMのみを有効にします。(既定値)
- ▶ Legacy レガシーのオプションROMのみを有効にします。

**CSM Support** が **Enabled** に設定されている場合のみ、この項目を設定できます。

#### Other PCI devices

LAN、ストレージデバイス、およびグラフィックスROMなどを起動させる設定ができます。UEFIまたはレガシーのオプションROMを有効にするかを選択できます。

- ▶ Do not launch オプションROMを無効にします。
- ▶ UEFI UEFIのオプションROMのみを有効にします。(既定値)
- ▶ Legacy レガシーのオプションROMのみを有効にします。

**CSM Support** が **Enabled** に設定されている場合のみ、この項目を設定できます。

#### Administrator Password

管理者パスワードの設定が可能になります。この項目で <Enter> を押し、パスワードをタイプし、続いて <Enter> を押します。パスワードを確認するよう求められます。再度パスワードをタイプして、<Enter> を押します。システム起動時およびBIOS セットアップに入るときは、管理者パスワード (またはユーザー パスワード) を入力する必要があります。ユーザー パスワードと異なり、管理者パスワードではすべての BIOS 設定を変更することが可能です。

#### User Password

ユーザーパスワードの設定が可能になります。この項目で <Enter> を押し、パスワードをタイプし、続いて <Enter> を押します。パスワードを確認するよう求められます。再度パスワードをタイプして、<Enter> を押します。システム起動時およびBIOS セットアップに入るときは、管理者パスワード (またはユーザー パスワード) を入力する必要があります。しかし、ユーザーパスワードでは、変更できるのはすべてではなく特定の BIOS 設定のみです。

パスワードをキャンセルするには、パスワード項目で <Enter> を押します。パスワードを求められたら、まず正しいパスワードを入力します。新しいパスワードの入力を求められたら、パスワードに何も入力しないで <Enter> を押します。確認を求められたら、再度 <Enter> を押します。

注:ユーザーパスワードを設定する前に、最初に管理者パスワードを設定してください。

#### Secure Boot

セキュアブートを有効または無効設定することができます。**CSM Support** が **Disabled** に設定されている場合のみ、この項目を設定できます。

## 2-6 Peripherals (周辺機器)

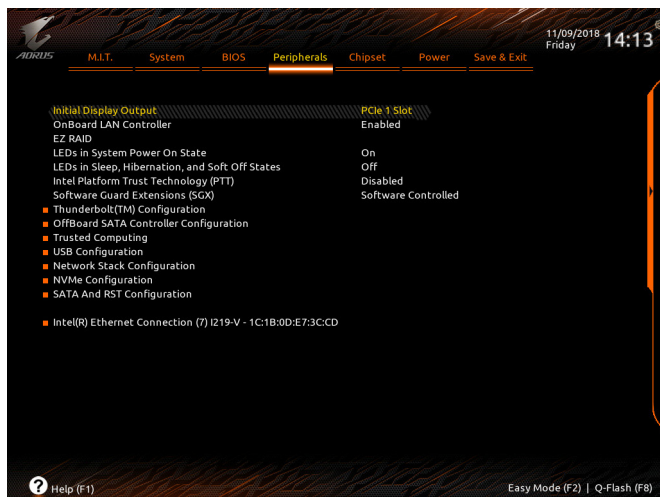

### Initial Display Output

取り付けた PCI Express グラフィックスカード、またはオンボードグラフィックスから、最初に呼び出すモニタディスプレイを指定します。

- ▶▶ IGFX 最初のディスプレイとしてオンボードグラフィックスを設定します。
- ▶▶ PCIe 1 Slot 最初のディスプレイとして、PCIEX16 スロットにあるグラフィックカードを設定します。(既定値)
- ▶▶ PCIe 2 Slot 最初のディスプレイとして、PCIEX8 スロットにあるグラフィックカードを設定します。
- ▶▶ PCIe 3 Slot 最初のディスプレイとして、PCIEX4 スロットにあるグラフィックカードを設定します。

### OnBoard LAN Controller (Aquantia GbE LAN チップ、LAN1)

Aquantia GbE LAN機能の有効/無効を切り替えます。(既定値: Enabled)

オンボードLANを使用する代わりに、サードパーティ製増設用ネットワークカードをインストールする場合、この項目をDisabledに設定します。

### EZ RAID

素早くRAID設定を可能にします。RAIDアレイの構成の説明については、第3章「RAID セットを設定する」を参照してください。

### LEDs in System Power On State

システムの電源が入っているときに、マザーボードのLED照明を有効または無効にすることができます。

- ▶▶ Off システムがオンのときに、選択した照明モードを無効にします。
- ▶▶ On オンシステムがオンのときに、選択した照明モードを有効にします。(既定値)

### LEDs in Sleep, Hibernation, and Soft Off States

システムがS3 / S4 / S5状態のマザーボードのLED点灯モードを設定できます。

この項目は、LEDs in System Power On State が On に設定されている場合に設定できます。

- ▶▶ Off システムがS3 / S4 / S5状態に入ったときに、選択した照明モードを無効にします。(既定値)
- ▶▶ On システムがS3 / S4 / S5状態の場合、選択した照明モードを有効にします。

- ◁ **Intel Platform Trust Technology (PTT)**  
Intel® PTT テクノロジーの有効/無効を切り替えます。(既定値: Disabled)
- ◁ **Software Guard Extensions (SGX)**  
Intel® Software Guard Extensions technologyの設定をすることができます。この機能により、正規のソフトウェア安全な環境で動作し、悪意のあるソフトウェアからの攻撃からソフトウェアを保護します。**Software Controlled**制御オプションを使用した場合、インテルが提供するアプリケーションでこの機能を使用することができます。(既定値: Software Controlled)
- ▶ **Thunderbolt(TM) Configuration**  
このサブメニューは、Intel® Thunderbolt™ 関連情報と設定オプションが用意されています。
- ▶ **OffBoard SATA Controller Configuration**  
取り付けられている場合、M.2 PCIe SSD に関する情報を表示します。
- ▶ **Trusted Computing**  
Trusted Platform Module (TPM) を有効または無効にします。
- ▶ **USB Configuration**
  - ◁ **Legacy USB Support**  
USB キーボード/マウスを MS-DOS で使用できるようにします。(既定値: Enabled)
  - ◁ **XHCI Hand-off**  
XHCIハンドオフに対応していないOSでも、XHCIハンドオフ機能を有効/無効に設定できます。(既定値: Disabled)
  - ◁ **USB Mass Storage Driver Support**  
USBストレージデバイスの有効/無効を切り替えます。(既定値: Enabled)
  - ◁ **Port 60/64 Emulation**  
入出力ポート 64h および 60h についてエミュレーションの有効/無効を切り替えます。MS-DOS または USB デバイスをネイティブでサポートしていないオペレーティングシステムで USB キーボードまたはマウスをフル レガシ サポートするにはこれを有効にします。(既定値: Disabled)
  - ◁ **Mass Storage Devices**  
接続された USB 大容量デバイスのリストを表示します。この項目は、USBストレージデバイスがインストールされた場合のみ表示されます。
- ▶ **Network Stack Configuration**
  - ◁ **Network Stack**  
Windows Deployment ServicesサーバーのOSのインストールなど、GPT形式のOSをインストールするためのネットワーク起動の有効/無効を切り替えます。(既定値: Disabled)
  - ◁ **Ipv4 PXE Support**  
IPv4 PXEサポートの有効/無効を切り替えます。**Network Stack** が有効になっている場合のみ、この項目を構成できます。
  - ◁ **Ipv4 HTTP Support**  
IPv4のHTTPブートサポートを有効または無効に設定します。**Network Stack** が有効になっている場合のみ、この項目を構成できます。
  - ◁ **Ipv6 PXE Support**  
IPv6 PXEサポートの有効/無効を切り替えます。**Network Stack** が有効になっている場合のみ、この項目を構成できます。

- **Ipv6 HTTP Support**  
IPv6のHTTPブートサポートを有効または無効に設定します。**Network Stack** が有効になっている場合のみ、この項目を構成できます。
- **IPSEC Certificate**  
インターネット・プロトコル・セキュリティを有効または無効にします。**Network Stack** が有効になっている場合のみ、この項目を構成できます。
- **PXE boot wait time**  
PXEブートをキャンセルするための、<Esc>キー入力待ち時間を設定できます。**Network Stack** が有効になっている場合のみ、この項目を構成できます。(既定値:0)
- **Media detect count**  
外部メディアの存在を確認する回数を設定できます。**Network Stack** が有効になっている場合のみ、この項目を構成できます。(既定値:1)
  
- ▶ **NVMe Configuration**  
取り付けられている場合、M.2 NVME PCIe SSD に関する情報を表示します。
  
- ▶ **SATA And RST Configuration**
  - **SATA Controller(s)**  
統合されたSATAコントローラーの有効/無効を切り替えます。(既定値:Enabled)
  - **SATA Mode Selection**  
チップセットに統合されたSATAコントローラー用のRAIDの有効/無効を切り替えるか、SATAコントローラーをAHCIモードに構成します。
    - ▶ Intel RST Premium With Intel Optane System Acceleration      SATAコントローラーのRAID機能を有効化します。
    - ▶ AHCI      SATA コントローラーを AHCI モードに構成します。Advanced Host Controller Interface (AHCI) は、ストレージドライブがNCQ(ネイティブ・コマンド・キューイング) およびホットプラグなどの高度なシリアルATA機能を有効にできるインターフェイス仕様です。(既定値)
  - **Aggressive LPM Support**  
Chipset SATA コントローラに対する省電力機能である ALPM (アグレッシブリンク電源管理) を有効または無効にします。(既定値:Enabled)
  - **Port 0/1/2/3/4/5**  
各SATAポートを有効または無効にします。(既定値:Enabled)
  - **Hot plug**  
各SATAポートのホットプラグ機能を有効または無効にします。(既定値:Disabled)
  - **Configured as eSATA**  
追加SATAデバイスの有効/無効を切り替えます。
  
- ▶ **Intel(R) Ethernet Connection (LAN2)**  
このサブメニューは、LAN 構成と関連する構成オプションの情報を提供します。

## 2-7 Chipset (チップセット)



- **VT-d** (注)  
Directed I/O 用 Intel® Virtualization テクノロジーの有効/無効を切り替えます。(既定値: Enabled)
- **Internal Graphics**  
オンボードグラフィックス機能の有効/無効を切り替えます。(既定値: Auto)
- **DVMT Pre-Allocated**  
オンボードグラフィックスのメモリサイズを設定できます。オプション: 32M~1024M。(既定値: 64M)
- **DVMT Total Gfx Mem**  
オンボードグラフィックスのDVMTメモリサイズを割り当てることができます。オプション: 128M、256M、MAX。(既定値: 256M)
- **Audio Controller**  
オンボードオーディオ機能の有効/無効を切り替えます。(既定値: Enabled)  
オンボードオーディオを使用する代わりに、サードパーティ製拡張オーディオカードをインストールする場合、この項目を **Disabled** に設定します。
- **Above 4G Decoding**  
64ビット対応のデバイスは、4 GB 以上のアドレス空間でデコードすることができます。(お使いのシステムが64ビットPCIデコードをサポートしている場合のみ)。**Enabled** (有効) 設定にした場合、複数の高度なグラフィックスカードが使用されている場合、オペレーティングシステムを読み込み中に起動することができない場合があります (4 GB制限の仕様のため)。(既定値: Disabled)
- **PCH LAN Controller (LAN2)**  
オンボードLAN機能の有効/無効を切り替えます。(既定値: Enabled)  
オンボードLANを使用する代わりに、サードパーティ製増設用ネットワークカードをインストールする場合、この項目を **Disabled** に設定します。
- **Wake on LAN Enable**  
Wake on LAN機能の有効/無効を切り替えます。(既定値: Enabled)
- **IOAPIC 24-119 Entries**  
この機能の有効/無効を切り替えます。(既定値: Enabled)

(注) この機能をサポートするCPUを取り付けている場合のみ、この項目が表示されます。Intel® CPUの固有機能の詳細については、IntelのWebサイトにアクセスしてください。



## 2-8 Power (電力管理)



- Platform Power Management  
有効またはアクティブ状態の電源管理機能 (ASPM)を無効にします。(既定値:Disabled)
- PEG ASPM  
CPUのPEGバスに接続されたデバイスのためのASPMモードを設定することができます。この設定項目は、**Platform Power Management**が**Enabled**に設定されている場合にのみ設定が可能です。(既定値:Disabled)
- PCH ASPM  
チップセットのPCI Expressバスに接続されたデバイスのためのASPMモードを設定することができます。この設定項目は、**Platform Power Management**が**Enabled**に設定されている場合にのみ設定が可能です。(既定値:Disabled)
- DMI ASPM  
CPU側およびDMIリンクのチップセット側の両方にASPMモードを設定することができます。この設定項目は、**Platform Power Management**が**Enabled**に設定されている場合にのみ設定が可能です。(既定値:Disabled)
- AC BACK  
AC 電源損失から電源復帰した後のシステム状態を決定します。
  - ▶▶ Memory AC 電源が戻ると、システムは既知の最後の稼働状態に戻ります。
  - ▶▶ Always On AC 電源が戻るとシステムの電源はオンになります。
  - ▶▶ Always Off AC 電源が戻ってもシステムの電源はオフのままです。(既定値)
- ErP  
S5 (シャットダウン) 状態でシステムの消費電力を最小に設定します。(既定値:Disabled)  
注:このアイテムを**Enabled** に設定すると、次の機能が使用できなくなります。アラームタイマーによる復帰、マウスによる電源オン、キーボードによる電源オン。

☞ **Soft-Off by PWR-BTTN**

電源ボタンで MS-DOS モードのコンピュータの電源をオフにする設定をします。

▶▶ Instant-Off 電源ボタンを押すと、システムの電源は即時にオフになります。(既定値)

▶▶ Delay 4 Sec. パワーボタンを4秒間押し続けると、システムはオフになります。パワーボタンを押して4秒以内に放すと、システムはサスペンドモードに入ります。

☞ **S3 Save Mode**

アイドルデバイスをシステム S3 状態の省電力モードに入るかどうかを決定することができます。(既定値: Disabled)

☞ **Resume by Alarm**

任意の時間に、システムの電源をオンに設定します。(既定値: Disabled)

有効になっている場合、以下のように日時を設定してください:

▶▶ Wake up day: ある月の毎日または特定の日の特定の時間にシステムをオンにします。

▶▶ Wake up hour/minute/second: 自動的にシステムの電源がオンになる時間を設定します。

注: この機能を使う際は、オペレーティングシステムからの不適切なシャットダウンまたは AC 電源の取り外しはしないで下さい。そのような行為をした場合、設定が有効にならないことがあります。

☞ **Power Loading**

ダミーローディング機能の有効/無効を切り替えます。パワーサプライユニットのローディングが低いためにシステムのシャットダウンや起動に失敗する場合は、有効に設定してください。Auto では、BIOS がこの設定を自動的に設定します。(既定値: Auto)

☞ **CEC 2019 Ready**

CEC (California Energy Commission) 2019規格に準拠するために、システムがシャットダウン、アイドルまたはスタンバイ状態にあるときの電力消費を調整できるようにするかどうかを選択できます。(既定値: Disabled)

☞ **RC6(Render Standby)**

オンボードグラフィックスをスタンバイモードに入れて消費電力を削減するかどうかを決定できます。(既定値: Enabled)

## 2-9 Save & Exit (保存して終了)

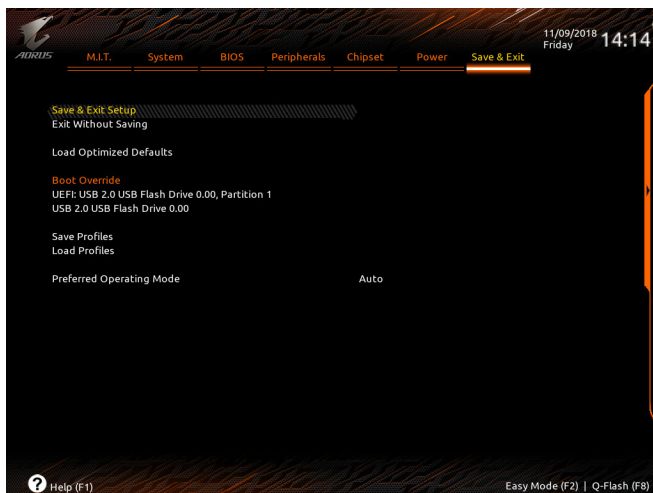

- **Save & Exit Setup**  
この項目で<Enter>を押し、**Yes**を選択します。これにより、CMOSの変更が保存され、BIOSセッ  
トアッププログラムを終了します。**No**を選択するかまたは<Esc>を押すと、BIOSセッ  
トアップの  
メインメニューに戻ります。
- **Exit Without Saving**  
この項目で<Enter>を押し、**Yes**を選択します。これにより、CMOSに対して行われたBIOSセッ  
ト  
アップへの変更を保存せずに、BIOSセッ  
トアップを終了します。**No**を選択するかまたは<Esc>  
を押すと、BIOSセッ  
トアップのメインメニューに戻ります。
- **Load Optimized Defaults**  
この項目で<Enter>を押し、**Yes**を選択して BIOS の最適な初期設定を読み込みます。BIOS の  
初期設定は、システムが最適な状態で稼働する手助けをします。BIOS のアップデート後また  
は CMOS 値の消去後には必ず最適な初期設定を読み込みます。
- **Boot Override**  
直ちに起動するデバイスを選択できます。選択したデバイスで<Enter>を押し、**Yes**を選択して  
確定します。システムは自動で再起動してそのデバイスから起動します。
- **Save Profiles**  
この機能により、現在の BIOS 設定をプロファイルに保存できるようになります。最大 8 つの  
プロファイルを作成し、セッ  
トアッププロファイル 1～セッ  
トアッププロファイル 8 として保存  
することができます。<Enter>を押して終了します。または**Select File in HDD/FDD/USB**を選択して  
プロファイルをストレージデバイスに保存します。
- **Load Profiles**  
システムが不安定になり、BIOS の既定値設定をロードした場合、この機能を使用して前に作  
成されたプロファイルから BIOS 設定をロードすると、BIOS 設定をわざわざ設定しな  
おす煩  
わしさを避けることができます。まず読み込むプロファイルを選択し、<Enter>を押し  
て完了  
します。**Select File in HDD/FDD/USB**を選択すると、お使いのストレージデバイスから以前作成  
したプロファイルを入力したり、正常動作していた最後のBIOS設定(最後の既知の良好レ  
コード)に戻すなど、BIOSが自動的に作成したプロファイルを読み込むことができます。
- **Preferred Operating Mode**  
BIOSセッ  
トアップに入った後に、EasyモードとClassicモードのどちらに入るかを選択できます。  
**Auto**は前回使用したBIOSモードに入ります。



## 第3章 RAID セットを設定する

### RAIDレベル

	RAID 0	RAID 1	RAID 5	RAID 10
ハードドライブの最小数	≥2	2	≥3	4
アレイ容量	ハードドライブの数*最小ドライブのサイズ	最小ドライブのサイズ	(ハードドライブの数-1)*最小ドライブのサイズ	(ハードドライブの数/2)*最小ドライブのサイズ
耐故障性	いいえ	はい	はい	はい

RAID セットを作成するには、以下のステップに従ってください：

- コンピュータに SATA ハードドライブまたは SSD を取り付ける。
- BIOS セットアップで SATA コントローラーモードを設定します。
- RAID BIOS で RAID アレイを設定します。(注<sup>1</sup>)
- RAID/AHCI ドライバとオペレーティングシステムをインストールします。

始める前に、以下のアイテムを用意してください：

- 少なくとも 2 台の SATA ハードドライブまたは SSD (注<sup>2</sup>) (最適のパフォーマンスを発揮するために、同じモデルと容量のハードドライブを 2 台使用することをお勧めします)。(注<sup>3</sup>)
- Windows セットアップディスク。
- マザーボードドライバディスク。
- USB メモリドライブ

### 3-1 SATAコントローラーの設定

#### A. ハードドライブの取り付け

HDDまたはSSDをIntel®チップセット接続のコネクタに接続してください。次に、電源装置からハードドライブに電源コネクタを接続します。

- (注<sup>1</sup>) SATA コントローラーで RAID を作成しない場合、このステップをスキップしてください。  
(注<sup>2</sup>) M.2 PCIe SSD を RAID セットを M.2 SATA SSD または SATA ハードドライブと共に設定するために使用することはできません。  
(注<sup>3</sup>) M.2、および SATA コネクタでサポートされる構成については、第 1 章の「内部コネクタ」を参照してください。

## B. BIOS セットアップで SATA コントローラーモードを設定する

SATA コントローラーコードがシステム BIOS セットアップで正しく設定されていることを確認してください。

### ステップ 1:

コンピュータの電源をオンにし、POST (パワーオンセルフテスト)中に <Delete> を押してBIOSセットアップに入ります。 **Peripherals**(SATA And RST Configuration) に移動します。 **SATA Controller(s)** が有効であることを確認してください。 RAIDを構築するには、 **SATA Mode Selection** を **Intel RST Premium With Intel Optane System Acceleration** に設定してください(図 1)。 注: PCIe SSDを使用する場合は、 **Peripherals**(SATA And RST Configuration)の **Use RST Legacy OROM**項目を **Disabled**に設定してください。そして、使用するM.2コネクターに応じて、対応する **PCIe Storage Dev On Port XX** 項目を **RST Controlled**に設定します。



図 1

### ステップ 2:

EZ RAID機能を使用するには、「C-1」の手順に従ってください。また、UEFI RAIDを構成するには、「C-2」の手順に従ってください。レガシー RAID ROMを使用するには、「C-3」の項目を参照してください。最後に、設定を保存しBIOS設定を終了してください。

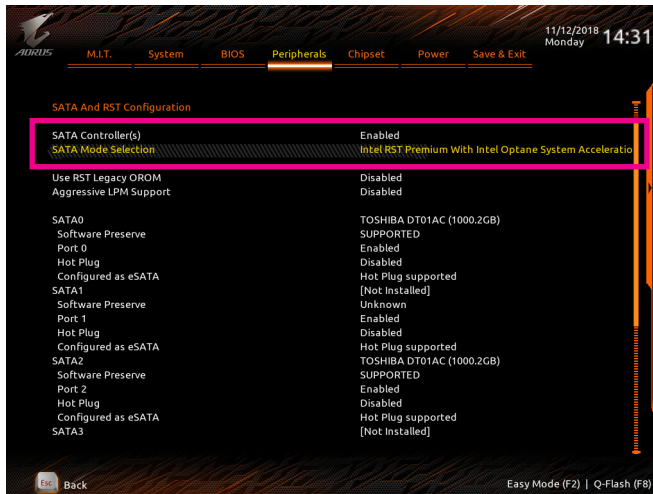

このセクションで説明した BIOS セットアップメニューは、マザーボードによって異なる場合があります。表示される実際の BIOS セットアップオプションは、お使いのマザーボードおよび BIOS バージョンによって異なります。

## C-1.EZ RAIDの使用方法

GIGABYTEマザーボードは、簡単な手順でRAIDアレイを設定することができるEZ RAID機能することができます。

ステップ 1:

コンピュータを再起動した後、BIOSセットアップに入り、**Peripherals**のEZRAID項目で<Enter>を押してください。RAIDを構築したいディスクドライブを**Type**タブで選択し、<Enter>を押してください。(図2)



図 2

ステップ 2:

**Mode** タブでRAIDレベルを選択してください。サポートされる RAID レベルには RAID 0、RAID 1、RAID 10、と RAID 5 が含まれています (使用可能な選択は取り付けられているハードドライブの数によって異なります)。<Enter>を押して**Create**タブに移動してください。**Proceed** をクリックして開始してください(図3)。

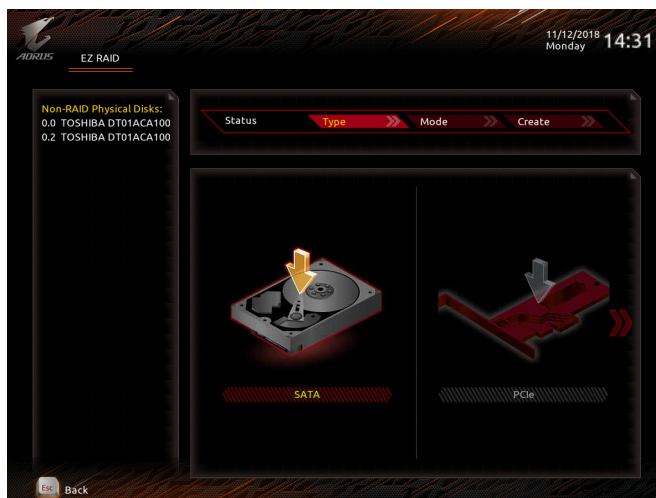

図 3

完了すると、Intel(R) Rapid Storage Technology 画面に戻ります。RAID Volumes に新しいRAID ボリュームが表示されます。詳細情報を見るには、ボリューム上で <Enter> を押して RAID レベルの情報、ストライプブロックサイズ、アレイ名、アレイ容量などを確認します (図 4)。



図 4

### RAID ボリュームの削除

RAID アレイを削除するには、Intel(R) Rapid Storage Technology 画面において削除するボリューム上で <Enter> を押します。RAID VOLUME INFO 画面に入ったら、Delete で <Enter> を押して Delete 画面に入ります。Yes で <Enter> を押します (図 5)。

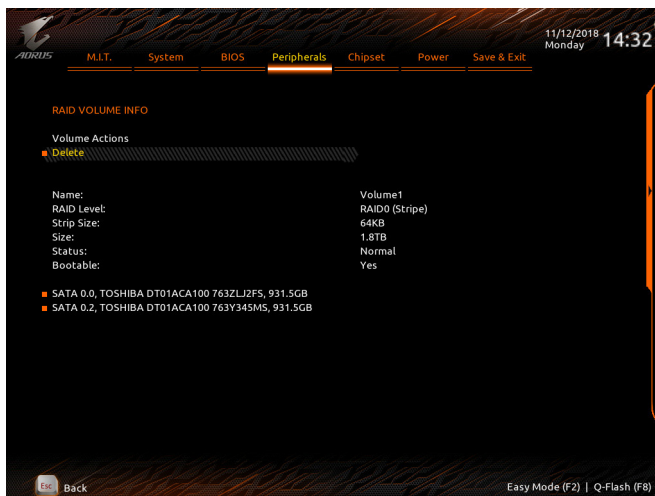

図 5



## C-2.UEFI RAID の設定

ステップ 1:

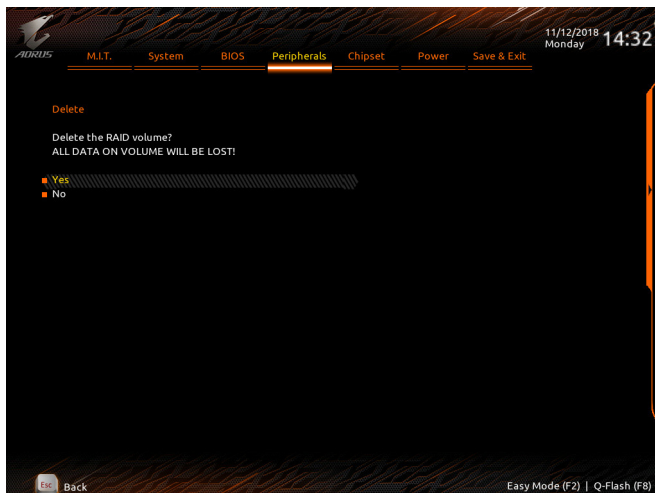
BIOSセットアップから、項目BIOSを選択し、CSM SupportをDisabledに設定します(図6)変更を保存し、BIOSセットアップを終了します。



図 6

ステップ 2:

システムの再起動後、再度BIOSセットアップに入ります。続いて Peripherals\Intel(R) Rapid Storage Technology サブメニューに入ります (図7)。

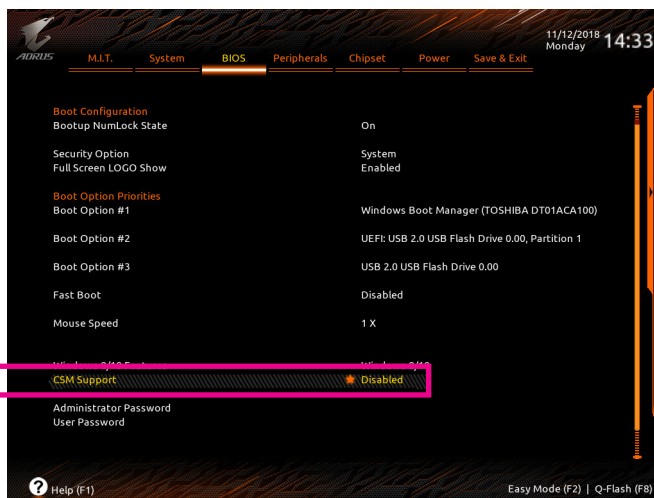

図 7

ステップ 3:

Intel(R) Rapid Storage Technology メニューにおいて、**Create RAID Volume** で <Enter> を押して **Create RAID Volume** 画面に入ります。Nameの項目の下に1~16文字(特殊文字は使用できません)のボリューム名を入力し、<Enter>を押します。次に、RAID レベルを選択します(図8)。サポートされるRAIDレベルにはRAID 0、RAID 1、RAID 10、とRAID 5が含まれています(使用可能な選択は取り付けられているハードドライブの数によって異なります)。次に、下矢印キーを用いて **Select Disks** に移動します。



図 8

ステップ 4:

**Select Disks** の項目で、RAID アレイに含めるハードドライブを選択します。選択するハードドライブの<Space>キーを押します(選択したハードドライブには「X」が付いています)。ストライプブロックサイズ(図9)を設定します。ストライプブロックサイズは、4KBから128KBまで設定できます。ストライプブロックサイズを選択したら、ボリューム容量を設定します。

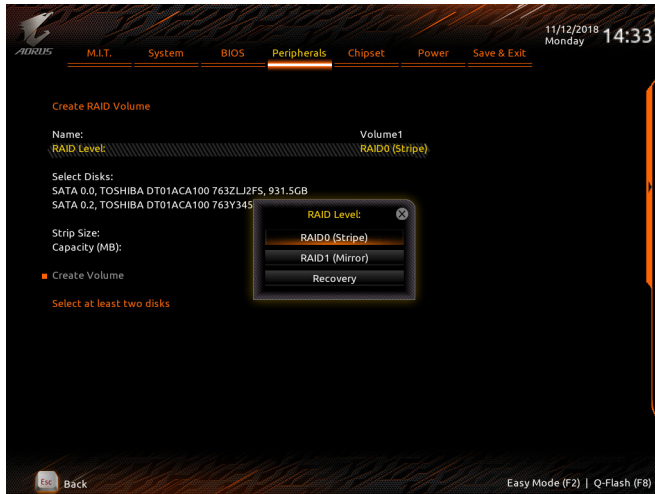

図 9

ステップ 5:  
容量を設定したら、**Create Volume** (ボリュームの作成) に移動し、<Enter>を押して開始します。(図 10)



図 10

完了すると、**Intel(R) Rapid Storage Technology** 画面に戻ります。**RAID Volumes** に新しいRAID ボリュームが表示されます。詳細情報を見るには、ボリューム上で <Enter> を押して RAID レベルの情報、ストライプブロックサイズ、アレイ名、アレイ容量などを確認します (図 11)。

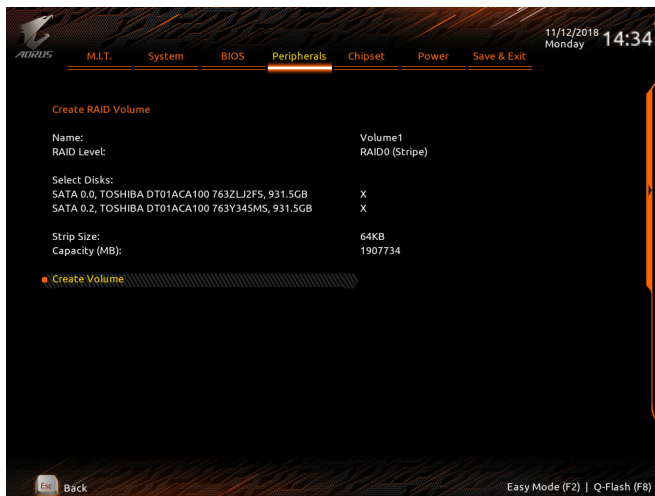

図 11

## RAID ボリュームの削除

RAID アレイを削除するには、Intel(R) Rapid Storage Technology 画面において削除するボリューム上で <Enter> を押します。RAID VOLUME INFO 画面に入ったら、Delete で <Enter> を押して Delete 画面に入ります。Yes で <Enter> を押します (図 12)。

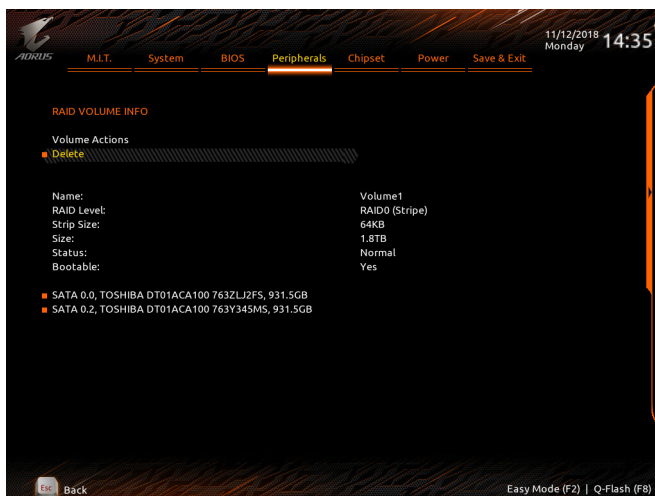

図 12

### C-3. Legacy RAID ROMを設定する

Intel® legacy RAID BIOS セットアップユーティリティに入って、RAID アレイを設定します。非 RAID 構成の場合、このステップをスキップし、Windows オペレーティングシステムのインストールに進んでください。

#### ステップ 1:

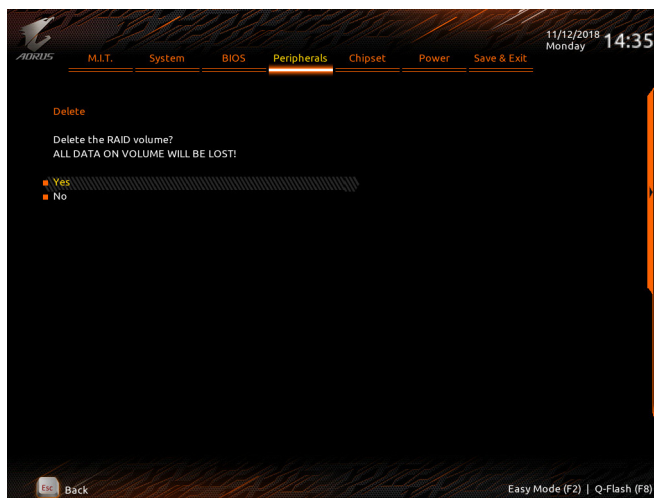
BIOS セットアップで、BIOSに移動し、CSM Supportを有効にし、Storage Boot Option ControlをLegacyに設定してください。そして、PeripheralsSATA And RST Configurationに移動し、Use RST Legacy OROMが有効に設定されていることを確認してください。そして、変更内容を保存してBIOSセットアップを終了します。POST メモリテストが開始された後でオペレーティングシステムがブートを開始する前に、「Press <Ctrl-> to enter Configuration Utility」 (図 13)。<Ctrl> + <I>を押してRAID 設定ユーティリティに入ります。



図 13

#### ステップ 2:

<Ctrl> + <I> を押すと、MAIN MENU スクリーンが表示されます (図 14)。

#### RAID ボリュームを作成する

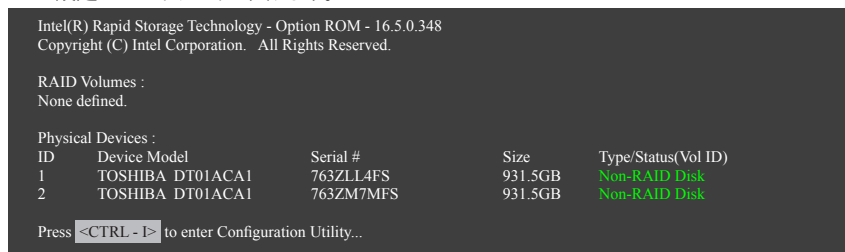
RAID アレイを作成する場合、MAIN MENU で Create RAID Volume を選択し <Enter> を押します。



図 14

ステップ 3:

**CREATE VOLUME MENU** スクリーンに入った後、**Name** の項目で 1~16 文字 (文字に特殊文字を含めることはできません) のボリューム名を入力し、<Enter> を押します。次に、RAID レベルを選択します (図 15)。サポートされる RAID レベルには RAID 0、RAID 1、RAID 10、と RAID 5 が含まれています (使用可能な選択は取り付けられているハードドライブの数によって異なります)。<Enter> を押して続行します。

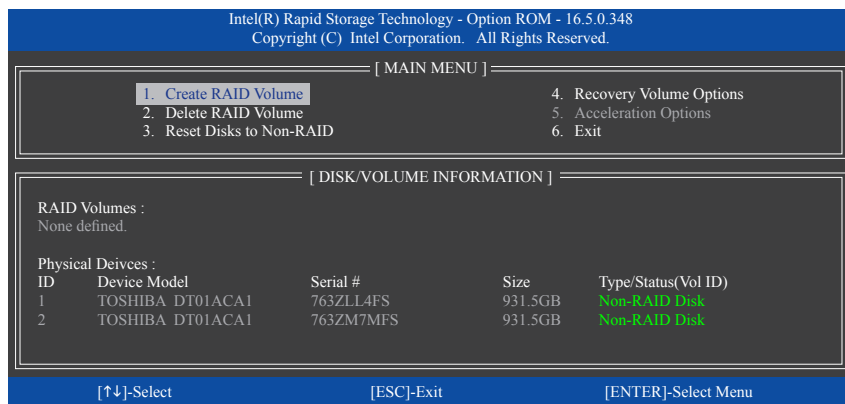

図 15

ステップ 4:

**Disks** の項目で、RAID アレイに含めるハードドライブを選択します。取り付けたドライブが 2 台のみの場合、ドライブはアレイに自動的に割り当てられます。必要に応じて、ストライブブロックサイズ (図 16) を設定します。ストライブブロックサイズは、4KB から 128KB まで設定できます。ストライブブロックサイズを選択してから、<Enter> を押します。

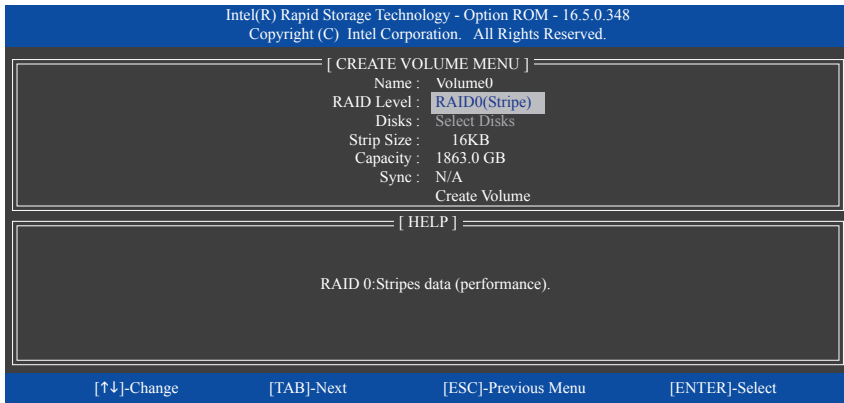

図 16

ステップ 5:

アレイの容量を入力し、<Enter>を押します。最後に、**Create Volume** で<Enter>を押し、RAID アレイの作成を開始します。ボリュームを作成するかどうかの確認を求められたら、<Y>を押して確認するか <N>を押してキャンセルします (図 17)。

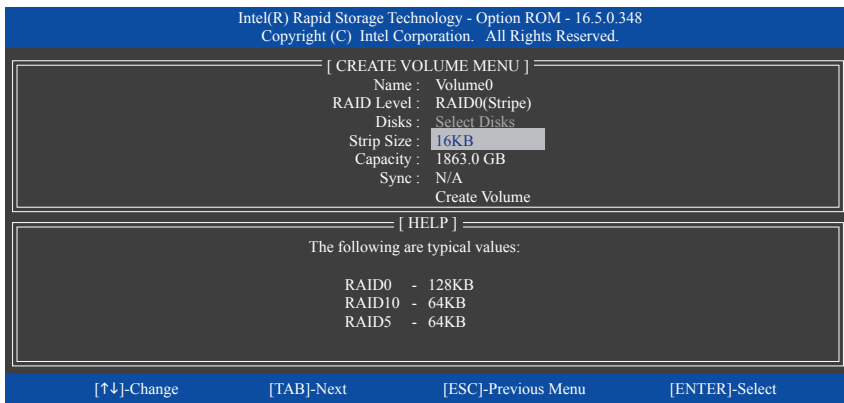

図 17

完了したら、**DISK/VOLUMEINFORMATION** セクションに、RAID レベル、ストライプブロックサイズ、アレイ名、およびアレイ容量などを含め、RAID アレイに関する詳細な情報が表示されます (図 18)。

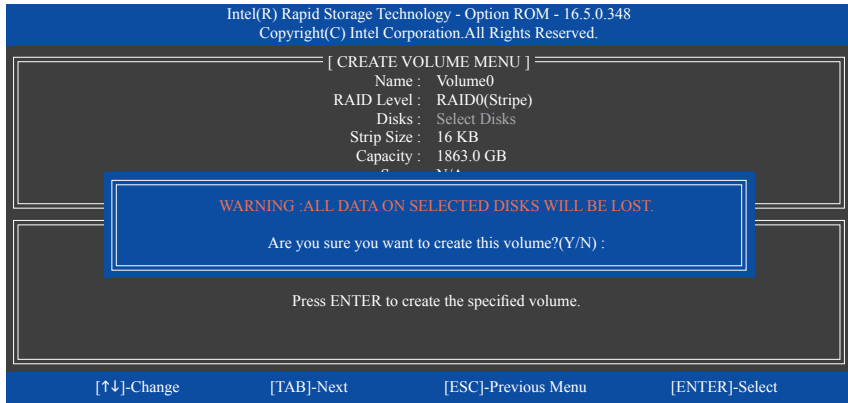

図 18

RAID BIOS ユーティリティを終了するには、<Esc> を押すか **MAIN MENU** で **6. Exit** を選択します。

これで、SATA RAID/AHCI ドライバディスクセットを作成し、SATA RAID/AHCI ドライバとオペレーティングシステムをインストールできるようになりました。

## リカバリボリュームオプション

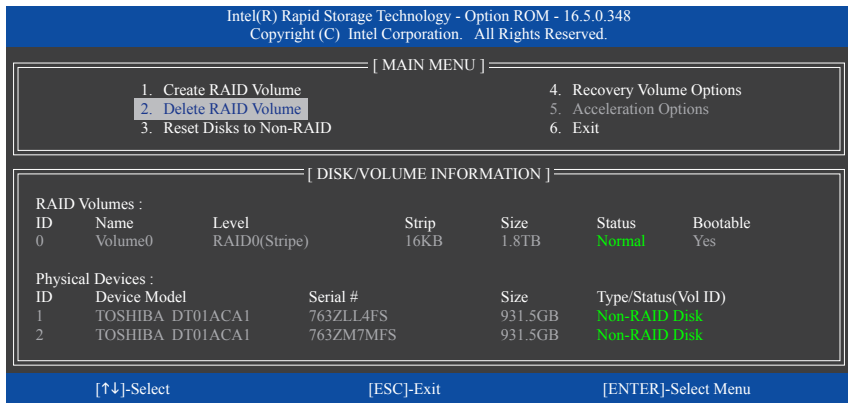
Intel® Rapid Recover Technologyでは指定されたリカバリドライブを使用してデータとシステム操作を容易に復元できるようにすることで、データを保護しています。Rapid Recovery Technologyでは、RAID 1 機能を採用しているため、マスタードライブからリカバリドライブにデータをコピーすることができます。必要に応じて、リカバリドライブのデータをマスタードライブに復元することができます。

始める前に：

- リカバリドライブは、マスタードライブより大きな容量にする必要があります。
- リカバリボリュームは、2台のハードドライブがある場合のみ作成できます。リカバリボリュームとRAIDアレイはシステムに同時に共存することはできません。つまり、リカバリボリュームがすでに作成されている場合、RAIDアレイを作成できません。
- デフォルトで、オペレーティングシステムにはマスタードライブのみが表示されます。リカバリドライブは非表示にされています。

ステップ 1:

MAIN MENU で **Create RAID Volume** を選択し、<Enter>を押します (図 19)。



図 19

ステップ 2:

ボリューム名を入力した後、**RAIDLevel**アイテムの下で**Recovery**を選択し<Enter>を押します(図20)。

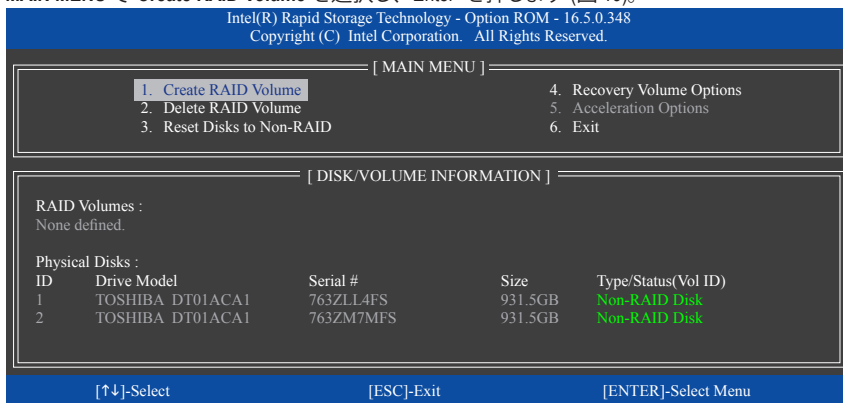

図 20



ステップ 3:

**Select Disks** アイテムの下で、<Enter>を押します。**SELECT DISKS** ボックスで、マスタドライブに対して使用するハードドライブには<Tab>を押し、リカバリドライブに対して使用するハードドライブには<Space>を押します。(リカバリドライブの容量がマスタドライブの容量より大きいことを確認してください) <Enter>を押して確認します (図 21)。

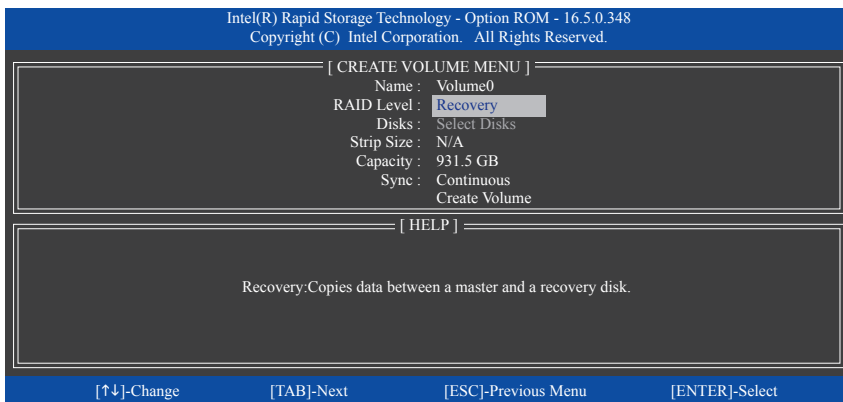

図 21

ステップ 4:

**Sync** の項目を、**Continuous** または **On Request** を選択します (図 22)。**Continuous** に設定されているとき、両方のハードドライブがシステムに取り付けられていれば、マスタドライブのデータを変更するとその変更はリカバリドライブに自動的にかつ連続してコピーされます。**On Request** では、オペレーティングシステムの Intel® Rapid Storage Technology ユーティリティを使用してマスタドライブからリカバリドライブに手動でデータを更新できます。**On Request** では、マスタドライブを以前の状態に復元することもできます。

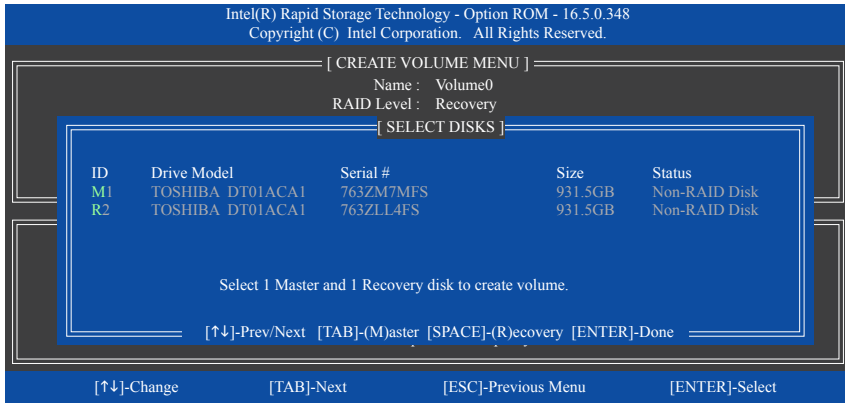

図 22

ステップ 5:

最後に、**Create Volume** の項目で <Enter> を押してリカバリボリュームの作成を開始し、オンスクリーンの指示に従って完了します。

### RAID ボリュームの削除

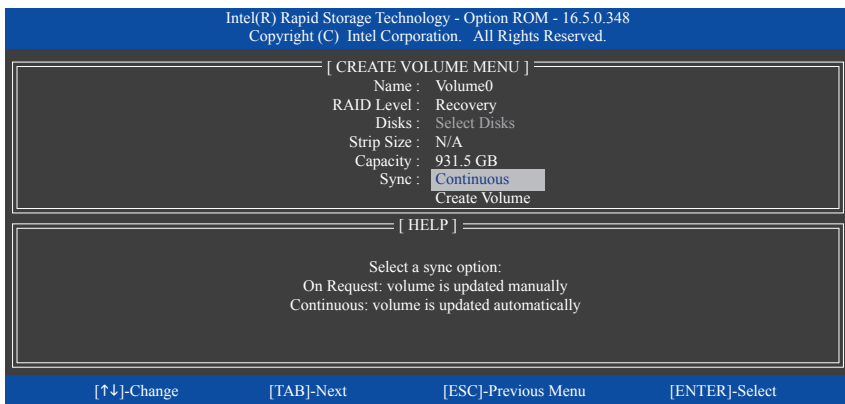
RAID アレイを削除するには、**MAIN MENU** で **Delete RAID Volume** を選択し、<Enter> を押し  
ます。 **DELETE VOLUME MENU** セクションで、上または下矢印キーを使用して削除するアレイを選  
択し、<Delete> を押します。 選択を確認するように求められたら (図 23)、<Y> を押して確認するか  
<N> を押して中断します。



図 23

## 3-2 RAID/AHCI ドライバとオペレーティングシステムをインストールします

BIOS設定が正しければ、オペレーティングシステムをいつでもインストールできます。

### A. Windows のインストール

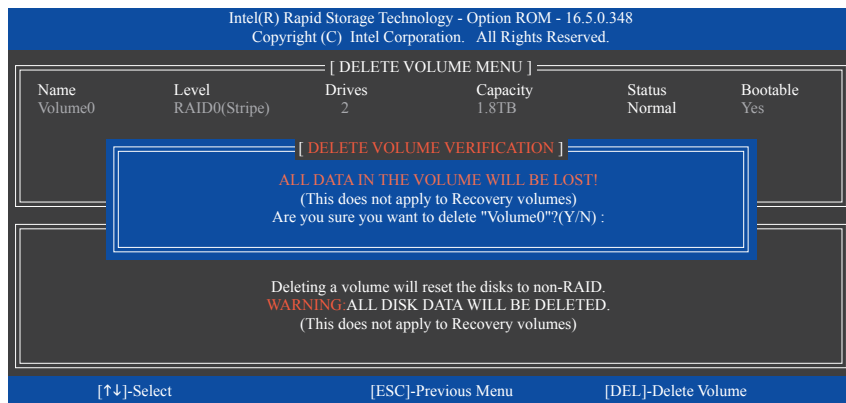
一部のオペレーティングシステムにはすでにIntel®RAID/AHCI ドライバが含まれているため、Windows のインストールプロセス中にRAID/AHCI ドライバを個別にインストールする必要はありません。オペレーティングシステムのインストール後、「Xpress Install」を使用してマザーボードドライバディスクから必要なドライバをすべてインストールして、システムパフォーマンスと互換性を確認するようにお勧めします。インストールされているオペレーティングシステムが、OSインストールプロセス中に追加SATA RAID/AHCI ドライバの提供を要求する場合は、以下のステップを参照してください。

ステップ 1:

ドライバディスクの \Boot にある IRST フォルダをお使いの USB メモリドライブにコピーします。

ステップ 2:

Windows セットアップディスクからブートし、標準の OS インストールステップを実施します。画面でドライバを読み込んでくださいという画面が表示されたら、**Browse** を選択します。

ステップ 3:

USB メモリドライブを挿入し、ドライバの場所を閲覧します。ドライバの場所は次の通りです。  
\\IRST\6f1py-x64

ステップ 4:

図 1 に示した画面が表示されたら、**Intel Chipset SATA RAID Controller** を選択し、**Next** をクリックしてドライバをロードし OS のインストールを続行します。



図 1

## B. アレイを再構築する

再構築は、アレイの他のドライブからハードドライブにデータを復元するプロセスです。再構築は、RAID 1、RAID 5、RAID 10 アレイに対してのみ、適用されます。以下の手順では、新しいドライブを追加して故障したドライブを交換し RAID 1 アレイに再構築するものとします。(注: 新しいドライブは古いドライブより大きな容量にする必要があります。)

コンピュータの電源をオフにし、故障したハードドライブを新しいものと交換します。コンピュータを再起動します。

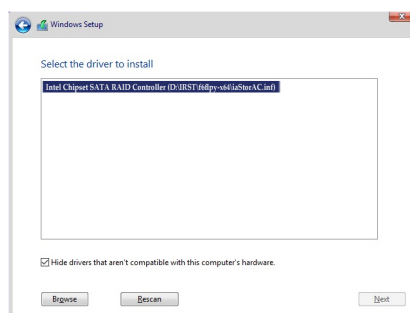
### • オペレーティングシステムで再構築を実行する

オペレーティングシステムに入っている間に、チップセットドライバがマザーボードドライバディスクからインストールされていることを確認します。Start menuから Intel® Rapid Storage Technologyユーティリティを起動します。

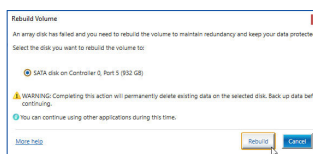
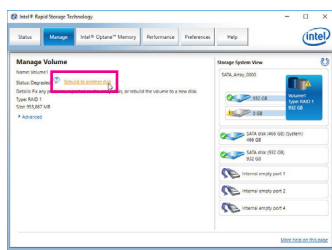

ステップ 2:  
新しいドライブを選択してRAIDをリビルドし、**Rebuild** をクリックします。

ステップ 1:

**Manage**メニューに移動し、**Manage Volume**で**Rebuild to another disk** をクリックします。

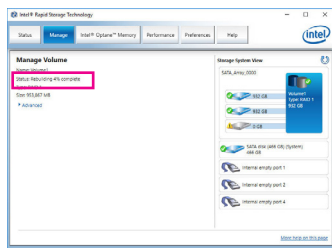

画面左の**Status** 項目にリビルド進捗状況が表示されます。RAID 1ボリュームを再構築した後、**Status**に**Normal**として表示されます。

・ マスタドライブを以前の状態に復元する (リカバリボリュームの場合のみ)

要求に応じて更新するモードで2台のハードドライブをリカバリボリュームに設定すると、必要に応じてマスタドライブのデータを最後のバックアップ状態に復元できます。たとえば、マスタドライブがウイルスを検出すると、リカバリドライブのデータをマスタドライブに復元することができます。

ステップ 1:

RAID構成ユーティリティのMAIN MENUで4. Recovery Volume Optionを選択します。RECOVERY VOLUMES OPTIONSメニューで、Enable Only Recovery Diskを選択してオペレーティングシステムのリカバリドライブを表示します。オンスクリーンの指示に従って完了し、RAID構成ユーティリティを終了します。

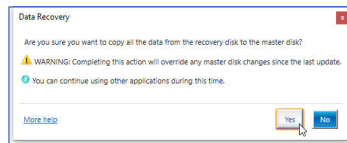
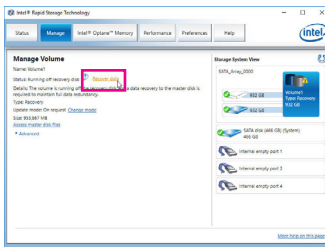
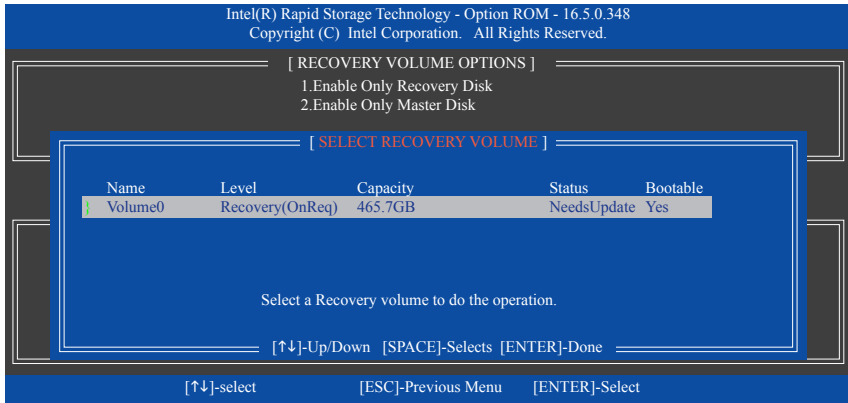

ステップ 3:

Yes をクリックして、データの復元を開始します。

ステップ 2:

Intel® Rapid Storage Technology utility の Manage メニューに移動し、Manage Volume で Recover data をクリックします。

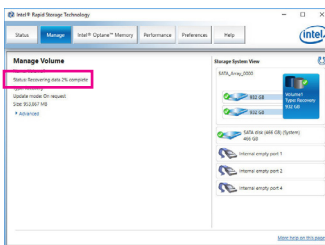

画面左側のStatus 項目はリカバリ状況を表示します。リカバリボリュームが完了した後、Status に Normal として表示されます。

### 3-3 Intel® Optane™メモリのインストール

#### A. システム要求

1. Intel® Optane™メモリ
2. Optane™メモリ機能を使用する為には、16GBの空き容量が必要です。また、高速化するハードドライブ/SSDと同等かそれ以下の容量が必要です。
3. Optane™メモリは、既存のRAIDアレイを高速化するために使用することはできません。高速化されたハードドライブ/SSDをRAIDアレイに含めることはできません。
4. 高速化されるハードドライブ/SSDはSATAハードドライブまたはM.2 SATA SSD。
5. 加速されるHDD/SSDは、システムドライブまたはデータドライブにすることができます。システムドライブはGPTフォーマットで、Windows 10 64 ビット（またはそれ以降のバージョン）がインストールされている必要があります。データドライブもGPT形式にする必要があります。
6. マザーボードドライバディスク。

#### B. インストールガイドライン

##### B-1: AHCIモードでのインストール

SATAコントローラがAHCIモードに設定されている場合、以下のステップに従ってください：

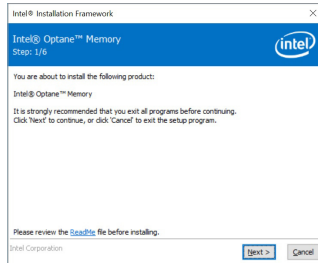

##### ステップ 1:

オペレーティングシステムが起動した後、マザーボードドライバディスクを光学ドライブに挿入します。Xpress Installスクリーンで、Intel(R) Optane(TM) Memory System Acceleration<sup>(注)</sup>を選択し、インストールします。画面に表示された案内に従って続けます。完了したら、システムを再起動してください。

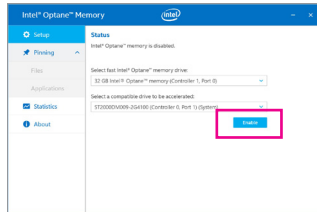

##### ステップ 2:

オペレーティングシステムが起動した後、画面の指示に従って設定を完了すると、Intel® Optane™ Memoryアプリケーションが自動的に表示されます。複数のOptane™メモリを取り付けている場合、どれを使用するかを選択してください。次に、どのドライブをアクセラレーションするかを選択してください。Enable(有効化)をクリックしてください。Optane™メモリのすべてのデータが消去されます。続行する前に必ずデータをバックアップしてください。画面の指示に従って操作してください。完了したら、システムを再起動してください。

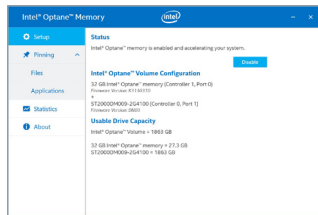

##### ステップ 3:

スタートメニューからIntel® Optane™メモリアプリケーションを起動し、Intel® Optane™メモリが有効化されていることを確認します。(SATAコントローラモードが、AHCIモードからIntel RST Premium With Intel Optane System Accelerationに変更されます。SATAコントローラモードをAHCIに戻さないでください。設定を戻した場合、Intel® Optane™メモリが作動しなくなる可能性があります)。

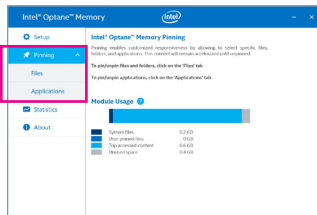

##### ステップ 4:

システムドライブを高速化する場合、特定のフォルダ、ファイル、またはアプリケーションを選択して、Intel® Optane™ Memory Pinning機能を使用して高速化することができます。(使用するOptane™メモリの容量は32 GB以上でなければなりません)。

(注)すでにシステムにIntel® Rapid Storage Technologyユーティリティがインストールされている場合、Intel(R) Optaneメモリアプリケーションをインストール前に、そのユーティリティをアンインストールしてください。

## B-2: Intel RST Premium With Intel Optane System Accelerationモードのインストール SATAコントローラがIntel RST Premium With Intel Optane System Accelerationモードに設定されている 場合、以下のステップに従ってください:



### ステップ 1:

システムが再起動したら、BIOSセッティングに移動し、BIOSメニューの下にある**CSM Support**が無効化されていることを確認してください。

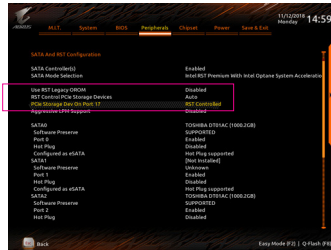

### ステップ 2:

**Peripherals/SATA And RST Configuration**に移動し、**Use RST Legacy OROM**が無効化されていることを確認してください。M2M\_32GコネクタにインストールされているOptane™メモリを有効化したい場合は、**PCIe Storage Dev On Port 17**を**RST Controlled**に設定します。M2A\_32GコネクタにインストールされているOptane™メモリを有効化したい場合は、**PCIe Storage Dev On Port 9**を**RST Controlled**に設定します。M2P\_32GコネクタにインストールされているOptane™メモリを有効化したい場合は、**PCIe Storage Dev On Port 21**を**RST Controlled**に設定します。

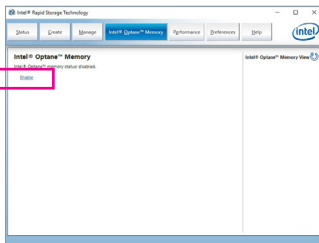

### ステップ 3:

オペレーティングシステムに入り、スタートメニューから**Intel® Rapid Storage Technology**ユーティリティを起動します。その後、**Intel® Optane™メモリ**を、**Intel® Optane™ Memory**が表示されますので有効化します。

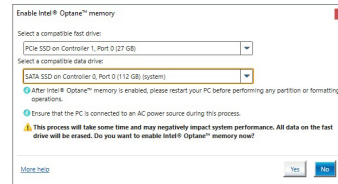
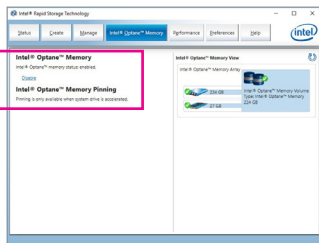

### ステップ 4:

複数のOptane™メモリをイ取り付けた場合、どれを使用するか選択してください。次に、加速するドライブを選択します。**Yes**をクリックして続行します。画面の指示に従って操作してください。完了したら、システムを再起動してください。

### ステップ 5:

スタートメニューから**Intel® Rapid Storage Technology**ユーティリティを起動し、**Intel® Optane™メモリ**が有効化されていることを確認します。システムドライブを高速化するには、特定のフォルダ、ファイル、またはアプリケーションを選択して、**Intel® Optane™ Memory Pinning**機能を使用して高速化することができます。(使用するOptane™メモリの容量は32 GB以上でなければなりません。)



- Optane™メモリは、M.2 PCIe SSDを高速化するために使用することはできません。
- 複数のOptane™メモリがインストールされている場合、そのうちの1つだけを選択してSATAベースのブートドライブを高速化することができます。他のものはデータドライブとしてのみ使用できます。
- Optane™メモリを急に削除しないでください。オペレーティングシステムが正常に作動しなくなる可能性があります。
- Optane™メモリを変更/削除したい場合は、まず**Intel® Rapid Storage Technology**または**Intel(R) Optane**メモリアプリケーションを使用して無効化してください。
- Optane™メモリを有効化すると、関連のBIOS設定はBIOSをアップデートした後も残ります。





## 第4章 ドライバのインストール



- ドライバをインストールする前に、まずオペレーティングシステムをインストールします。(以下の指示は、例として Windows 10 オペレーティングシステムを使用します。)
- オペレーティングシステムをインストールした後、マザーボードのドライバディスクを光学ドライブに挿入します。画面右上隅のメッセージ「このディスクの操作を選択するにはタップしてください」をクリックし、「Run.exe の実行」を選択します。(またはマイコンピュータで光学ドライブをダブルクリックし、Run.exe プログラムを実行します。)

### 4-1 Drivers & Software (ドライバ & ソフトウェア)

「Xpress Install」はシステムを自動的にスキャンし、インストールに推奨されるすべてのドライバをリストアップします。Xpress Install ボタンをクリックすると、「Xpress Install」が選択されたすべてのドライバをインストールします。または、矢印  Install アイコンをクリックすると、必要なドライバを個別にインストールします。

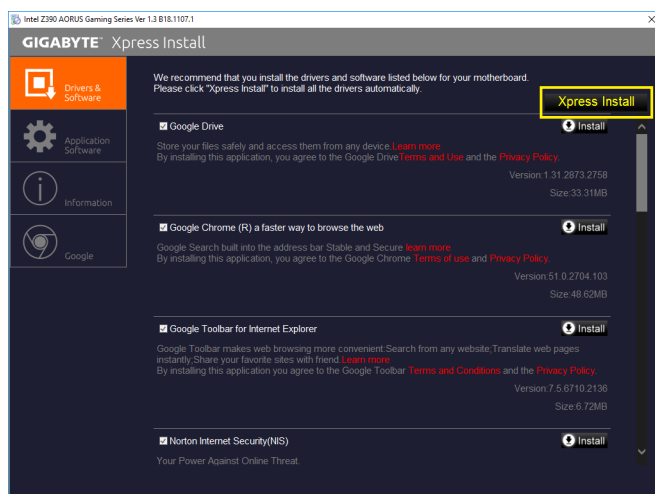

- 「Xpress Install」がドライバをインストールしているときに表示されるポップアップダイアログボックス(たとえば、Found New Hardware Wizard)を無視してください。そうでないと、ドライバのインストールに影響を及ぼす可能性があります。
- デバイスドライバには、ドライバのインストールの間にシステムを自動的に再起動するものもあります。その場合は、システムを再起動した後、「Xpress Install」がその他のドライバを引き続きインストールします。

## 4-2 Application Software (アプリケーションソフトウェア)

このページでは、GIGABYTE が開発したアプリと一部の無償ソフトウェアが表示されます。インストールを開始するには、希望するアプリを選択し、Install  アイコンをクリックします。

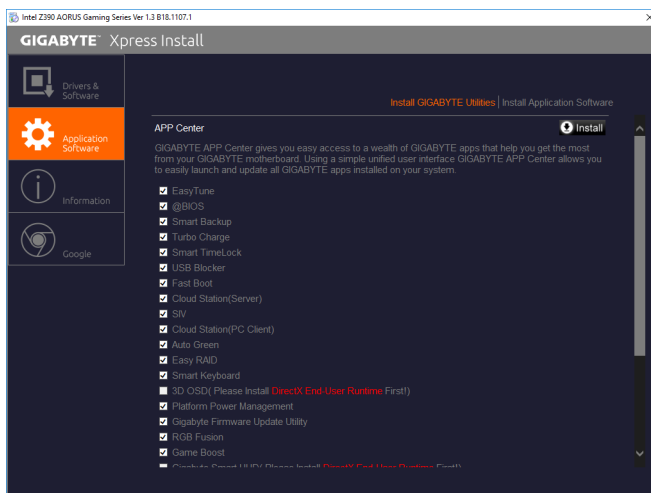

## 4-3 Information (情報)

このページでは、ドライバディスク上のドライバの詳細情報を提供します。Contact ページでは、GIGABYTE 台湾本社の連絡先情報を提供しています。このページの URL をクリックすると、GIGABYTE ウェブサイトにリンクして本社や世界規模の支社の詳細情報を確認できます。

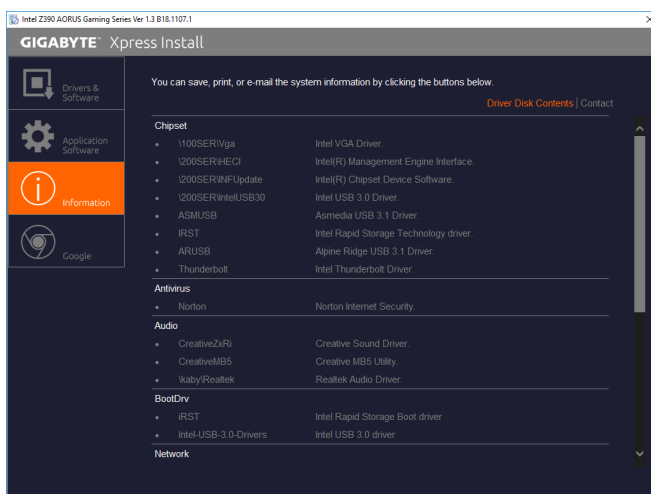

## 第 5 章 独自機能

### 5-1 BIOS 更新ユーティリティ

GIGABYTE マザーボードには、Q-Flash™ と @BIOS™ の 2つの独自のBIOS更新方法があります。GIGABYTE Q-Flash と @BIOS は使いやすく、MSDOS モードに入らずに BIOS を更新することができます。さらに、このマザーボードは DualBIOS™ 設計を採用し、Q-Flash Plus をサポートしており、お使いのコンピュータの安全性と安定性のために複数の保護を提供します。

#### DualBIOS™ とは？

デュアル BIOS をサポートするマザーボードには、メイン BIOS とバックアップ BIOS の 2 つの BIOS が搭載されています。通常、システムはメイン BIOS で作動します。ただし、メイン BIOS が破損または損傷すると、バックアップ BIOS が次のシステム起動を引き継ぎ、通常にシステム操作を確保します。システムの安全のために、ユーザーはバックアップ BIOS を手動で更新できないようになっています。

#### Q-Flash Plus とは？

Q-Flash Plus とは、DualBIOS™ から派生した新しいソリューションです。システムブート時にメインおよびバックアップ BIOS の両方が失敗した場合、Q-Flash Plus が自動的に起動し、特定の USB ポートに接続された USB フラッシュメモリから BIOS データを復旧します。

#### Q-Flash™ とは？

Q-Flashがあれば、MS-DOSやWindowのようなオペレーティングシステムに入らずにBIOSシステムを更新できます。BIOSに組み込まれたQ-Flashツールにより、複雑なBIOSフラッシングプロセスを踏むといった煩わしさから開放されます。

#### @BIOS™ とは？

@BIOSにより、Windows環境に入っている間にシステムBIOSを更新することができます。@BIOSは一番近い@BIOSサーバーサイトから最新の@BIOSファイルダウンロードし、BIOSを更新します。

### 5-1-1 Q-Flash ユーティリティで BIOS を更新する

#### A. 始める前に

1. GIGABYTE の Web サイトから、マザーボードモデルに一致する最新の圧縮された BIOS 更新ファイルをダウンロードします。
2. ファイルを抽出し、新しい BIOS (Z390AORUSXTREMEWATERFORCE.F1 など) をお使いの USB フラッシュメモリ または USB ハードドライブに保存します。注：USB フラッシュドライブまたはハードドライブは、FAT32/16/12 ファイルシステムを使用する必要があります。
3. システムを再起動します。POST の間、<End> キーを押して Q-Flash に入ります。注：POST 時に <End> キーを押すか、BIOS Setup 画面で **Q-Flash** アイコンをクリック (または <F8> キー) して Q-Flash にアクセスできます。ただし、BIOS 更新ファイルが RAID/AHCI モードのハードドライブまたは独立した SATA コントローラーに接続されたハードドライブに保存された場合、POST の間に <End> キーを使用して Q-Flash にアクセスします。



BIOS の更新は危険性を含んでいるため、注意して行ってください。BIOS の不適切な更新は、システムの誤動作の原因となります。

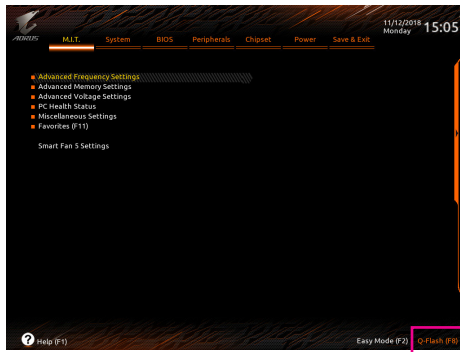

Q-Flash を選択してQ-Flash にアクセスできます。

## B. BIOS を更新する

BIOS を更新しているとき、BIOS ファイルを保存する場所を選択します。次の手順は、BIOS ファイルを USB フラッシュドライブに保存していることを前提としています。

ステップ 1:

1. BIOS ファイルを含む USB フラッシュドライブをコンピュータに挿入します。Q-Flash のメイン画面で、**Update BIOS** を選択してください。

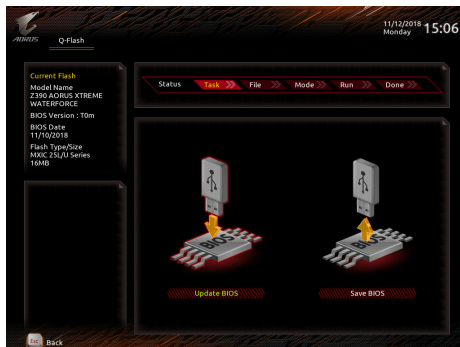

- **Save BIOS** オプションにより、現在の BIOS ファイルを保存することができます。
- Q-Flash は FAT32/16/12 ファイルシステムを使用して、USB フラッシュメモリまたはハードドライブのみをサポートします。
- BIOS 更新ファイルが RAID/AHCI モードのハードドライブ、または独立した SATA コントローラーに接続されたハードドライブに保存されている場合、POST 中に <End> キーを使用して Q-Flash にアクセスします。

2. BIOS 更新ファイルを選択します。



BIOS 更新ファイルが、お使いのマザーボードモデルに一致していることを確認します。

ステップ 2:

画面は、USB フラッシュドライブから BIOS ファイルを読み込んでいる状態を示しています。**Fast** または **Intact** を選択して、BIOS 更新を開始します。その後、画面に更新プロセスが表示されます。



- ・ システムが BIOS を読み込み/更新を行っているとき、システムをオフにしたり再起動したりしないでください。
- ・ システムが BIOS を更新しているとき、USBフラッシュドライブまたはハードドライブを取り外さないでください。

ステップ 3:

更新処理が完了後、システムは再起動します。

ステップ 4:

POST中に、<Delete> キーを押して BIOS セットアップに入ります。**Save & Exit** 画面で **Load Optimized Defaults** を選択し、<Enter>を押してBIOSデフォルトをロードします。BIOS が更新されるとシステムはすべての周辺装置を再検出するため、BIOS デフォルトを再ロードすることをお勧めします。

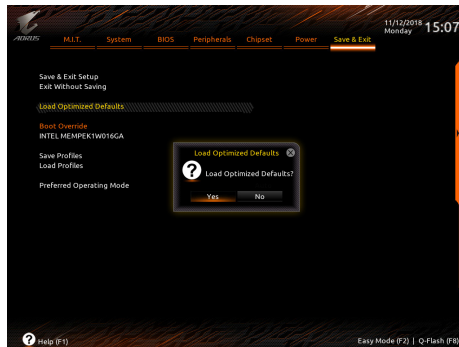

**Yes** を選択してBIOSデフォルトをロードします

ステップ 5:

**Save & Exit Setup** を選択し、<Enter>を押します。**Yes** を選択してCMOSに設定を保存し、BIOSセットアップを終了します。システムの再起動後に手順が完了します。

## 5-1-2 @BIOS ユーティリティで BIOS を更新する

### A. 始める前に

1. Windows で、すべてのアプリケーションと TSR (メモリ常駐型)プログラムを閉じます。これにより、BIOS 更新を実行しているとき、予期せぬエラーを防ぎます。
2. BIOS がインターネット経由で更新される場合、インターネット接続が安定しており、インターネット接続が中断されないことを確認してください(たとえば、停電やインターネットのスイッチオフを避ける)。そうしないと、BIOS が破損したり、システムが起動できないといった結果を招きます。
3. 不適切な BIOS 更新に起因する BIOS 損傷またはシステム障害はGIGABYTE 製品の保証の対象外です。

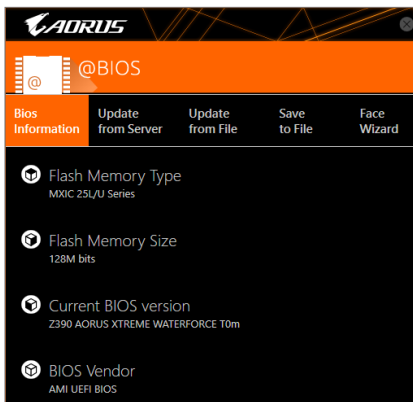

### B. @BIOSを使用する

1. インターネット更新機能を使用して BIOS を更新する:



**Update from Server** をクリックし、一番近い @BIOS サーバーを選択して、お使いのマザーボードモデルに一致する BIOS ファイルをダウンロードします。オンスクリーンからの指示に従って完了してください。



マザーボードの BIOS 更新ファイルが @BIOS サーバーサイトに存在しない場合、GIGABYTE の Web サイトから BIOS 更新ファイルを手動でダウンロードし、以下の「インターネット更新機能を使用して BIOS を更新する」の指示に従ってください。

2. インターネット更新機能を使用せずに BIOS を更新する:



**Update from File** をクリックし、インターネットからまたは他のソースを通して取得した BIOS 更新ファイルの保存場所を選択します。オンスクリーンの指示に従って完了してください。

3. 現在の BIOS をファイルに保存:



**Save to File** をクリックして、現在の BIOS ファイルを保存します。

4. 起動ロゴの変更



フェイスウィザードで **Upload new image** をクリックすると、起動ロゴを自分独自の写真に変更して個人用起動画面を作成することができます。現在使用中の起動ロゴを保存するには、**Backup current image (現在の画像のバックアップ)** をクリックします。



サポートする画像形式は jpg、bmp、および gif などです。

### C. BIOS を更新した後

BIOS を更新した後、システムを再起動してください。



- 更新する BIOS ファイルがお使いのマザーボードモデルに一致していることを確認します。間違った BIOS ファイルで BIOS を更新すると、システムは起動しません。
- BIOS 更新処理時にシステムの電源をオフにしたり、電源を抜かないでください。さもないと BIOS が破損し、システムが起動しない恐れがあります。

### 5-1-3 Q-Flash Plus を使用する

#### A. 始める前に

1. GIGABYTE の Web サイトから、マザーボードモデルに一致する最新の圧縮された BIOS 更新ファイルをダウンロードします。
2. ダウンロードした BIOS ファイルを解凍し、USB フラッシュドライブに保存して、名前を **GIGABYTE.bin** に変更します。注：USB フラッシュドライブは、FAT32/16 でフォーマットした USB 2.0 対応フラッシュドライブが必要です。
3. 以下のように、USBフラッシュドライブを背面パネルの下部USBポートに挿入します。

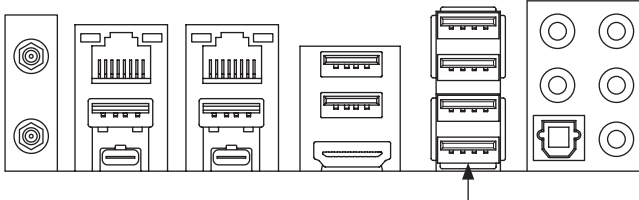

USBフラッシュドライブをこの  
USBポートに接続します

#### B. Q-Flash Plus の使用

システムブート時にメインおよびバックアップ BIOS の両方が失敗した場合、システムは、15～20 秒間待機し、USB ポート上の USB フラッシュドライブ内の BIOS ファイルを自動的に検索し、一致していることを確認します。FBIOS\_LED は、BIOS の一致性確認と更新が開始されると点滅します。

2～3 分間待機し、BIOS 更新が完了すると、FBIOS\_LED は点滅を停止します。



メイン BIOS が更新された後、システムは自動的に再起動し、その後、DualBIOS™ は、バックアップ BIOS の更新を続行します。完了後、システムが再起動し、通常動作の場合、メイン BIOS から起動します。

## 5-2 APP Center

GIGABYTE App Center により、豊富な GIGABYTE アプリにアクセスしやすくなり、GIGABYTE マザーボードを最大限利用できるようになります<sup>(注)</sup>。シンプルで統一されたインターフェイスを用いた GIGABYTE App Center により、お使いのシステムにインストールされたすべての GIGABYTE アプリを簡単に起動し、オンラインで関連アップデートを確認するとともに、アプリ、ドライバ、および BIOS をダウンロードできます。

### APP Center の実行

マザーボードのドライバディスクを挿入します。自動実行画面で、**Application Software** Install **GIGABYTE Utilities** に移動して GIGABYTE App Center と選択したアプリをインストールします。インストールの完了後、コンピュータを再起動します。デスクトップモードで、通知画面の App Center アイコン  をクリックして App Center ユーティリティを起動します (図 1)。メインメニューでは、実行するアプリを選択したり、**LiveUpdate** をクリックしてアプリをオンラインで更新できます。



図 1

App Center が閉じている場合は、スタートメニューで Launch App Center をクリックすると再起動できます(図 2)。

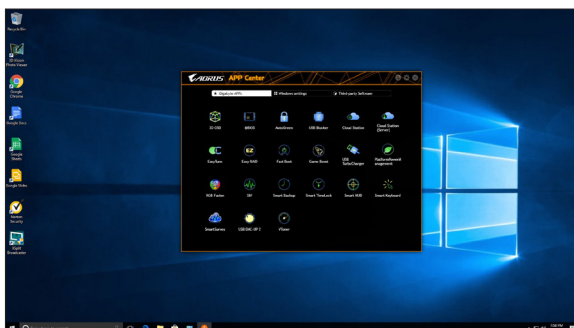

図 2

(注) App Center で使用可能なアプリケーションは、マザーボードのモデルによって異なります。各アプリケーションのサポート機能もマザーボードのモデルによって異なります。

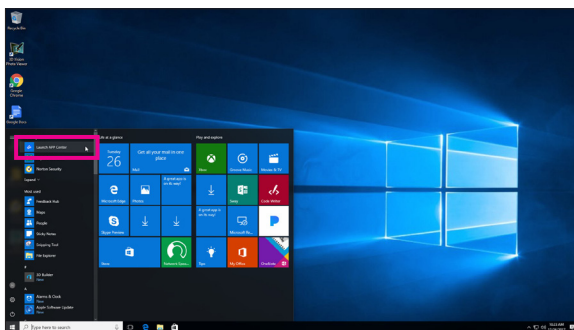

## 5-2-1 3D OSD

3D OSD<sup>(注)</sup>は、ゲーム中に自動的にシステム情報を検出・表示し、画面間を切り替えることなく、簡単にシステム情報を把握することができます。

### 3D OSD インターフェイス

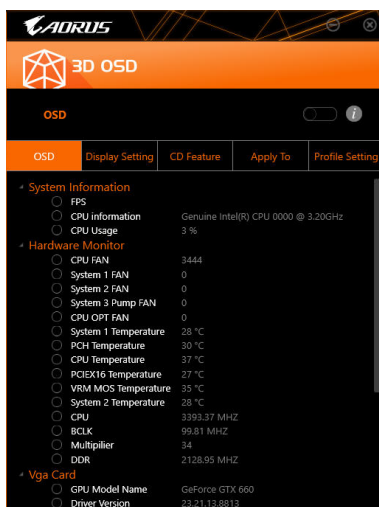

#### 3D OSD を使用する メインメニュー：

3D OSD 機能を有効または無効にしたり、表示するリアルタイムのシステム情報の種類を選択したりすることができます。3D OSD が、利用可能なオプションを検出し、一覧表示します。

#### 構成メニュー：

3D OSD の有効化/無効化のためのホットキーを設定したり、表示するフォントサイズ/位置/色を指定したりすることができます。

(注) 3D OSD をインストールする前にご利用のシステムに DirectX エンドユーザーランタイムがインストールされていることを確認してください。

## 5-2-2 AutoGreen

AutoGreen<sup>(注)</sup>は、Bluetooth 対応スマートフォン/タブレット機器を經由してシステムの省電力を有効にするシンプルなオプションを提供する使いやすいツールです。Bluetooth デバイスがコンピュータの Bluetooth レシーバーの範囲外にあるとき、指定された省電力モードに入ります。このアプリを使用する前に、コンピュータとスマートフォン/タブレット機器の両方で Bluetooth をオンにする必要があります。

### AutoGreen のインターフェイス

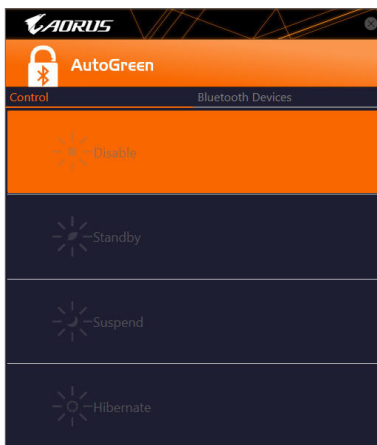

#### Control タブ:

Control タブでは、システムの省電力モードを選択できます。

ボタン	説明
Disable	この機能を無効にします
Standby	パワーオンサスペンドモードに入ります
Suspend	サスペンドトゥ RAM モードに入ります
Hibernate	サスペンドトゥディスクモードに入ります

#### Bluetooth Devices タブ:

Bluetooth タブでは、スマートフォン/タブレット機器とコンピュータ上の Bluetooth レシーバーをペアリングできます。**Refresh**を押すと、AutoGreen が周辺の Bluetooth デバイスを検索します。コンピュータとスマートフォン/タブレット機器の両方に、2 台のデバイスのパスコードを比較してくださいというメッセージが表示されます。確認してペアリング処理を完了します。

(注) お使いのスマートフォン/タブレットデバイスが、AutoGreen 対応のコンピュータとペアリングされている場合、他の Bluetooth デバイスに接続して使用することはできません。

### 5-2-3 Cloud Station

GIGABYTE Cloud Station (サーバー) は、HomeCloud、GIGABYTE Remote、Remote OC、および HotSpot で構成されており、スマートフォン、タブレットデバイスおよびリモートコンピュータを使って、ワイヤレス接続を介して、通信、リソース共有およびホストコンピュータの制御を行うことができます。Cloud Station を用いることで、ご利用のコンピュータで、Cloud Station (サーバー) がインストールされた別のコンピュータとファイルを共有することができます。

#### 始める前に:

- HomeCloud、GIGABYTE Remote、Remote OC を使用するには、GIGABYTE Cloud Station をお使いのスマートフォン/タブレット機器にインストールする必要があります。(Android システムの場合はアプリを Google Play からダウンロードしてください。iOS システムの場合は App Store からダウンロードしてください。)<sup>(注1)</sup>
- コンピュータ間で HomeCloud ファイルを共有するには、ホストコンピュータに Cloud Station (サーバー) を、リモートコンピュータに Cloud Station をインストールする必要があります。
- スマートフォン/タブレット機器のバージョンは Android 4.0/iOS 6.0 以上である必要があります。
- 初めて HomeCloud、GIGABYTE Remote、および、Remote OC を使用する際は、Google/Facebook/Windows Live アカウントでサインインしなければなりません。ご利用のスマートフォン/タブレットデバイスおよびコンピュータでも必ず同じアカウントでサインインしてください。

#### HomeCloud

HomeCloud を用いることで、ご利用のスマートフォン/タブレットデバイス/コンピュータからホストコンピュータにファイルをアップロード/ダウンロード/バックアップすることができます<sup>(注2)</sup>。

#### HomeCloud のインターフェイス

Cloud Station (サーバー):

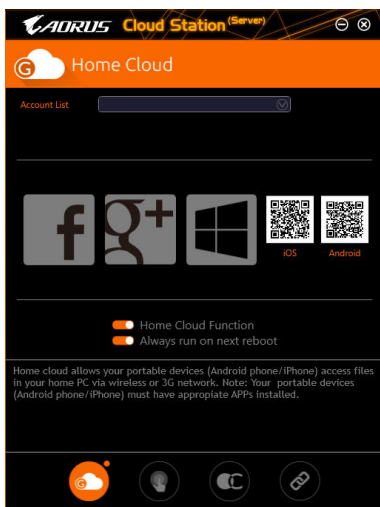

(注1) スマートフォン/タブレット機器を使用して、App Store または Google Play にある GIGABYTE Cloud Station のダウンロードページにリンクする HomeCloud UI の QR コードをスキャンすることができます。

(注2) iOS システムの場合、ファイルタイプは画像/動画ファイルに限定されています。

## Cloud Station:

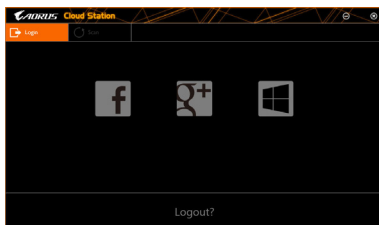

## HomeCloud の使用

### ステップ 1:

HomeCloud をホストコンピュータ (Cloud Station (サーバー) がインストールされた) 上で起動し、Google/Facebook/Windows Live アカウントでサインインするか、**Account List (アカウントリスト)** でアカウントを選択します。続いて、**HomeCloud Function**を有効にします。システム再起動後にこの機能を自動的に有効にするには、**Always run on next reboot**を有効にします。

### ステップ 2:

Cloud Station をご利用のスマートフォン/タブレットデバイス/リモートコンピュータ上で実行し、ホストコンピュータ上で HomeCloud に対して使用したものと同一アカウントでサインインしてください。**HomeCloud** をタップして、次の機能を実行します。

#### ホストコンピューター上で:

オプション	機能
Account List	現在サインインしているアカウントを表示します。
Remove	選択されたアカウントを削除します。
Share Folder	現在サインインしているアカウントの共有フォルダーのディレクトリを表示します。
Open Folder	現在サインインしているアカウントの共有フォルダーにアクセスします。

#### スマートフォン/タブレットデバイス/リモートコンピュータ上で:

オプション	機能
All Picture Files	ファイルのアップロード:フォルダーをタップして、内部のファイルを参照し、選択できます。メニューアイコンをタップし、 <b>Upload selected Files</b> を選択して、ファイルをコンピューターにアップロードします。
All Music Files	
All Video Files	ファイルのダウンロード:フォルダーをタップしてから、メニューアイコンをタップし、 <b>Download Files</b> を選択します。ファイルを参照し、スマートフォン/タブレット機器にダウンロードするファイルを選択できます。
All Files	
User Contacts	フォルダーをタップしてからメニューアイコンをタップすると、 <b>Backup to remote</b> 、 <b>Restore From remote</b> 、 <b>View Remote Contact</b> 、 <b>Reselect Computers</b> などのオプションを使用できます。
Call Log	

## GIGABYTE Remote

GIGABYTE Remote では、スマートフォン / タブレット機器を使用してコンピューターのマウス、キーボード、Windows Media Player を遠隔制御できます。

### GIGABYTE Remote インターフェイス

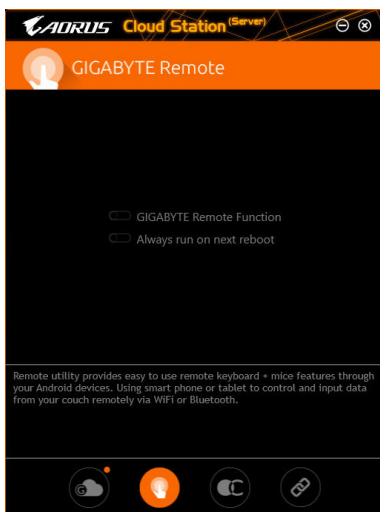

### GIGABYTE Remote を使用する

ステップ 1:

ホストコンピュータ上で、GIGABYTE Remote を起動し、**GIGABYTE Remote Function (GIGABYTE Remote 機能)** を有効にします。システム再起動後にこの機能を自動的に有効にするには、**Always run on next reboot** を有効にします。

ステップ 2:

スマートフォン / タブレット機器で GIGABYTE Cloud Station を実行します。コンピュータ上で使用する HomeCloud のアカウントと同じアカウントでサインインします。**Remote Control** をタップすると、次の遠隔制御を行えます。

スマートフォン / タブレット機器で:

オプション	機能
Mouse	ドラッグ、右 / 左クリック、マウスの左ボタンの長押しといったマウスの機能をリモートから行えます。
Keyboard	文字の入力 (リアルタイムモードをタップして文字を入力する) または削除など、キーボードを遠隔制御できます。
Media	コンピュータ上で現在実行中の Windows Media Player アプリケーションをリモートで設定し、制御できます。

## Remote OC

Remote OC は、オーバークロック、システム調整、システム監視などの遠隔制御オプションを提供するとともに、必要な場合にリモートで PC の電源を切ったりリセットする機能も提供しています。

## Remote OC インターフェイス

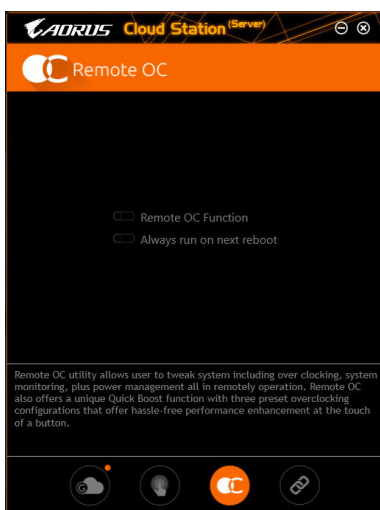

## Remote OC を使用する

### ステップ 1:

ホストコンピュータ上で、Remote OC を起動し、**Remote OC Function (Remote OC 機能)** を有効にします。システム再起動後にこの機能を自動的に有効にするには、**Always run on next reboot** を有効にします。

### ステップ 2:

スマートフォン / タブレット機器で GIGABYTE Cloud Station を実行します。コンピュータ上で使用する HomeCloud のアカウントと同じアカウントでサインインします。**Remote OC** をタップして次の機能を実行します。

### スマートフォン / タブレット機器で:

オプション	機能
Tuner	CPU またはメモリの周波数と電圧設定を変更することができます。
INFO	CPU、マザーボード、およびメモリを含むシステム情報を表示します。
HW MONIT	システムの温度、電圧、ファン速度を監視できるようになります。
QUICK BOOST	事前設定された 3 つのオーバークロック設定があります。
CONTROL	コンピュータをリモートで再起動またはシャットダウンできるようになります。

## HotSpot

HotSpot は、お使いのコンピューターを仮想ワイヤレスアクセスポイントに変えるとともに、他のワイヤレス機器と接続を共有できるようになります。コンピューターがネットワークに接続され、Wi-Fi が有効であることを確認してください。

## HotSpot のインターフェイス

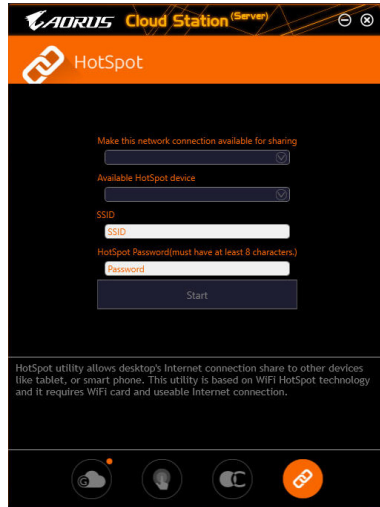

### HotSpot の使用：

ホストコンピューターの設定：

オプションは次のとおりです。必ず**開始**をクリックして完了してください。

- **このネットワーク接続を共有可能にする：**  
現在実行中のネットワーク接続で共有したいものを選択します。
- **利用可能な HotSpot デバイス：**  
ネットワークの仮想アダプターを選択します。コンピューターに 1 つ以上の Wi-Fi カードがある場合、リストから使用するカードを選択する必要があります。
- **SSID：**  
Hotspot SSID の名前です。既定の名を保持するかまたは新規作成します。
- **HotSpot パスワード (少なくとも 8 文字以上にする必要があります)：**  
他のワイヤレス機器が仮想ワイヤレスアクセスポイントを通してインターネットにアクセスする場合、パスワードが必要になります。既定の名を保持するかまたは新規作成します。パスワードは 8 文字以上で、空にすることはできません。

### 他のワイヤレス機器と接続を共有する：

まずワイヤレス機器で Wi-Fi が有効になっていることを確認してください。続いて、ネットワーク構成画面を参照し、利用可能な Wi-Fi ネットワークを検索してから、仮想ワイヤレスアクセスポイント名をタップし、パスワードを入力して確認します。



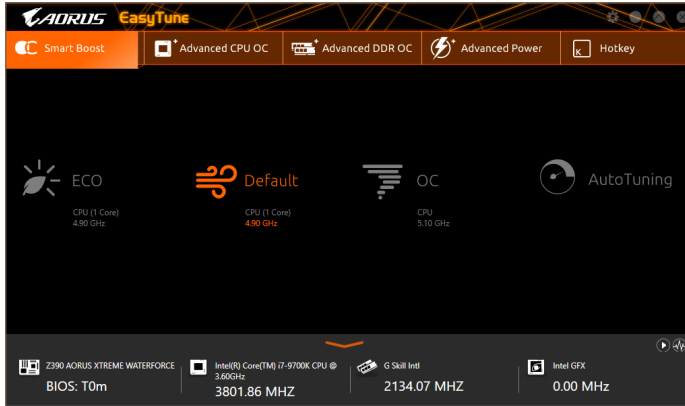

## 5-2-4 EasyTune

GIGABYTE の EasyTune はシンプルで使いやすいインターフェイスで、Windows 環境でシステム設定の微調整やオーバークロック/過電圧が行えます。

### EasyTune のインターフェイス



### タブ情報

タブ	説明
 Smart Boost	Smart Boost タブでは、希望するシステムパフォーマンスを達成できるように、各種レベルの CPU 周波数を備えています。変更を行ったら、変更を有効にするために必ずシステムを再起動してください。
 Advanced CPU OC	Advanced CPU OC タブでは、CPU ベースクロック、周波数、電圧、統合されたグラフィック周波数を設定できます。現在の設定をプロファイルに保存できます。最大 2 つのプロファイルを作成できます。
 Advanced DDR OC	Advanced DDR OC タブでは、メモリクロックを設定できます。
 Advanced Power	Advanced Power (アドバンストパワー) タブを用いることで、電圧を調整することができます。
 Hotkey	HotKey (ホットキー) タブを用いることで、プロファイルに対するキーを設定することができます。



EasyTune で利用可能な機能は、マザーボードモデルおよび CPU によって異なります。淡色表示になったエリアは、アイテムが設定できないか、機能のサポートされていないことを示しています。



オーバークロック/過電圧を間違えて実行すると CPU、チップセット、またはメモリなどのハードウェアコンポーネントが損傷し、これらのコンポーネントの耐用年数が短くなる原因となります。オーバークロック/過電圧を実行する前に、EasyTune の各機能を完全に理解していることを確認してください。そうでないと、システムが不安定になったり、その他の予期せぬ結果が発生する可能性があります。



## 5-2-5 Easy RAID

GIGABYTE Easy RAID<sup>(注)</sup> ユーティリティには、非常に簡略化されたインストールおよび構成手順を提供する次の「EZ」セットアップアプリケーションが含まれています。Disk Mode Switch および XHD。

### Disk Mode Switch

Disk Mode Switch を用いることで、ハードドライブをオペレーティングシステムにインストールした後でも、SATA コントローラのディスクモードを AHCI から RAID モードに変更することができます。動作モードを切り替えた後、ご利用のコンピュータを再起動し、Intel® Rapid Storage Technology ユーティリティが正常に動作していることを確認してください。

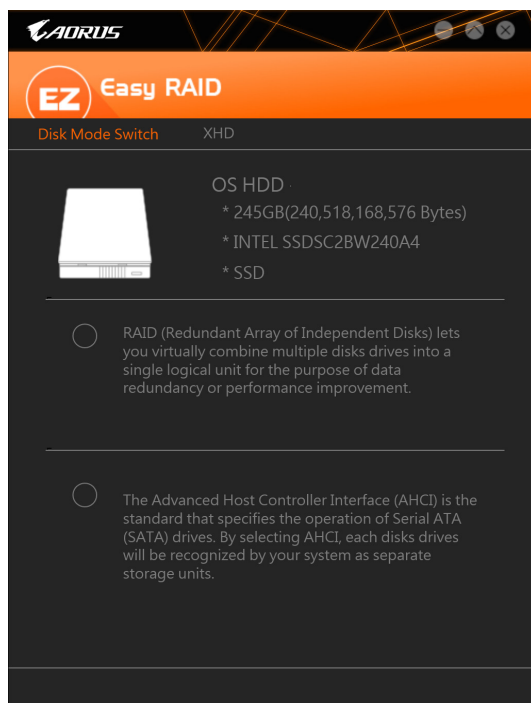

(注) この機能はUEFIモードでのみ使用できます。

## XHD

GIGABYTE XHD<sup>(注1)</sup>により、新しい SATA ドライブを追加すると RAID 0 用の RAID 対応システムを素早く構成できます。ボタンを 1 回クリックするだけで、XHD は複雑で時間のかかる構成をせずにハードドライブの読み込み/書き込みパフォーマンスを拡張することができます。

### A. システム要求

1. RAID をサポートする Intel® チップセットマザーボード
2. RAID モードに設定された Intel® SATA コントローラー
3. Intel® Rapid Storage Technology ユーティリティがインストール済み
4. Intel® SATA コントローラードライバがインストール済み
5. 新しいドライブは、システムドライブと同等以上の容量が必要です。

### B. XHD の使用

XHD を選択し、必要に応じて **Create RAID 0** をクリックします<sup>(注2)</sup>。

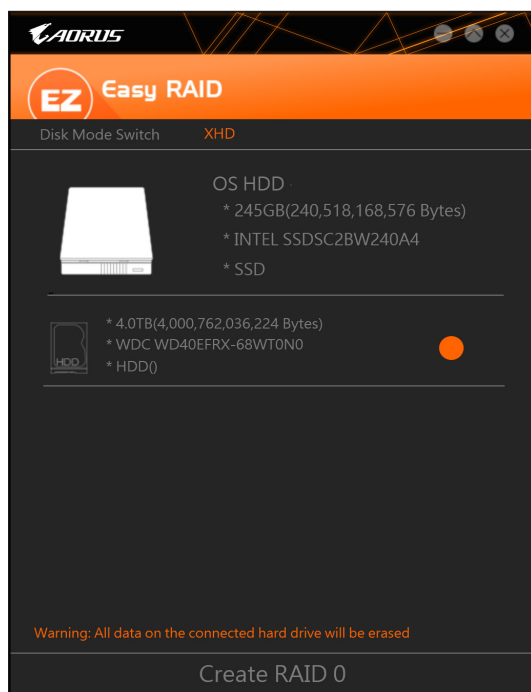

(注1) XHD ユーティリティは、Intel® チップセットによって制御される SATA コネクタのみをサポートします。

(注2) オペレーティングシステムドライブを除き、他のハードドライブにあるデータがすべて削除されます。XHD ユーティリティを使用する前にデータをバックアップしてください。

## 5-2-6 Fast Boot

シンプルな GIGABYTE Fast Boot インターフェイスを介して、オペレーティングシステムにある **Fast Boot** 設定または **Next Boot After AC Power Loss** 設定を有効にしたり、変更することができます。

### Fast Boot インターフェイス

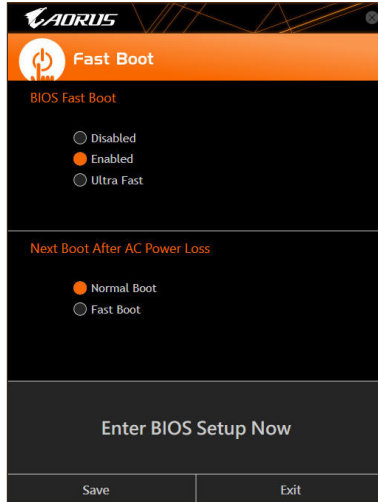

### Fast Boot を使用する

- **BIOS Fast Boot:**  
このオプションは、BIOS のセットアップにある **Fast Boot** オプション<sup>(注)</sup>と同じです。OS の起動時間を短縮する高速ブート機能を有効または無効にすることができます。
- **Next Boot After AC Power Loss**  
このオプションは、BIOS セットアップにある **Next Boot After AC Power Loss** オプション<sup>(注)</sup>と同じです。AC 電源喪失が返されたときにシステム起動モードを選択できるようになります。(このモードは、**BIOS Fast Boot** の設定が **Enabled** または **Ultra Fast** のときのみ設定できます。)

設定を行ったら、**Save**をクリックして保存し、**Exit**をクリックします。設定は次回起動時に有効になります。**Enter BIOS Setup Now** ボタンをクリックすると、システムが再起動し、ただちに BIOS セットアップに入ります。

(注) この機能の詳細については、2章「BIOS の機能」を参照してください。

## 5-2-7 Game Boost

このアプリはアプリケーションを制御してシステムリソースやメモリを解放し、ゲーミング性能を最適化します。

### Game Boostのインターフェイス

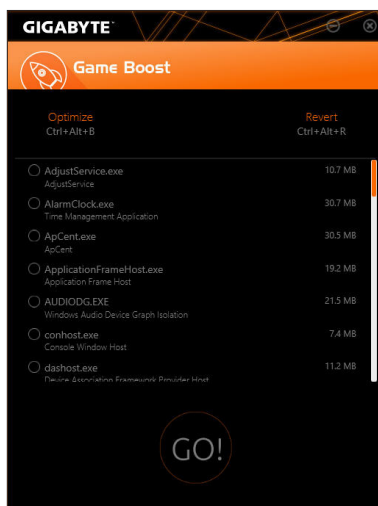

#### Game Boostを使用する:

サスペンドしたいアプリケーションを選択し、**Go** をクリックしてゲーミング用にシステムを最適化します。以前の状態に戻すには、**Revert** をクリックしてください。さらに、以下のホットキーが2つあります。

- **Optimize(Ctrl+Alt+B)**:自動的にゲーミング性能を最適化します。
- **Revert(Ctrl+Alt+R)**:最適化前の状態に戻します。

## 5-2-8 Platform Power Management

このアプリケーションは、BIOS に Windows の電源管理設定を同期させることができます。

### Platform Power Management インターフェイス

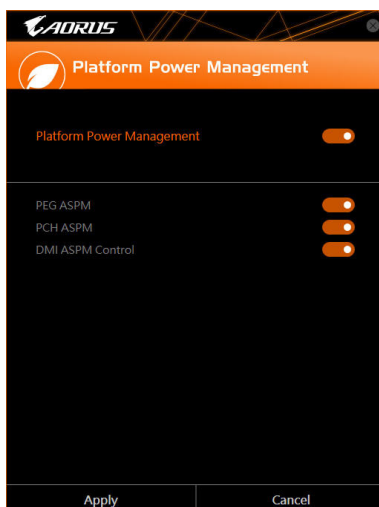

#### Platform Power Management の使用

- **Platform Power Management:**  
有効またはアクティブ状態の電源管理機能 (ASPM) を無効にします。
- **PEG ASPM:**  
CPU PEGバスに接続されたデバイス用のASPMモード設定ができます。
- **PCH ASPM:**  
チップセットのPCI Expressバスに接続されたデバイスのためのASPMモードを設定することができます。
- **DMI ASPM Control:**  
CPU側およびDMIリンクのチップセット側の両方にASPMモードを設定することができます。

(注) Platform Power Managementが有効に設定している場合のみ、PEG ASPM、PCH ASPM、DMI ASPM Controlすることができます。



## 5-2-9 RGB Fusion

このアプリケーションでは、Windows環境で選択デバイス<sup>(注1)</sup>のライティングモードを有効または指定することができます。

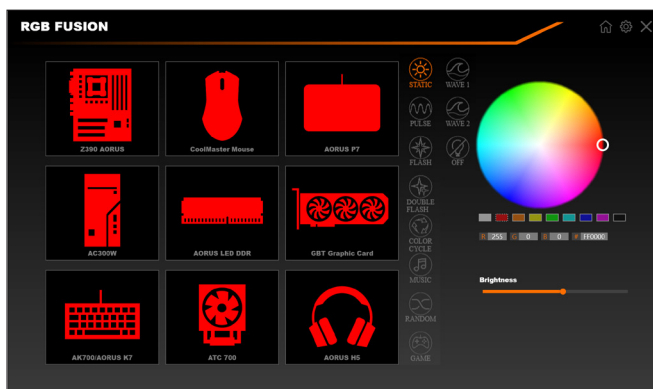
### RGB Fusion インターフェイス



### RGB Fusion 使用方法

- 右上部にある  アイコン: メインメニューに戻ることができます。
- 右上部にある  アイコン: モバイルデバイスにインストールされたGIGABYTE RGB Fusionアプリとお使いのコンピューターに接続します<sup>(注2)</sup>。
- 目的のデバイスのアイコンをクリックし、画面の右側のセクションでLEDの色/照明動作を選択します。

STATIC	全LEDが単色で点灯します。
PULSE	全LEDが同時に息のようにゆっくりと滑らかに点滅します。
FLASH	全LEDが同時に点滅します。
DOUBLE FLASH	全LEDがインターレースパターンで点滅します。
COLOR CYCLE	全LEDが同時全スペクトラム色でサイクルで点灯します。
MUSIC	全LEDが同時に音楽出力と同期します。
RANDOM	各LED領域がランダムで点滅します。
GAME	全LEDがあなたのゲームと同期します。
WAVE 1 (シューティングスター)	全LEDが特別設計のシューティングスター照明効果になります。
WAVE 2 (虹色)	全LEDが特別設計の虹色照明効果になります。
OFF	全LEDを消灯させます。

(注1) RGB Fusion はLED照明機能を持つデバイスを自動的に検索し、リストに表示します。

(注2) App StoreまたはGoogle PlayからRGB Fusionアプリをダウンロードしてください。

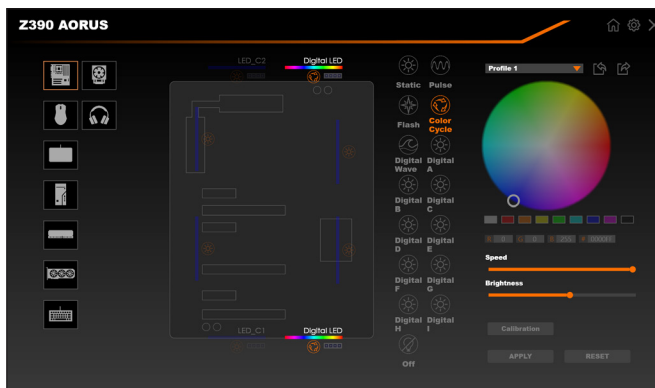

- マザーボードとデジタルLEDストリップのLEDを制御するオプション。さらに設定するには、マザーボードのアイコンをクリックします。(注)  
希望の領域を選択し、画面の右側のセクションでLEDの色/照明の動作を選択します。

Static	選択された領域のLEDが単色で点灯します。
Pulse	選択された領域のLEDが同時に息のようにゆっくりと滑らかに点滅します。
Flash	選択された領域のLEDが同時に点滅します。
Color Cycle	全LEDが同時全スペクトラム色でサイクルで点灯します。
Digital Wave	Armor LEDが全スペクトラム色でカスケードします。
Digital A~I Mode	Armor LEDおよびLEDテープを通して複数のデジタル照明モードを提供します。
Off	選択された領域のLEDが消灯します。

(注) 領域/モード/色数などはマザーボードの型番によって異なります。

## 5-2-10 Smart TimeLock

GIGABYTE Smart TimeLockでは、単純な規則とオプションでコンピュータまたはインターネットの使用時間を効率的に管理できます。

### Smart TimeLockインターフェイス

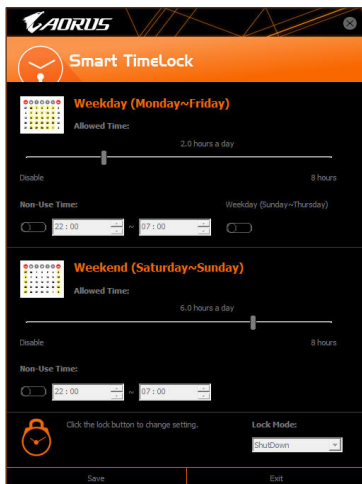

### Smart TimeLockの使用

左角のLockアイコンをクリックして、パスワード(注)を入力してください。週日または週末にコンピュータの許可される/許可されない使用時間を設定します。右下隅の**Lock Mode (ロックモード)**を用いることで、コンピュータの電源オフを選択するか、指定された期間の間にインターネット接続を閉じることができます。**Save**をクリックして設定を保存し、**Exit**をクリックして終了します。

デフォルトのシャットダウン時間の15分と1分前にリマインダーが表示されます。リマインダーが表示されたら、パスワードを入力して使用時間を伸ばしたり、**Cancel**をクリックしてリマインダーを閉じることができます。リマインダーに対して**Cancel**を選択すると、シャットダウン時間に使用時間を伸ばしたり、コンピュータを直ちにシャットダウンするには、パスワードを入力するように要求されます。

(注) システムのBIOSセットアッププログラムで、システムが他のユーザーに変更されないようにユーザーパスワードを設定することができます。



## 5-2-11 Smart Keyboard

GIGABYTEスマートキーボードを使用すると、F1 から F12 キーに独自のホットキーを設定することができます。マウスの感度変更なども変更でき、キーボード、マウスを最大限に活用するのに役立ちます。

### Smart Keyboard インターフェイス

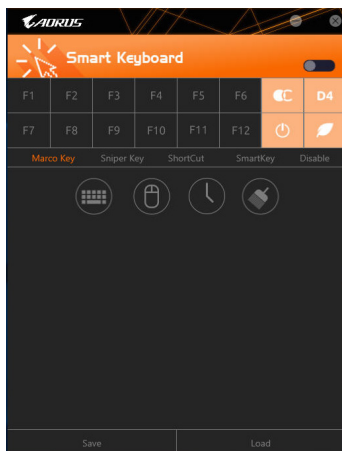

#### Smart Keyboardの使用：

F1 から F12 キーのいずれかを選択して、次の機能を設定します。

- **Marco Key (マクロキー)：**  
各キーストローク間にマウスの位置、または設定された時間間隔を記録するためにキーを使用することができます。
- **Sniper Key (Sniper キー)：**  
このオプションを使用すると、スナイパーの精度を向上させるスナイパーモードのときにマウスの感度を切り替えることができます。
- **Smart Cut (スマートカット)：**  
ファイルやアプリケーションをショートカット設定してキーボードから開くことができます。
- **Smart Key (スマートキー)：**  
選択したキーに単語またはパスワードを割り当てることができます。
- **Disable:**  
特定のキー機能を無効化できます。

設定が完了しましたら、右上の**Enable keyboard monitor function** (キーボード・モニタ機能の有効) をクリックしてください。

- **Save:**  
プロファイルとして現在の設定を保存します。
- **Load:**  
以前に保存されたプロファイルをロードします。

(注) ゲームのエンドユーザーライセンス契約に違反する場合は、Smart Keyboardを閉じることをお勧めします。

## 5-2-12 Smart Backup

Smart Backupにより、画像ファイルとしてパーティションを1時間ごとにバックアップできます。これらの画像を使用して、必要ときにシステムやファイルを復元できます。

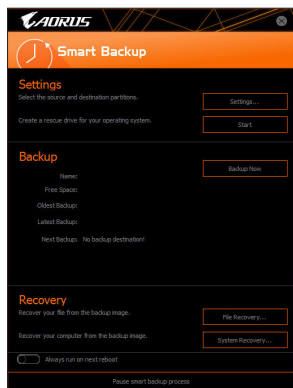

Smart Backupメインメニュー：

ボタン	説明
Settings	ソースと宛先パーティションを選択します
スタート	レスキュードライブを作成することができます
Backup Now	今すぐ、バックアップを実行できます
File Recovery...	バックアップ画像からファイルを回復できます
System Recovery...	バックアップ画像からシステムを回復できます



- Smart BackupはNTFSファイルシステムのみをサポートします。
- Smart Backupを初めて使用する時、宛先パーティション**Settings**を選択する必要があります。
- **Backup Now** ボタンは 10 分間 Windows にログインした後でのみ利用可能です。
- **Always run on next reboot** チェックボックスを選択すると、システム再起動後に Smart Backup が自動的に有効になります。

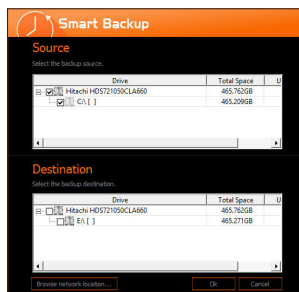

**バックアップを作成する：**

メインメニューで **Settings** ボタンをクリックします。**Settings** ダイアログボックスで、ソースパーティションと宛先パーティションを選択し、**OK** をクリックします。最初のバックアップは10分後に開始され、定期的バックアップが1時間ごとに実行されます。注：既定値で、システムドライブのすべてのパーティションはバックアップソースとして選択されます。バックアップ宛先をバックアップソースと同じパーティションに置くことはできません。

**バックアップをネットワークの場所に保存する：**

バックアップをネットワークの場所に保存するには、**Browse network location** を選択します。必ずお使いのコンピューターとバックアップを保存するコンピューターが同じドメインにあるようにします。バックアップを格納し、ユーザー名とパスワードを入力するネットワークの場所を選択します。オンスクリーンの指示に従って完了してください。

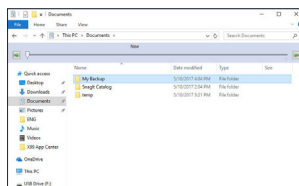

**ファイルを回復する：**

メインメニューで **File Recovery** ボタンをクリックします。ポップアップ表示されたウィンドウ上部のタイムスライダを使用して前のバックアップ時間を選択します。右ペインには、バックアップ宛先のバックアップされたパーティションが (**My Backup** フォルダに)表示されます。希望のファイルを閲覧してコピーします。

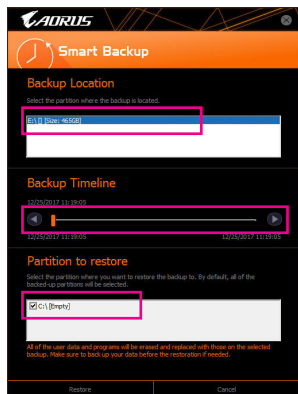

### Smart Backupでシステムを回復します：

ステップ：

1. メインメニューで **System Recovery** ボタンをクリックします。
2. バックアップを保存する場所を選択します。
3. 時間スライダを使用してタイムポイントを選択します。
4. 選択したタイムポイントで作成したパーティションバックアップを選択し、**Restore** をクリックします。
5. システムを再起動して、今すぐ復元を進めるかまたは後で復元を進めるかを確認します。「はい」と答えると、システムは再起動してWindows回復環境に戻ります。オンスクリーンの指示に従ってシステムを回復します。



ファイルとプログラムがすべて削除され、選択したバックアップに置き換えられます。必要に応じて、復元前にデータのコピーを必ず作成してください。

## 5-2-13 Smart HUD

GIGABYTE Smart HUDを使うと、UIにURLを設定するだけで、ゲーム中にYouTubeやTwitchの動画を視聴できるようになります。使いやすいUIで、よく使うURLの記憶やウィンドウの位置・大きさの設定、ウィンドウの透明度の変更が可能です。また、Smart HUDの動画と音量はホットキーで操作可能です。

### Smart HUDインターフェイス

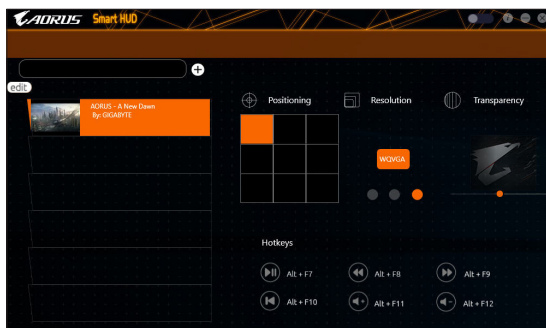

### Smart HUDの使用

- 右上部にある  アイコン:  
Smart HUDウィンドウを開きます。
- 構成メニュー:

【+】/ edit	動画URLの追加/除去やお気に入りへの追加を行います。
Positioning	ウィンドウの位置を選択します。
Resolution	ウィンドウの大きさを選択します。
Transparency	ウィンドウの透明度を設定します。

- ホットキー:

Alt + F7	再生、一時停止
Alt + F8	早送り
Alt + F9	巻き戻し
Alt + F10	リプレイ
Alt + F11	音量増大
Alt + F12	音量減少

(注) Smart HUD をインストールする前にご利用のシステムに DirectX エンドユーザーランタイムがインストールされていることを確認してください。

## 5-2-14 System Information Viewer (システム情報ビューアー)

GIGABYTE System Information Viewerでは、オペレーティングシステムでファン速度を監視し、調節できます。常時システム状態を表示するために、デスクトップ上にハードウェア監視情報を表示することもできます。

### System Information Viewer インターフェイス

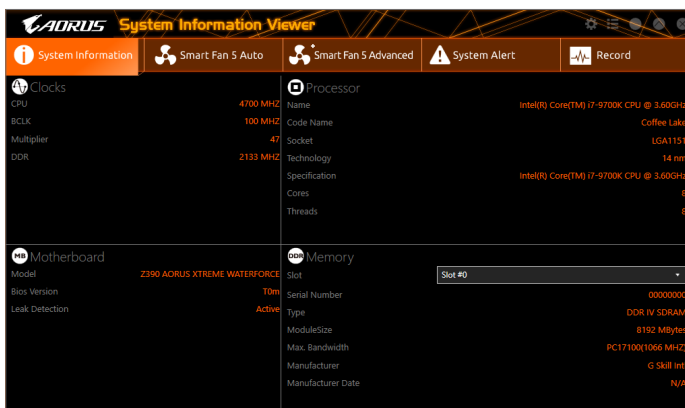

### タブ情報

タブ	説明
System Information	<b>System Information</b> タブでは、取り付けられた CPU、マザーボード、および BIOS バージョンに関する情報が得られます。
Smart Fan 5 Auto	<b>Smart Fan 5 Auto</b> タブでは、スマートファンモードを指定します。
Smart Fan 5 Advanced	<b>Smart Fan 5 Advanced</b> タブでは、スマートファンの速度を調整できます。ファンは、システム温度によって異なる速度で動作します。 <b>Smart Fan</b> オプションを使用すると、ファンの作業負荷をシステム温度によって調整したり、 <b>RPM Fixed Mode</b> オプションを使用してファン速度を固定することができます。 <b>Calibrate</b> ボタンをクリックすると、較正後のファンの作業負荷全体に関するファン速度が表示されます。 <b>Reset</b> ボタンを使用すると、ファン設定を前回保存時の値に戻すことができます。
System Alert	<b>System Alert</b> タブでは、ハードウェアの温度、電圧およびファン速度を監視するとともに、温度/ファン速度アラームを設定します。 では、クイックモードで表示する情報を選択できます (デフォルトでは、すべてのハードウェア情報が表示されます);  により、アラート通知を有効にすることができ、選択後に <b>Apply</b> をクリックします。
Record	<b>Record</b> タブでは、システムの電圧、温度、ファン速度の変化を記録できます。記録処理中に <b>Record</b> タブを出ると記録が停止することに注意してください。



速度コントロール機能を有効にするには、ファン速度コントロール設計のファンを使用する必要があります。

## 5-2-15 Smart Survey

GIGABYTE Smart Survey は、あなたと他のユーザーがマザーボードをどのように使用しているかに関する、非個人情報である特定のタイプを収集、処理、ソートします。収集される情報は、CPUモデル、OSバージョン、MACアドレス、メモリなどを含むシステム仕様に関連するデータです。この情報は、当社製品が時間とともにどの程度性能を発揮し、問題を検出し、潜在的な製品改善を特定するのに役立ちます。

### Smart Survey インターフェース

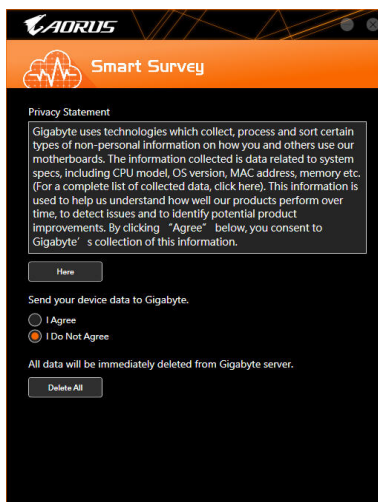

### Smart Survey 使用方法

- "Here"をクリックした場合:  
収集されたデータの完全なリストを確認することができます。
- **Sending Device Data to GIGABYTE:**  
**I Agree**を選択すると、GIGABYTEのデバイスデータの収集に同意したことを意味します。**I Do Not Agree**を選択した場合は、Smart Surveyはすべてのデータを収集してません。
- "Delete All"をクリックした場合:  
すべてのデータは直ちにGigabyteサーバーから削除されます。

## 5-2-16 USB Blocker

GIGABYTE USB Blocker は、お使いの PC 上で特定の USB 機器タイプをブロックできるようにする使いやすいインターフェイスを提供します。ブロックされたUSB機器はオペレーティングシステムによって無視されます。

### USB Blocker インターフェイス

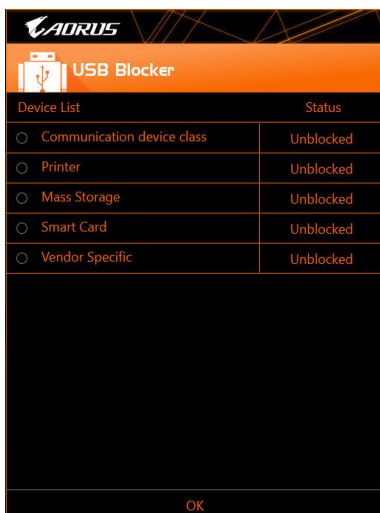

### USB Blocker の使用

ブロックまたはブロック解除したい USB 機器のクラスを選択します。**Blocked** または **Unblocked** の状態に変更するには左ダブルクリックし、**OK** をクリックします。続いてパスワードを入力し、**OK** をクリックして完了します。

## 5-2-17 USB TurboCharger

GIGABYTE USB TurboChargerは、AppleおよびAndroid™QC 3.0のスマートフォン/タブレットデバイスの急速充電技術<sup>(注1)</sup>をサポートしています。これにより、必要なモードでフロントUSB 3.1 Gen 1タイプAポートに接続されたデバイスをすばやく充電することができます。

### USB TurboCharger インターフェイス



### USB TurboCharger 使用方法

各コネクタの急速充電性能は、使用するデバイスによって異なる場合があります。適切な充電方法を選択するには、以下の表を参照してください。

	Apple	Android™ QC 3.0
<b>Standard</b>	通常のUSB 3.1 Gen 1ポートとして使用	通常のUSB 3.1 Gen 1ポートとして使用
<b>Quick Charge<sup>(注2)</sup></b>	✓ * 最大出力10 Wを提供	✓ * 最大出力18 Wを提供
<b>Apple Fast Charge<sup>(注3)</sup></b>	✓ * 最大出力15 Wを提供	✗

✓: クイックチャージ対応、✗: クイックチャージ非対応。



システムがS3/S4状態の時、クイックチャージモードとApple Fast-Chargeモードは5Vのスタンバイ電源しか供給できません。また、2つのフロントUSBポートは最大10Wの合計電力を供給することができますが、PME Event Wake Up には対応していません。

- (注1) 対応クイック充電プロトコル: 5V @ 2.4A および 5V @ 2A のApple および Samsung® デバイダ充電プロファイル、Qualcomm® Quick Charge 3.0™、Quick Charge 2.0 下位互換、バッテリー充電仕様 v1.2 DCP 5V@1.5A。  
 (注2) ファイル転送機能はこのモードではサポートされていません。  
 (注3) これは、Apple iPhone 8 / iPhone 8 plus / iPhone X / iPhone XS / iPhone XS Max が接続されている場合に推奨されるモードです。



## 第6章 付録

### 6-1 オーディオ入力および出力を設定

付属のマザーボードドライバをインストールした後、インターネット接続が正常に動作することを確認してください。システムは自動的にMicrosoft Storeからオーディオドライバをインストールします。オーディオドライバをインストールした後、システムを再起動します。

#### 6-1-1 2/4/5.1/7.1 チャンネルオーディオを設定する

マザーボードでは、背面パネルに2/4/5.1/7.1チャンネル(注)オーディオをサポートするオーディオジャックが6つ装備されています。右の図は、デフォルトのオーディオジャック割り当てを示しています。



4/5.1/7.1チャンネルオーディオを設定場合、オーディオドライバを通してオーディオジャックのどれかをサイドスピーカーアウトに再び設定する必要があります。

#### A. スピーカーを設定する

ステップ 1:  
スタートメニューのRealtek Audio Consoleをクリックします。

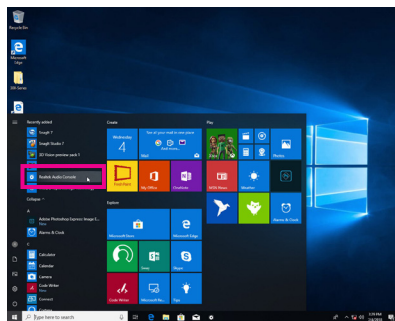

ステップ 2:  
オーディオデバイスをオーディオジャックに接続します。Which device did you plug in? ダイアログボックスが表示されます。接続するタイプに従って、デバイスを選択します。OKをクリックします。

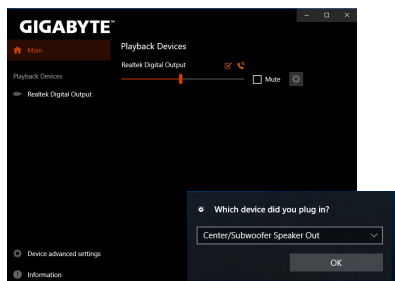

(注) 2/4/5.1/7.1チャンネルオーディオ設定:

マルチチャンネルスピーカー設定については、次を参照してください。

- 2チャンネルオーディオ:ヘッドフォンまたはラインアウト。
- 4チャンネルオーディオ:フロントスピーカーアウトとリアスピーカーアウト。
- 5.1チャンネルオーディオ:フロントスピーカーアウト、リアスピーカーアウトとセンター/サブウーファースピーカーアウト。
- 7.1チャンネルオーディオ:フロントスピーカーアウト、リアスピーカーアウト、センター/サブウーファースピーカーアウトとサイドスピーカーアウト。

ステップ 3:

Speakers スクリーンで **Speaker Configuration** タブをクリックします。**Speaker Configuration** リストで、セットアップする予定のスピーカー構成のタイプに従い **Stereo**、**Quadraphonic**、**5.1 Speaker**、または **7.1 Speaker** を選択します。スピーカーセットアップが完了しました。

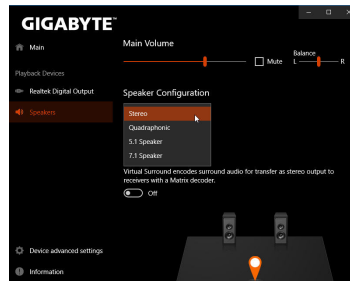

## B. サウンド効果を設定する

Speakers タブでオーディオ環境を構成することができます。

## C. Smart Headphone Ampの有効化

Smart Headphone Amp機能は、イヤホンやハイエンドヘッドホンなどの、オーディオデバイスのインピーダンスを自動的に検出し、最適なオーディオダイナミクスを提供します。この機能を有効にするには、ヘッドホンなどのオーディオデバイスをフロントパネルのライン出力ジャックに接続し、**Realtek HD Audio 2nd output** ページに移動します。**Smart Headphone Amp** 機能を有効にしてください。以下の**Headphone Power** リストでは、ヘッドホンの音量を手動で設定し、音量が高すぎたり小さすぎたりするのを防ぐことができます。

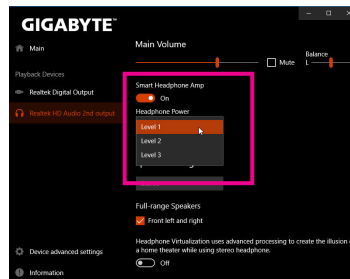

リアラインアウトジャック用のSmart Headphone Ampを有効にするには、ヘッドホンラインアウト/フロントスピーカーアウトジャックに接続してください。

Speakers (スピーカー) 画面に行くと、右の**Headphone Impedance Sensing** 項目に現在のヘッドホンインピーダンスが表示されます。

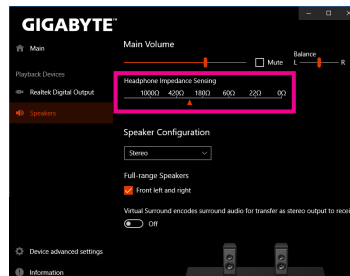

## \*ヘッドフォンの設定

ヘッドフォンをバックパネルまたはフロントパネルのラインアウトに接続する際は、既定の再生デバイスが正しく設定されているか確認します。

### ステップ 1:

通知領域でアイコンを確認し、このアイコンを右クリックします。Sounds を選択します。

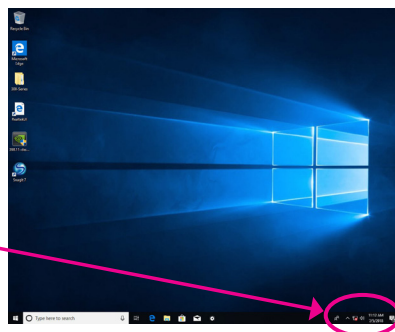

### ステップ 2:

**Playback**タブで、ヘッドフォンが既定の再生デバイスとして設定されているか確認します。バックパネルのラインアウトに接続したデバイスは、**Speakers**を右クリックし、**Set as Default Device**を選択します。フロントパネルのラインアウトに接続したデバイスは、**Realtek HD Audio 2nd output**を右クリックします。

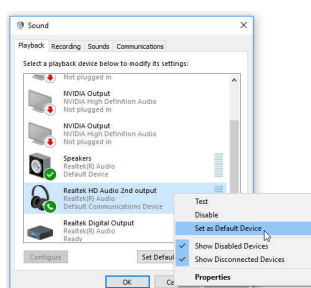

## 6-1-2 S/PDIF出力を設定する

S/PDIF出力ジャックはデコード用にオーディオ信号を外部デコーダに転送し、最高の音質を得ることができます。

### 1.S/PDIF出力ケーブルを接続する:

S/PDIF光学ケーブルを外部デコーダーに接続して、S/PDIFデジタルオーディオ信号を送信します。

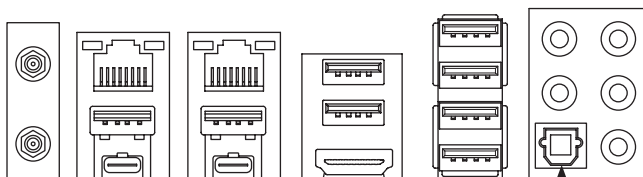

S/PDIF光学ケーブルに接続する

### 2.S/PDIF出力を設定する:

Realtek Digital Output画面で、Default Formatセクションでサンプルレートとビット深度を選択します。

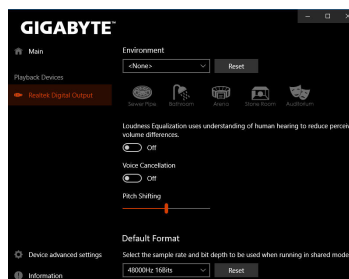

## 6-1-3 ステレオミックス

次の手順では、ステレオミックスを有効にする方法を説明します(コンピューターからサウンドを録音する場合に必要な場合があります)。

### ステップ 1:

通知領域でアイコンを確認し、このアイコンを右クリックします。Sounds を選択します。

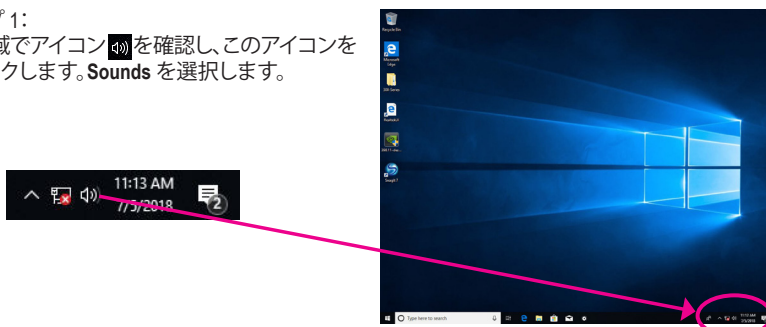

ステップ 2:

**Recording** タブ上で **Stereo Mix** を右クリックし、**Enable** を選択してください。デフォルトのデバイスとしてこれを設定します。( **Stereo Mix** が表示されていない場合は、空白部を右クリックし、**Show Disabled Devices** を選択してください。)

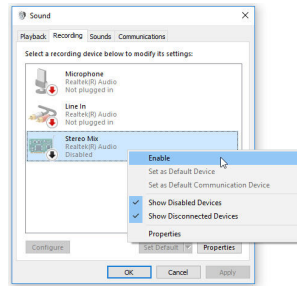

ステップ 3:

**HD Audio Manager** にアクセスして **Stereo Mix** を構成し、**Sound Recorder** を使用してサウンドを録音することができます。

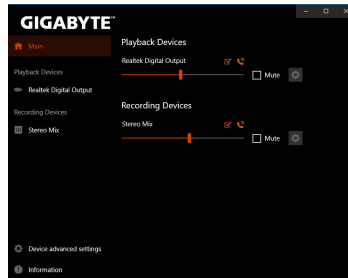

## 6-1-4 Voice Recorderの使用方法

オーディオ入力機器を構成後、**Voice Recorder** を開くにはスタートメニューから **Voice Recorder** を選択してください。

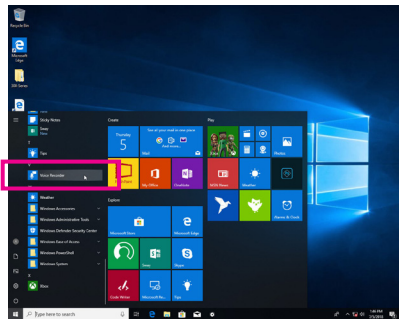

### A. サウンドを録音する

1. 録音を開始するには、**Record** アイコン  をクリックしてください。
2. 録音を停止するには、**Stop recording** アイコン  をクリックしてください。

### B. 録音したサウンドを再生する

録音は Documents > Sound Recordings に保存されます。Voice Recorder は MPEG-4 (.m4a) 形式で録音を保存します。この形式に対応したオーディオ再生プログラムで再生することが可能です。

## 6-2 トラブルシューティング

### 6-2-1 良くある質問

マザーボードに関するFAQの詳細をお読みになるには、GIGABYTEのWebサイトのSupportFAQページにアクセスしてください。

Q: なぜコンピュータのパワーを切った後でも、キーボードと光学マウスのライトが点灯しているのですか？

A: いくつかのマザーボードでは、コンピュータのパワーを切った後でも少量の電気でスタンバイ状態を保持しているので、点灯したままになっています。

Q: CMOS 値をクリアするには？

A: クリア CMOS ボタンの付いたマザーボードの場合、このボタンを押して CMOS 値をクリアします (これを実行する前に、コンピュータの電源をオフにし電源コードを抜いてください)。クリア CMOS ジャンパの付いたマザーボードの場合、第1章の CLR\_CMOS ジャンパの指示を参照し、CMOS 値をクリアします。ボードにこのジャンパ / ボタンが付いてない場合、第1章のマザーボード/バッテリーに関する説明を参照してください。バッテリーホルダからバッテリーを一時的に取り外して CMOS への電力供給を止めると、約1分後に CMOS 値がクリアされます。

Q: なぜスピーカーの音量を最大にしても弱い音しか聞こえてこないのでしょうか？

A: スピーカーにアンプが内蔵されていることを確認してください。内蔵されていない場合、電源 / アンプでスピーカーを試してください。

## 6-3-2 トラブルシューティング手順

システム起動時に問題が発生した場合、以下のトラブルシューティング手順に従って問題を解決してください。

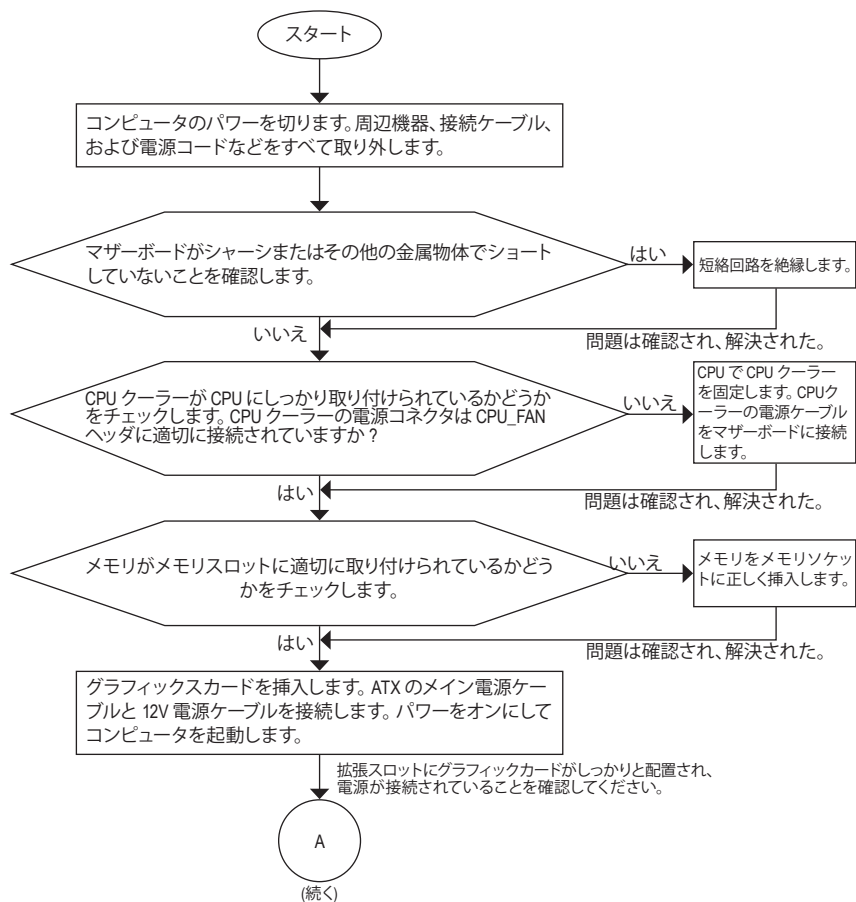

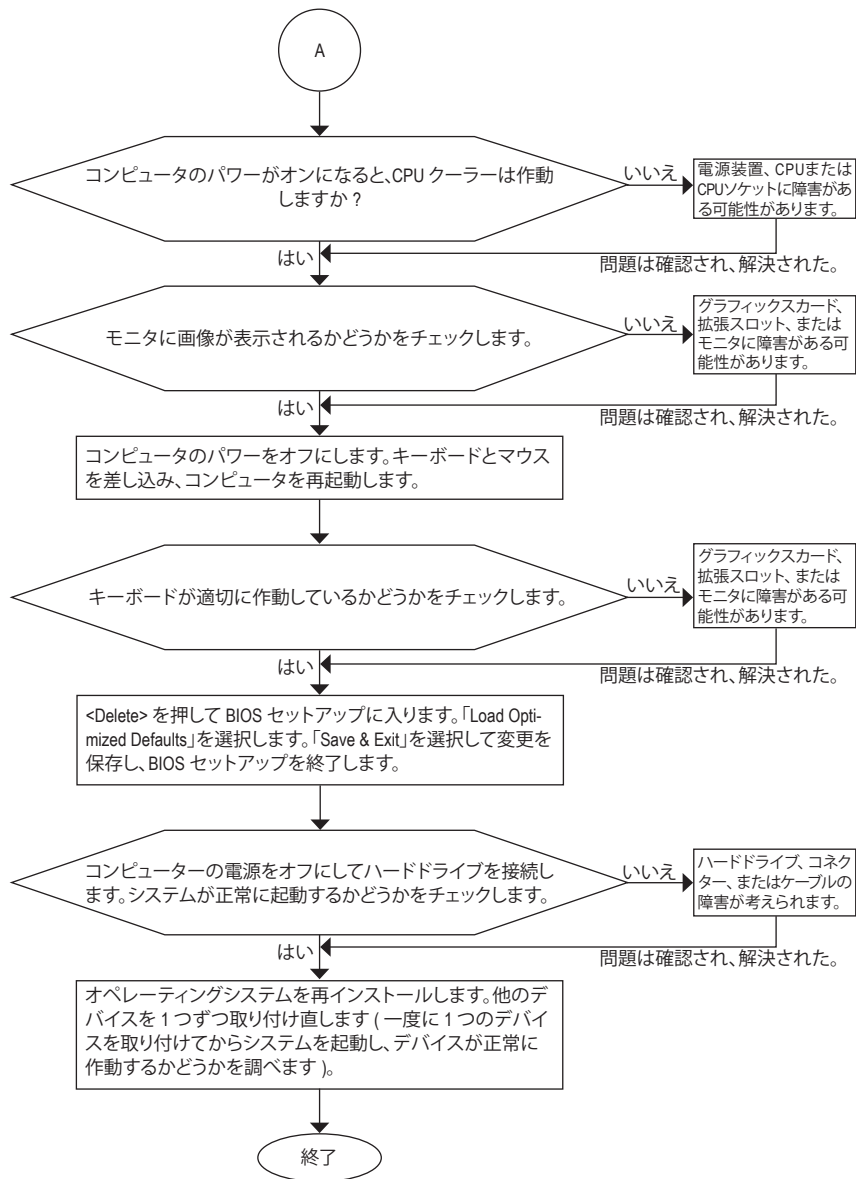

上の手順でも問題が解決しない場合、ご購入店または販売店に相談してください。または、**Support! Technical Support** ページに移動し、質問を送信してください。当社の顧客サービス担当者が、できるだけ速やかにご返答いたします。



## 6-4 LED のデバッグコードについて

### 通常起動

コード	説明
10	PEI コアが開始されます。
11	プレメモリ CPU の初期化が開始されます。
12~14	予約済みです。
15	プレメモリノースブリッジの初期化が開始されます。
16~18	予約済みです。
19	プレメモリサウスブリッジの初期化が開始されます。
1A~2A	予約済みです。
2B~2F	メモリーの初期化。
31	メモリがインストールされています。
32~36	CPU PEI の初期化。
37~3A	IOH PEI の初期化。
3B~3E	PCH PEI の初期化。
3F~4F	予約済みです。
60	DXE コアが開始されます。
61	NVRAM の初期化。
62	PCH ランタイムサービスのインストール。
63~67	CPU DXE の初期化が開始されます。
68	PCI ホストブリッジの初期化が開始されます。
69	IOH DXE の初期化。
6A	IOH SMM の初期化。
6B~6F	予約済みです。
70	PCH DXE の初期化。
71	PCH SMM の初期化。
72	PCH devices の初期化。
73~77	PCH DXE の初期化 (PCH モジュール固有)。
78	ACPI Core の初期化。
79	CSM の初期化が開始されます。
7A~7F	AMI で使用するために予約済みです。
80~8F	OEM を使用する (OEM DXE の初期化コード) のために予約済みです。
90	DXE から BDS (ブートデバイス選択) へ位相を移行します。
91	ドライバを接続するためにイベントを発行します。

コード	説明
92	PCI バスの初期化が開始されます。
93	PCI バスのホットプラグの初期化。
94	要求されたリソース数を検出するための PCI バスの列挙値。
95	PCI デバイスの要求されたリソースを確認します。
96	PCI デバイスのリソースを割り当てます。
97	コンソール出力デバイス (例 モニターが点灯) が接続されました。
98	コンソール入力デバイス (例 PS2/USB キーボード/マウスがアクティブ化される) が接続されました。
99	スーパー I/O の初期化。
9A	USB の初期化が開始されます。
9B	USB の初期化プロセス中にリセットを発行します。
9C	現在接続中のすべての USB デバイスを検出してインストールします。
9D	現在接続中のすべての USB デバイスをアクティブ化します。
9E-9F	予約済みです。
A0	IDE の初期化が開始されます。
A1	IDE の初期化プロセス中にリセットを発行します。
A2	現在接続中のすべての IDE デバイスを検出してインストールします。
A3	現在接続中のすべての IDE デバイスをアクティブ化します。
A4	SCSI の初期化が開始されます。
A5	SCSI の初期化プロセス中にリセットを発行します。
A6	現在接続中のすべての SCSI デバイスを検出してインストールします。
A7	現在接続中のすべての SCSI デバイスをアクティブ化します。
A8	必要に応じてパスワードを確認します。
A9	BIOS セットアップが開始されます。
AA	予約済みです。
AB	BIOS セットアップ中にユーザーコマンドを待ちます。
AC	予約済みです。
AD	OS ブート用のイベントを起動するレディーを発行します。
AE	レガシー OS を起動します。
AF	ブートサービスを終了します。
B0	ランタイム AP インストールが開始されます。
B1	ランタイム AP インストールが終了します。
B2	レガシーオプション ROM の初期化。
B3	必要に応じて、システムをリセットします。

コード	説明
B4	USB デバイスのホットプラグインです。
B5	PCI デバイスのホットプラグです。
B6	NVRAM のクリーンアップを行います。
B7	NVRAM を再設定します。
B8-BF	予約済みです。
C0-CF	予約済みです。

### S3 レジューム

コード	説明
E0	S3 レジュームが開始されます (DXE IPL から呼び出される)。
E1	S3 レジューム用の起動スクリプトデータを入力します。
E2	S3 レジュームのため VGA を初期化します。
E3	OS は、S3 ウェイクベクターを呼び出します。

### Recovery

コード	説明
F0	無効なファームウェアボリュームが検出された場合、リカバリーモードが実行されます。
F1	リカバリーモードは、ユーザーの判断によって実行されます。
F2	リカバリーが開始されます。
F3	リカバリー用のファームウェアイメージが検出されました。
F4	リカバリー用のファームウェアイメージがロードされました。
F5-F7	将来の AMI プログレスコード用に予約済みです。

### エラー

コード	説明
50-55	メモリーの初期化エラーが発生しました。
56	無効な CPU タイプまたは速度です。
57	CPU が一致しません。
58	CPU のセルフテストが失敗したか、CPU のキャッシュエラーの可能性が あります。
59	CPU マイクロコードが見つからないか、マイクロコードの更新に失敗しま した。
5A	内部 CPU エラーです。
5B	PPI のリセットに失敗しました。
5C-5F	予約済みです。
D0	CPU 初期化エラーです。
D1	IOH 初期化エラーです。

コード	説明
D2	PCH 初期化エラーです。
D3	アーキテクチャプロトコルの一部が利用できません。
D4	PCI リソースのアロケーションエラーが発生しました。
D5	レガシーオプション ROM の初期化用のスペースがありません。
D6	コンソール出力デバイスが見つかりません。
D7	コンソール入力デバイスが見つかりません。
D8	無効なパスワードです。
D9-DA	ブートオプションをロードできません。
DB	フラッシュの更新に失敗しました。
DC	プロトコルのリセットに失敗しました。
DE-DF	予約済みです。
E8	S3 レジュームに失敗しました。
E9	S3 レジューム PPI が見つかりません。
EA	S3 レジュームの起動スクリプトが無効です。
EB	S3 OS ウェイクコールが失敗しました。
EC-EF	予約済みです。
F8	リカバリー PPI は無効です。
<F9>	リカバリーカプセルが見つかりません。
FA	無効なリカバリーカプセルです。
FB-FF	予約済みです。

## 規制声明

### 規制に関する注意

この文書は、当社の書面による許可なしにコピーできません、また内容を第三者への開示や不正な目的で使用することはできず、違反した場合は起訴されることになります。当社はここに記載されている情報は印刷時にすべての点で正確であるとしています。しかしこのテキスト内の誤りまたは脱落に対してGIGABYTEは一切の責任を負いません。また本文書の情報は予告なく変更することがありますが、GIGABYTE社による変更の確約ではありません。

### 環境を守ることに對する当社の約束

高効率パフォーマンスだけでなく、すべてのGIGABYTEマザーボードはRoHS(電気電子機器に関する特定有害物質の制限)とWEEE(廃電気電子機器)環境指令、およびほとんどの主な世界的安全要件を満たしています。環境中に有害物質が解放されることを防ぎ、私たちの天然資源を最大限に活用するために、GIGABYTEではあなたの「耐用年数を経た」製品のほとんどの素材を責任を持ってリサイクルまたは再使用するための情報を次のように提供します。

### RoHS(危険物質の制限)指令声明

GIGABYTE製品は有害物質(Cd、Pb、Hg、Cr+6、PBDE、PBB)を追加する意図はなく、そのような物質を避けています。部分とコンポーネントRoHS要件を満たすように慎重に選択されています。さらに、GIGABYTEは国際的に禁止された有毒化学薬品を使用しない製品を開発するための努力を続けています。

### WEEE(廃電気電子機器)指令声明

GIGABYTEは2012/19/EU WEEE(廃電気電子機器)の指令から解釈されるように国の法律を満たしています。WEEE指令は電気電子デバイスとそのコンポーネントの取り扱い、回収、リサイクル、廃棄を指定します。指令に基づき、中古機器はマークされ、分別回収され、適切に廃棄される必要があります。

### WEEE記号声明



以下に示した記号が製品にあるいは梱包に記載されている場合、この製品を他の廃棄物と一緒に廃棄してはいけません。代わりに、デバイスを処理、回収、リサイクル、廃棄手続きを行うために廃棄物回収センターに持ち込む必要があります。廃棄時に  
■ 廃機器を分別回収またはリサイクルすることにより、天然資源が保全され、人間の健康と環境を保護するやり方でリサイクルされることが保証されます。リサイクルのために廃機器を持ち込むことのできる場所の詳細については、最寄りの地方自治体事務所、家庭ごみ廃棄サービス、また製品の購入店に環境に優しい安全なリサイクルの詳細をお尋ねください。

- 電気電子機器の耐用年数が過ぎたら、最寄りのまたは地域の回収管理事務所に「戻し」リサイクルしてください。
- 耐用年数を過ぎた製品のリサイクルや再利用についてさらに詳しいことをお知りになりたい場合、製品のユーザーマニュアルに記載の連絡先にお問い合わせください。できる限りお客様のお力になれるように努めさせていただきます。

最後に、本製品の省エネ機能を理解して使用し、また他の環境に優しい習慣を身につけて、本製品購入したときの梱包の内装と外装(運送用コンテナを含む)をリサイクルし、使用済みバッテリーを適切に廃棄またはリサイクルすることをお勧めします。お客様のご支援により、当社は電気電子機器を製造するために必要な天然資源の量を減らし、「耐用年数の過ぎた」製品の廃棄のための埋め立てごみ処理地の使用を最小限に抑え、潜在的な有害物質を環境に解放せず適切に廃棄することで、生活の質の向上に貢献いたします。

### **FCC Notice (U.S.A. Only)**

Operation is subject to the following two conditions: (1) this device may not cause harmful interference, and (2) this device must accept any interference received, including interference that may cause undesired operation. **WARNING:** This equipment has been tested and found to comply with the limits for a Class B digital device, pursuant to Part 15 of the FCC Rules. These limits are designed to provide reasonable protection against harmful interference in a residential installation.

This equipment generates and radiates radio frequency energy and, if not installed and used in accordance with the instructions, may cause harmful interference to radio communications.

However, there is no guarantee that interference will not occur in a particular installation. If this equipment does cause harmful interference to radio or television reception, which can be determined by turning the equipment off and on, the user is encouraged to try to correct the interference by one or more of the following measures:

- Reorient or relocate the receiving antenna.
- Increase the separation between the equipment and receiver.
- Connect the equipment into an outlet on a circuit different from that to which the receiver is connected.
- Consult a dealer or experienced TV/radio technician for help.

The user may find the following booklet prepared by the Federal Communications Commission helpful: The Interference Handbook.

This booklet is available from the U.S. Government Printing Office, Washington, D.C.20402. Stock No.004-000-00345-4

### **Notice for 5GHz**

Operations in the 5.15-5.25GHz band are restricted to indoor usage only. (For 5GHz only)

### **RF exposure statement**

The product comply with the FCC portable RF exposure limit set forth for an uncontrolled environment and are safe for intended operation as described in this manual. The further RF exposure reduction can be achieved if the product can be kept as far as possible from the user body or set the device to lower output power if such function is available.

### **CAUTION:**

The manufacturer is not responsible for any interference caused by unauthorized modifications and/or use of unauthorized antennas.

Such changes and/or modifications not expressly approved by the party responsible for compliance of this device could void the user's authority to operate the equipment.

### **Canada-Industry Canada (IC):**

This device complies with Canadian RSS-210.

This device complies with Industry Canada license-exempt RSS standard(s). Operation is subject to the following two conditions:

- (1) this device may not cause interference, and
- (2) this device must accept any interference, including interference that may cause undesired operation of the device.

Ce dispositif est conforme à la norme CNR-210 d'Industrie Canada applicable aux appareils radio exempts de licence. Son fonctionnement est sujet aux deux conditions suivantes:

- (1) le dispositif ne doit pas produire de brouillage préjudiciable, et
- (2) ce dispositif doit accepter tout brouillage reçu, y compris un brouillage susceptible de provoquer un fonctionnement indésirable.

### **Notice for 5GHz:**

Caution :

- (i) the device for operation in the band 5150-5250 MHz is only for indoor use to reduce the potential for harmful interference to co-channel mobile satellite systems;
- (ii) the maximum antenna gain permitted for devices in the bands 5250-5350 MHz and 5470-5725 MHz shall comply with the e.i.r.p. limit; and
- (iii) the maximum antenna gain permitted for devices in the band 5725-5825 MHz shall comply with the e.i.r.p. limits specified for point-to-point and non point-to-point operation as appropriate.
- (iv) Users should also be advised that high-power radars are allocated as primary users (i.e. priority users) of the bands 5250-5350 MHz and 5650-5850 MHz and that these radars could cause interference and/or damage to LE-LAN devices.

### **Avertissement:**

Le guide d'utilisation des dispositifs pour réseaux locaux doit inclure des instructions précises sur les restrictions susmentionnées, notamment :

- (i) les dispositifs fonctionnant dans la bande 5 150-5 250 MHz sont réservés uniquement pour une utilisation à l'intérieur afin de réduire les risques de brouillage préjudiciable aux systèmes de satellites mobiles utilisant les mêmes canaux;
- (ii) le gain maximal d'antenne permis pour les dispositifs utilisant les bandes 5 250-5 350 MHz et 5 470-5 725 MHz doit se conformer à la limite de p.i.r.e.;
- (iii) le gain maximal d'antenne permis (pour les dispositifs utilisant la bande 5 725-5 825 MHz) doit se conformer à la limite de p.i.r.e. spécifiée pour l'exploitation point à point et non point à point, selon le cas.
- (iv) De plus, les utilisateurs devraient aussi être avisés que les utilisateurs de radars de haute puissance sont désignés utilisateurs principaux (c.-à-d., qu'ils ont la priorité) pour les bandes 5 250-5 350 MHz et 5 650-5 850 MHz et que ces radars pourraient causer du brouillage et/ou des dommages aux dispositifs LAN-EL.

### **Radiation Exposure Statement:**

The product comply with the Canada portable RF exposure limit set forth for an uncontrolled environment and are safe for intended operation as described in this manual. The further RF exposure reduction can be achieved if the product can be kept as far as possible from the user body or set the device to lower output power if such function is available.

### **European Community Radio Equipment Directive (RED) Compliance Statement:**

This equipment complies with all the requirements and other relevant provisions of Radio Equipment Directive 2014/53/EU.

This equipment is suitable for home and office use in all the European Community Member States and EFTA Member States.

The low band 5.15 -5.35 GHz is for indoor use only.

#### **Restrictions d'utilisation en France:**

Pour la France métropolitaine

2.400 - 2.4835 GHz (Canaux 1 à 13) autorisé en usage intérieur

2.400 - 2.454 GHz (canaux 1 à 7) autorisé en usage extérieur

Pour la Guyane et la Réunion

2.400 - 2.4835 GHz (Canaux 1 à 13) autorisé en usage intérieur

2.420 - 2.4835 GHz (canaux 5 à 13) autorisé en usage extérieur

#### **Notice for Italy:**

The use of these equipments is regulated by:

1. D.L.gs 1.8.2003, n. 259, article 104 (activity subject to general authorization) for outdoor use and article 105 (free use) for indoor use, in both cases for private use.
2. D.M. 28.5.03, for supply to public of RLAN access to networks and telecom services. L'uso degli apparati è regolamentato da:
  1. D.L.gs 1.8.2003, n. 259, articoli 104 (attività soggette ad autorizzazione generale) se utilizzati al di fuori del proprio fondo e 105 (libero uso) se utilizzati entro il proprio fondo, in entrambi i casi per uso private.
  2. D.M. 28.5.03, per la fornitura al pubblico dell'accesso R-LAN alle reti e ai servizi di telecomunicazioni.

### **Taiwan NCC Wireless Statements / 無線設備警告聲明:**

低功率電波輻射性電機管理辦法

第十二條: 經型式認證合格之低功率射頻電機, 非經許可, 公司、商號或使用者均不得擅自變更頻率、加大功率或變更原設計之特性及功能。

第十四條: 低功率射頻電機之使用不得影響飛航安全及干擾合法通信; 經發現有干擾現象時, 應立即停用, 並改善至無干擾時方得繼續使用。前項合法通信, 指依電信法規定作業之無線電通信。低功率射頻電機須忍受合法通信或工業、科學及醫療用電波輻射性電機設備之干擾。

在5.25-5.35GHz頻帶內操作之無線資訊傳輸設備, 限於室內使用。

### **Korea KCC NCC Wireless Statement:**

5.25 GHz - 5.35 GHz 대역을 사용하는 무선 장치는 실내에서만 사용하도록 제한됩니다.

### **Japan Wireless Statement:**

5.15GHz帯 ~ 5.35GHz帯: 屋内のみの使用。





## 連絡先

---

• **GIGA-BYTE TECHNOLOGY CO., LTD.**

アドレス :No.6, Baoqiang Rd., Xindian Dist.,

New Taipei City 231, Taiwan

TEL:+886-2-8912-4000

FAX:+886-2-8912-4005

技術および非技術サポート(販売/マーケティング):

<https://esupport.gigabyte.com>

WEB アドレス ( 英語 ): <https://www.gigabyte.com>

WEB アドレス ( 中国語 ): <https://www.gigabyte.com/tw>

---

• **G.B.T. INC. - U.S.A.**

TEL: +1-626-854-9338

FAX: +1-626-854-9326

技術サポート : <https://esupport.gigabyte.com>

保証情報 : <http://rma.gigabyte.us>

Web アドレス : <https://www.gigabyte.com/us>

---

• **G.B.T. INC (USA) - メキシコ**

Tel: +1-626-854-9338 x 215 (Soporte de habla hispano)

FAX: +1-626-854-9326

Correo: [soporte@gigabyte-usa.com](mailto:soporte@gigabyte-usa.com)

技術サポート : <http://rma.gigabyte.us>

Web アドレス : <https://www.gigabyte.com/latam>

---

• **Giga-Byte SINGAPORE PTE.LTD.- シンガポール**

WEB アドレス : <https://www.gigabyte.com/sg>

---

• **タイ**

WEB アドレス : <https://www.gigabyte.com/th>

---

• **ベトナム**

WEB アドレス : <https://www.gigabyte.com/vn>

---

---

• **NINGBO G.B.T. TECH.TRADING CO., LTD.- 中国**

WEB アドレス : <https://www.gigabyte.cn>

**上海**

TEL: +86-21-63400912

FAX: +86-21-63400682

**北京**

TEL: +86-10-62102838

FAX: +86-10-62102848

**武漢**

TEL: +86-27-87685981

FAX: +86-27-87579461

**広州**

TEL: +86-20-87540700

FAX: +86-20-87544306

**成都**

TEL: +86-28-85483135

FAX: +86-28-85256822

**西安**

TEL: +86-29-85531943

FAX: +86-29-85510930

**瀋陽**

TEL: +86-24-83992342

FAX: +86-24-83992102

---

• **GIGABYTE TECHNOLOGY (INDIA) LIMITED - インド**

WEB アドレス : <https://www.gigabyte.com/in>

---

• **サウジアラビア**

WEB アドレス : <https://www.gigabyte.com/sa>

---

• **Gigabyte Technology Pty. Ltd. - オーストラリア**

WEB アドレス : <https://www.gigabyte.com/au>

---

---

- **G.B.T. TECHNOLOGY TRADING GMBH - ドイツ**

WEB アドレス : <https://www.gigabyte.com/de>

---

- **G.B.T. TECH.CO., LTD.- U.K.**

WEB アドレス : <https://www.gigabyte.com/uk>

---

- **Giga-Byte Technology B.V. - オランダ**

WEB アドレス : <https://www.gigabyte.com/nl>

---

- **GIGABYTE TECHNOLOGY FRANCE - フランス**

WEB アドレス : <https://www.gigabyte.com/fr>

---

- **スウェーデン**

WEB アドレス : <https://www.gigabyte.com/se>

---

- **イタリア**

WEB アドレス : <http://it.gigabyte.com/>

---

- **スペイン**

WEB アドレス : <http://es.gigabyte.com/>

---

- **ギリシャ**

WEB アドレス : <http://www.gigabyte.com.gr>

---

- **チェコ共和国**

WEB アドレス : <http://www.gigabyte.cz>

---

---

- **ハンガリー**

WEB アドレス : <http://hu.gigabyte.com/>

---

- **トルコ**

WEB アドレス : <http://www.gigabyte.com.tr/>

---

- **ロシア**

WEB アドレス : <http://www.gigabyte.ru/>

---

- **ポーランド**

WEB アドレス : <http://www.gigabyte.pl/>

---

- **ウクライナ**

WEB アドレス : <http://www.gigabyte.ua/>

---

- **ルーマニア**

WEB アドレス : <https://www.gigabyte.com/ro>

---

- **セルビア**

WEB アドレス : <http://www.gigabyte.rs/>

---

- **カザフスタン**

WEB アドレス : <http://www.gigabyte.kz/>

---

- **GIGABYTE eSupport**

技術的または技術的でない(販売/マーケティング) 質問を送信するには:  
<https://esupport.gigabyte.com>

