





# Safety and Regulatory Information

安全性與法規資訊 / 安全和管理信息 / 安全と規制に関する情報 / 가능한 한 배터리를 재활용하십시오.

 Risk of explosion if the battery is replaced with an incorrect type. Batteries should be recycled where possible. Disposal of used Batteries must be in accordance with local environmental regulations.

 Es besteht Explosionsgefahr, wenn die Batterie durch einen falschen Typ ersetzt wird. Batterien müssen recycelt werden, sofern möglich. Gebrauchte Batterien müssen gemäß den örtlichen Umweltschutzvorschriften entsorgt werden.

 Risque d'explosion si la batterie n'est pas du bon type. Les piles doivent être recyclées quand cela est possible. Le rejet des batteries usagées doit être effectué en fonction des réglementations locales.

 Характеристики батареи отличные от оригинальных могут привести к разрушению корпуса элемента (микровзрыву). Исползованные батареи должны быть утилизированы в соответствии с рекомендациями местных регулирующих органов.

 Istnieje ryzyko wybuchu, w razie zastosowania nieodpowiedniego typu baterii. Zużyte baterie mogą być odpadami niebezpiecznymi. Zużyte baterie powinny być zatem segregowane i utylizowane w miejscach do tego przeznaczonych.

 Yanlış şekilde pil takıldığında patlama tehlikesi bulunmaktadır. Piller mümkün olduğunda geri dönüştürülmelidir. Kullanılmış piller yerel çevresel düzenlemelere uygun olarak atık işleme tesislerine gidecek şekilde atılmalıdır.

 若以不正確類型的電池進行更換，可能會有爆炸的危險。應儘可能回收電，應依照當地環保法規棄置使用過的電池。

 更换电池时，若使用的类型不正确，可能存在爆炸危险。废旧电池必须依照当地环境法规进行废弃处置。

間違ったバッテリーへの交換は、破裂など事故の原因になります。可能であればバッテリーはなるべくリサイクルしてください。使用済みバッテリーは地域の環境規制に従い処理してください。

 배터리를 잘못된 타입으로 교체하면 폭발 위험이 있습니다. 가능한 한 배터리를 재활용하십시오. 수명이 다한 배터리는 현지의 환경 규정에 따라 폐기해야 합니다.

 根据中华人民共和国国家标准GB 28380-2012(微型计算机能效限定值及能效等级)规范要求，此机型仅适用于产品类型：B类，系统总内存配置容量必须大于2GB(含2GB)。

## Support

支援 / 支持 / サポート / 지원

- For a list of tested memory, 2.5" HDD, wireless adapters and OS supported, go to: <http://www.gigabyte.com>
- To download the latest drivers and BIOS updates, go to: <http://www.gigabyte.com>
- For product support, go to: <http://www.gigabyte.com>

• Eine Liste mit geprüfem Arbeitsspeicher, 2.5" HDD, drahtlosen Adaptern und unterstützten Betriebssystemen finden Sie unter: <http://www.gigabyte.com>

- Für den Download aktuellster Treiber und BIOS-Updates gehen Sie zu: <http://www.gigabyte.com>
- Unterstützung zu Produkten finden Sie unter: <http://www.gigabyte.com>

• Pour une liste de types de mémoire, disques 2.5" HDD, adaptateurs sans fil et systèmes d'exploitation testés, veuillez vous rendre sur : <http://www.gigabyte.com>

- A télécharger la dernière version du mis à jour le bios et les pilotes, voici: <http://www.gigabyte.com>
- Pour l'assistance produit, veuillez vous rendre sur : <http://www.gigabyte.com>

• Подробная информация о протестированных модулях ОЗУ, 2.5" HDD и модулях беспроводной связи под управлением совместимой ОС размещена по адресу: <http://www.gigabyte.com>

- Для загрузки актуальных драйверов и обновлений версий BIOS воспользуйтесь ссылкой: <http://www.gigabyte.com>
- Информация о технической поддержке продукта размещена по адресу: <http://www.gigabyte.com>

• Listę kompatybilnych komponentów (pamięć, 2.5" HDD, karty rozszerzeń) oraz systemów operacyjnych można znaleźć pod adresem internetowym: <http://gigabyte.com>

- Najnowsze wersje sterowników oraz BIOSu można pobrać ze strony: <http://www.gigabyte.com>
- Aby uzyskać wsparcie dotyczące produktów proszę wejść na stronę internetową: <http://www.gigabyte.com>

• Test edilen hafıza listesi için, 2.5" HDD, kablosuz adaptörler ve desteklenen OS için, ilgili adrese gidiniz: <http://www.gigabyte.com>

- En son sürücüleri ve BIOS güncellemelerini indirmek için, ilgili adrese gidiniz: <http://www.gigabyte.com>
- Ürün desteği için, ilgili adrese gidiniz: <http://www.gigabyte.com>

• 如需已測試記憶體、2.5" SATA HDD、無線介面卡和支援的作業系統清單，請前往<http://www.gigabyte.com>

- 若要下載最新驅動程式和BIOS更新，請前往：<http://www.gigabyte.com>
- 如需產品支援資訊，請前往：<http://www.gigabyte.com>

• 如需已測試內存、2.5" SATA HDD、無線適配卡和支援的作業系統列表，請前往：<http://www.gigabyte.com>

- 若要下載最新驅動程序和BIOS更新，請前往：<http://www.gigabyte.com>
- 如需產品支持信息，請前往：<http://www.gigabyte.com>

• サポートされたテスト済みのメモリ、2.5"SATA HDD、ワイヤレスアダプター、OSのリストについては、次のサイトで確認できます: <http://www.gigabyte.com>

- 最新のドライバと BIOS アップデートをダウンロードするには、<http://www.gigabyte.com> にアクセスしてください。
- 製品サポートについては、<http://www.gigabyte.com> にアクセスしてください。

• 테스트한 메모리, 무선어댑터 지원 관련 목록은 <http://www.gigabyte.com> 을 참조 하십시오

- 최신 드라이버 및 BIOS의 업데이트는 홈페이지 <http://www.gigabyte.com> 에서 다운로드 하십시오.
- 제품 지원에 대한 상세한 내용은 홈페이지 <http://www.gigabyte.com> 를 참조 하십시오.

 Failure to use the included Model GB-BXBT Power Adapter may violate regulatory compliance and may expose the user to safety hazards.

 Die Nichtbenutzung des mitgelieferten Netzteils Modell GB-BXBT könnte eine Einhaltung gesetzlicher Vorschriften nicht mehr gewährleisten und für den Benutzer zu einem Sicherheitsrisiko werden.

 Un manquement à l'utilisation de l'adaptateur d'alimentation du GB-BXBT peut être en infraction avec des réglementations et vous exposer à des dangers.

 Применение стороннего блока питания отличного от устройства из комплекта поставки модели GB-BXBT может повлечь за собой нарушение нормативных требований и правил техники безопасности.

 Użycie innego zasilacza niż dostosowany do modelu GB-BXBT może spowodować uszkodzenie sprzętu a także być niebezpieczne dla zdrowia.

 Güvenlik Uyarısı: GB-BXBT Güç Adaptörünün kullanılmaması kullanıcıya ve cihaza zarar verebilir.

 若未使用隨附的GB-BXBT型號電源變壓器，可能會違反規範合規性，並讓使用者暴露在危險中。

 若不使用随货附贈的GB-BXBT型号电源适配器，可能不符合规格，并给用户的人身安全带来危险。

 GB-BXBTに付属の電源アダプターと電源ケーブルは専用品となります。他の機器で使用しないで下さい、安全上の問題や各種規制違反になる場合がございます。

 제공된GB-BXBT전원 어댑터를 사용하지 않은 것은 관련 규정을 어긴 것이며 이로인해 안전상의 위험에 노출될 수 있습니다.

 此产品符合中国能效标识规范—微型计算机效能等级：1级，属于B类产品类型。典型能耗值:131kWh

# GIGABYTE™



## BRIX Ultra Compact PC Kit

型號：GB-BXBT系列超微型電腦 / 型号：GB-BXBT系列超微型台式机

ウルトラ・コンパクトPCキット / GB-BXBT초미니 컴팩트 PC 키트

## Quick Start Guide

快速使用指南 / 快速入门指南 / 퀵스타트 가이드 / 빠른 시작 설명서

## Getting familiar with your unit

認識您的裝置 (※ 系統操作溫度 0°C~35°C) / 熟悉您的设备 / BRIX의組み立て/取り付け / 장치 숙지하기

**【Front】**

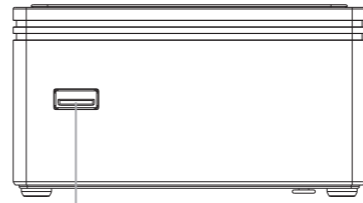

USB 3.0

**【Rear】**

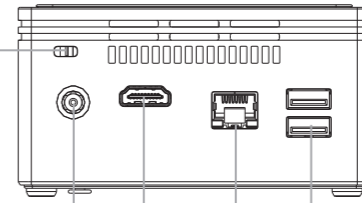

Kensington DC-In lock slot   HDMI   RJ-45   USB 2.0

**【Right】**

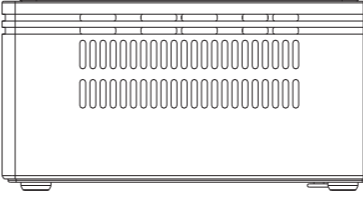

**【Left】**

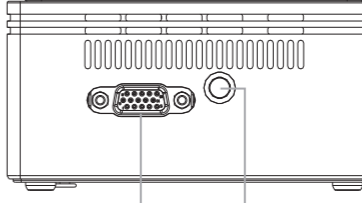

VGA   Headphone/D-Sub   Microphone

**1**

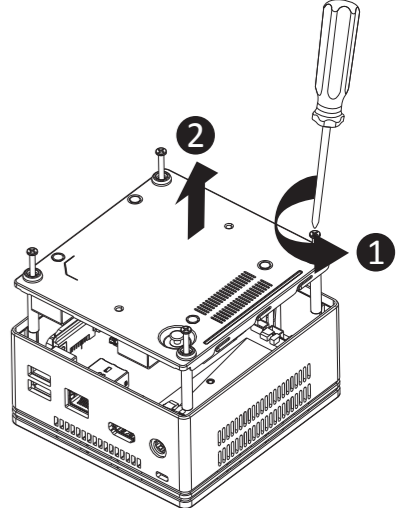

**2**

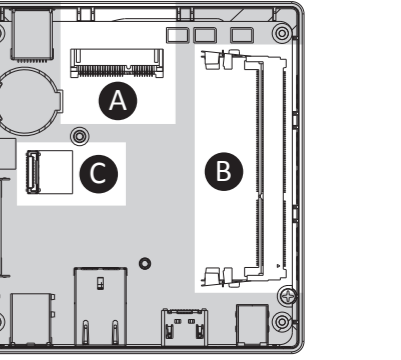

**A**

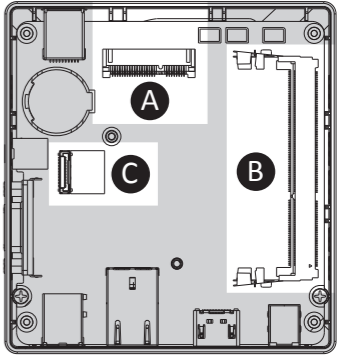

**B**

**C**

For Windows 7 OS only:  
Intel Trusted Execution Engine Interface (Intel TXEI) Driver uses KMDF (WDF) 1.11, which is built-in on Windows 8 and Windows 8.1. However, Windows 7 doesn't have it. Please install Kernel-Mode Driver Framework (KMDF) version 1.1. Otherwise, yellow bang appears on Intel TXEI device upon installation. Please follow instructions in KB2685811 link : <http://support.microsoft.com/kb/2685811/en-us>. Or install hot fix from Driver CD.

## A. Wireless Module: How to Safely Remove the Module

移除隨機搭配的無線模組 / 移除随机搭配的无线模块 / 와이เลส모듈: 安全にモジュールを取り外す方法 / 무선 모듈: 모듈을 안전하게 제거하는 방법

**1**

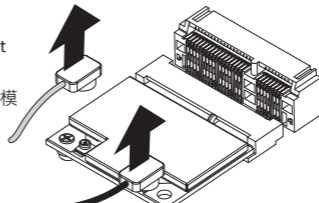

Disconnect the two antenna by manually lifting off the clips that hold them in place.  
向上移除連接於無線模組兩側頂端的天線。

**2**

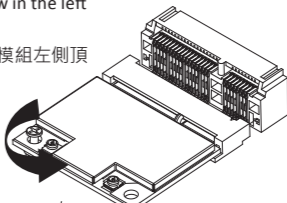

Remove the screw in the left corner.  
鬆開固定於無線模組左側頂端的螺絲。

**3**

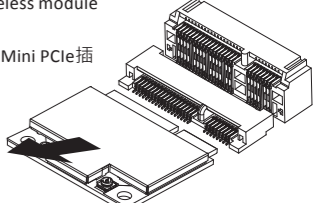

Carefully pull the wireless module from the slot.  
小心的把無線模組從Mini PCIe插槽拔除。

### GIGA-BYTE TECHNOLOGY CO., LTD.

No.6, Bao Chiang Road, Hsin-Tien Dist., New Taipei City 231, Taiwan <http://www.gigabyte.com>

©2013 GIGABYTE Technology Co., Ltd. All rights reserved. The marks mentioned herein are trademarks or registered trademarks of GIGABYTE Technology Co., Ltd. or its affiliates. All other product names mentioned herein are trademarks or registered trademarks or their respective owners. The terms HDMI and HDMI High-Definition Multimedia Interface, and the HDMI Logo are trademarks or registered trademarks of HDMI Licensing LLC in the United States and other countries.



## B. Memory Installation DDR3 Low Voltage (1.35v)

安裝記憶體 / 安裝內存 / 메모리인스톨레이션DDR3低電壓(1.35v) / 메모리 설치 DDR3 Low Voltage (1.35v)

- 1** Carefully insert SO-DIMM memory modules.  
小心並由下至上安裝SO-DIMM 記憶體於記憶體插槽。
- 2** Push down until the modules click into place.  
當記憶體固定於插槽後，再輕輕下壓至定點。

Note: The GIGABYTE BRIX requires DDR3L SO-DIMM system memory. This is low voltage DDR3 memory that offers great performance at a lower 1.35v.  
注意：GIGABYTE BRIX僅適用於DDR3L低電壓SO-DIMM記憶體(1.35v)。低電壓記憶體提供等一般記憶體的頻寬與速度，確能讓整體系統更加的節能省電。

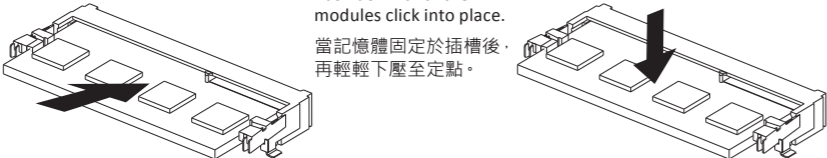

## C. SATA 3Gbps HDD: How to install (optional) 2.5" HDD

安裝額外的2.5 硬碟 / 安裝額外的2.5"硬盤 / SATA 6Gbps HDD: 2.5HD (オプション) をインストールする方法 / SATA 6Gbps HDD: 2.5" HDD를 설치하는 방법(선택)

- 1** Unscrew and remove the bottom panel, disconnecting the SATA cable.  
移除BRIX底蓋並取下主機板上的SATA線。
- 2** Flip the bottom panel and unscrew the four screws holding the HDD cage in place.  
翻轉底蓋並鬆開固定硬碟插槽的4顆螺絲。
- 3** Install the HDD in the cage using the screws provided and connect the SATA cable to the HDD.  
將硬碟插入硬碟插槽並使用包裝隨附的4顆螺絲固定硬碟，將SATA線另一端連接於硬碟連接埠。
- 4** Screw the HDD cage in place in the bottom panel.  
將安裝好硬碟的硬碟插槽固定回BRIX底蓋。
- 5** Connect the SATA cable to the motherboard and reinstall the bottom panel.  
安裝主機板端的SATA線，裝回BRIX底蓋。

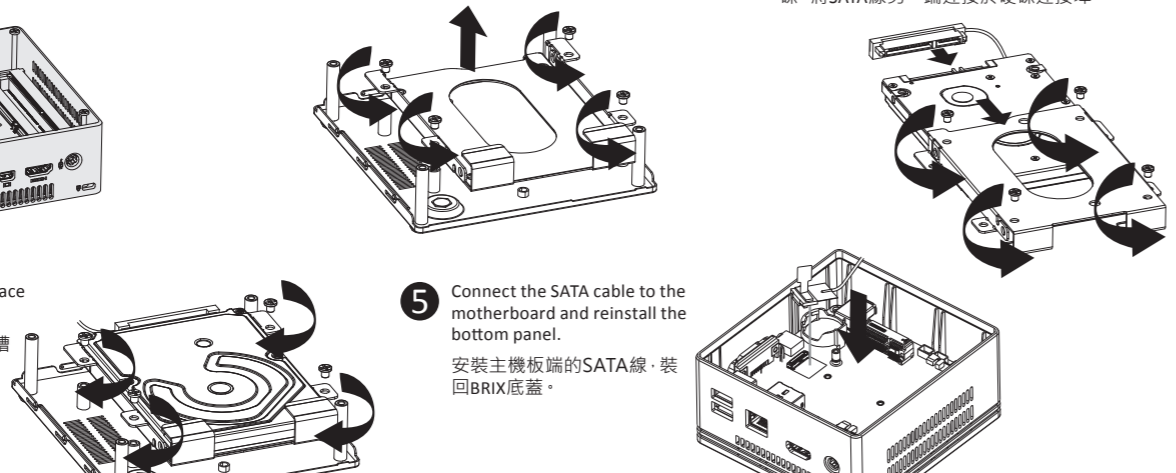

## VESA Bracket

VESA 支架 (預設配置) / VESA 支架 (默认设置) / VESA브라켓Default setting의取り付け方 / VESA 브래킷 (기본 설정)

- 1** Attach the screws provided on underside of the BRIX.  
安裝隨附的VESA支撐架螺絲於BRIX底部。
- 2** Attach the VESA mounting plate to the rear of a compatible display using the screws provided.  
安裝隨附的VESA支撐架於支援VESA支撐架的電腦螢幕或電視機後背。
- 3** The BRIX can now be mounted by sliding the device into place.  
將已安裝VESA支撐架螺絲的BRIX插入VESA支撐架的滑軌孔，向下壓至定位點後即可固定。

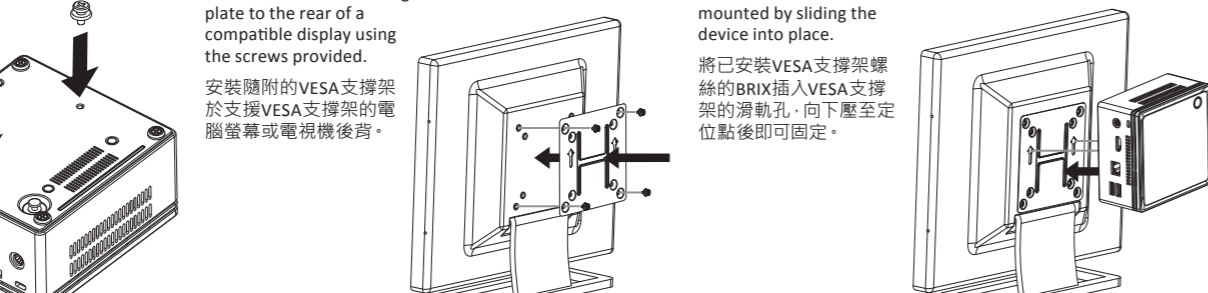

## Multi-BIOS Allows you to choose BIOS mode according to the OS of your choice

Multi-BIOS / 멀티 BIOS

### System Supported

- Win 7 - Win 8.x

- 1** Press "Del" during device start up to enter BIOS.  
開機後按啟Del鍵進入BIOS設定畫面。
- 2** Select "Windows 7" or "Windows 8.x" from "OS selection" on the menu.  
在BIOS主選單裡的"OS selection"選取你所要安裝的OS。目前支援"Windows 7"及"Windows 8.x"。



Note: You have to select the OS mode in the BIOS before installing any OS on your BRIX.

## USB Power On Function Allows device power on via USB. Useful when mounted behind a display or TV

USB埠啟動功能 / USB端口启动功能 / USB/ 파워機能 / USB 포트를 이용한 전원 켜기

### System Requirements

- Win 7 - Win 8.x (Install utility required)

- 1** Press "Del" during device start up to enter BIOS.  
開機後按啟Del鍵進入BIOS設定畫面。
- 2** Select "Chipset" from the menu.  
在BIOS主選單選取"Chipset"。
- 3** Manually configure "Erp" settings to "Disabled".  
進入Chipset的Erp選項，原始預設為"Enabled"，手動控制將其"Disabled"。
- 4** Press F4 to Save and Exit.  
按啟F4存儲設定並離開BIOS選單重新開機。



Note: 'USB Power On' functionality in Windows 8 and above requires an additional Windows patch. This is provided on GIGABYTE official website labeled 'USB Power-On Patch'. Your GIGABYTE BRIX can be powered on via a connected USB device such as a keyboard or mouse, offering greater convenience when mounted behind a display or monitor.

## Warranty Term

保固條款 / 保修条款 / 保証期間 / 보증기간

### English

- The system is covered by a three year warranty period.
- The AC Adapter (incl. power cord) and DLP projector module are covered by a one year warranty.
- The chassis, driver CD, VESA mounting kit (including screws), product package are not included in the warranty.
- GIGABYTE will not assume responsibility for any lost or damaged data, software or other materials stored or preserved on the product. GIGABYTE strongly recommends that customers to maintain a complete data backup, and recovery plan.
- Other terms and conditions shall be subject to regional warranty terms and conditions where the product is bought.

### Deutsch

- Das System ist durch eine dreijährige Garantiezeit abgedeckt.
- Der AC-Adapter (inkl. Netzkabel) und das DLP-Projektor-Modul sind durch eine einjährige Garantiezeit abgedeckt.
- Das Chassi, die Treiber-CD, das VESA-Montagekit (inkl. Schrauben) und die Produktverpackung sind nicht in der Garantie begriffen.
- GIGABYTE übernimmt keine Haftung für verlorene oder beschädigte Daten und Softwares. GIGABYTE empfiehlt Kunden nachdrücklich, die Erstellung einer vollständigen Datensicherung und eines Recovery-Plans.
- Weitere Bedingungen, unterliegen den regionalen Garantiebedingungen, in denen das Produkt gekauft wurde.

### PolSKI

- System objęty jest trzyletnim okresem gwarancji.
- Zasilacz sieciowy (przewód zasilający) i moduł projektora DLP są objęte roczną gwarancją.
- Obudowa, płyta CD ze sterownikami, zestaw montażowy VESA (w tym śruby), opakowanie produktu nie są objęte gwarancją.
- GIGABYTE nie ponosi odpowiedzialności za utratę lub uszkodzenie danych, oprogramowania lub innych materiałów przechowywanych na dysku produktu. GIGABYTE zaleca klientom utworzenie kopii zapasowej danych.
- Pozostałe warunki podlegają regionalnym warunków gwarancji, w którym produkt jest kupowany.

### 日本語

- システムの保証期間は3年間です。
- ACアダプター（電源コード）とDLPプロジェクターモジュールは、1年間の保証が適用されます。筐体、ドライバーCD、VESAマウントキット（ネジを含む）、製品パッケージは保証に含まれません。
- GIGABYTEは製品に保存されたデータ、ソフトウェア、その他資料に関するあらゆる紛失や破損について責任を負いません。
- その他の条件については、製品が購入された地域の保証条件に従います。
- 【重要】付属のACアダプターならびに電源ケーブルは汎用コネクタを備えています。他の電気機器へは絶対に接続しないでください。

### 繁體中文

- BRIX(台式電腦)主機保固3年(不含外殼)。
- 變壓器(含電源線)及DLP投影機模組保固1年。
- 產品外殼、CD光碟、固定鐵架(含螺絲)、產品包裝、恕不在保固範圍內。
- 產品內的資料可能因維修或重新格式化而遺失，技嘉科技並無提供客戶資料救護與保管之服務，強烈建議您應定時備份資料或為採取資料免於損壞之措施。
- 其他保固條款請見產品購買地區之個別條款。如產品於台灣購買請見技嘉台灣共同保固條款：<http://service.gigabyte.tw/Home/Content/>

### Русский

- Гарантийные обязательства на изделие действительны в течение трех лет.
- Гарантийные обязательства на блок питания (включая сетевой кабель) и модуль DLP-проектора действительны в течение 1 года.
- Гарантийные обязательства не распространяются на корпус, а также компакт-диск и VESA-крепление (вместе с винтами) из комплекта поставки изделия.
- Компания GIGABYTE не несет ответственность за потерю или повреждение данных, целостность ПО и иной информации, хранящейся на накопителях изделия. Компания GIGABYTE настоятельно рекомендует пользователям проводить резервное копирование данных на регулярной основе и заранее продумать план восстановления системы после сбоя.
- Иные условия подлежат согласованию с учетом положения о гарантийных обязательствах, действующего в том регионе, где было приобретено изделие.

### Français

- Le système est couvert d'une garantie de trois ans.
- Le bloc d'alimentation (câble compris) et le module de projection DLP sont couverts d'une garantie d'un an.
- Le châssis, le CD de drivers, le kit de montage VESA (vis comprises), ainsi que l'emballage ne sont pas inclus dans la garantie.
- GIGABYTE n'assume aucune responsabilité en cas de perte ou dommage infligés aux données, logiciels, et autre contenu stockés ou préservés sur le produit. GIGABYTE recommande à l'utilisateur d'effectuer une sauvegarde régulière complète de ses données, ainsi que de prévoir un plan de restauration.
- Tout autre terme et condition est sujet aux termes et conditions de la garantie locale où le produit a été acheté.

### Türkçe

- Sistem üç yıllık garanti süresi kapsamındadır.
- AC Adaptörü (anl. güç kablosu) ve DLP projektör modülü bir yıllık garanti kapsamındadır.
- Gövde, sürücü CD'si, VESA montaj kiti (vidalar dahil) ve ürün paketi garanti kapsamında değildir.
- GIGABYTE, üründe depolanan ya da saklanan verilerin, yazılımların veya diğer malzemelerin kaybolmasında ya da hasar görmesinde sorumluluk kabul etmez. GIGABYTE, müşterilerin eksiksiz bir veri yedekleme ve kurtarma planı oluşturmasını kesinlikle önerir.
- Diğer hüküm ve koşullar, ürünün satın alındığı yerdeki bölgesel garanti hükümleri ve koşullarına tabi olacaktır.

### 한국어

- 시스템에 대한 무상 보증 서비스 기간은 3년입니다.
- AC 어댑터(전원 코드 포함)와 DLP 프로젝트 모듈에 대한 무상 보증 서비스 기간은 3년입니다.
- 케이스, CD 드라이버, VESA 조립 키트(나사 포함), 제품 패키지는 무상 보증 서비스에 포함되지 않습니다.
- GIGABYTE는 소프트웨어 또는 기타 제품에 저장되거나 보존된 데이터의 파손 또는 손실에 대해 책임을 지지 않습니다. GIGABYTE는 고객 여러분께서 데이터 백업 및 복구에 대해 관리할 것을 권장합니다.
- 기타 사용 약관은 제품을 구입한 지역의 사용 약관에 따릅니다.

### 简体中文

- BRIX(台式计算机)主机保修3年(不含机壳)。
- 电源适配器(含电源线)及DLP投影机模组保修1年。
- 主机机壳、CD光盘、固定铁架(含螺丝)、产品包装，恕不在保修范围内。
- 产品内的数据可能因维修或重新格式化而遗失，技嘉科技并不提供客户数据支持与保管的服务。强烈建议您应定时备份数据或为恢复数据免于损坏的措施。
- 其他保修条款请见产品购买地区的个别条款。如产品于台湾购买请见技嘉台湾共同保修条款：<http://service.gigabyte.tw/Home/Content/>