

GIGABYTE™

多語安裝手冊

S55U



使用前請詳閱本手冊並妥善保存，以備日後參考。為確保安全與正確使用，操作前請務必參閱本手冊安全須知。

圖片僅供參考。規格細節可能因型號不同而異。

我們致力在本出版物中提供最精確詳盡的資訊，同時亦保留隨時修改之權利，恕不另行通知。

此多語安裝手冊適用之型號：S55U

目錄

- 包裝內容物..... 2
- 開始組裝..... 3
 - 步驟 1. 安裝支架底座 3
 - 步驟 2. 將裝置連接至您的顯示器..... 6
 - 步驟 3. 了解操作要領 9
 - 步驟 4. 開啟顯示器電源 12
 - 步驟 5. 完成初次使用設定 12
 - 步驟 6. 設定網路連線 12
 - 步驟 7. 盡情享受您的顯示器！ 13
- 產品規格..... 14
- 認證暨符合性聲明 15

包裝內容物

本產品內容如下：

- 顯示器
- 遙控器
- 2 個底座支架
- 1 條 HDMI 線
- 保固卡
- 電源線
- 一組 AAA (1.5 Vcc) 電池
- 4 個螺絲 (M5 × 16)
- 多語安裝手冊 (本手冊)
- 相關法規及安全須知

重要事項：

為避免意外丟棄顯示器配件，請務必檢查紙箱內的**每個泡棉**。

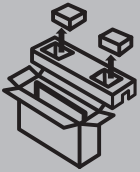

- Please check foam for accessories before discarding.
- Veuillez vérifier la mousse pour qu'il n'y ait pas d'accessoires avant de la jeter.
- Antes de desechar la espuma, asegúrese de retirar todos los accesorios.

為完成顯示器的架設作業，您可能需要以下項目（本產品皆不提供）：

- 無線路由器（選配）：連接網路用
- Phillips 螺絲起子（選配）：安裝支架用
- 此手冊所提及之線材並非全都包含在包裝內容裡，部份用於連接外部設備至顯示器的線材需另外選購。
- 壁掛支架與螺絲（選配）：進行顯示器壁掛作業用

免責聲明：本多語安裝手冊乃一般性指南，旨在協助您順利架設顯示器。所有圖片僅供說明，可能不同於實際產品。

開始組裝

步驟 1. 安裝支架底座

在您開始使用顯示器前，請安裝顯示器支架或安裝至牆上。

注意：

- 安裝支架或壁掛支架前請先拔掉 AC 電源線。
- 您的顯示器上的 LED 螢幕為易碎品。請勿以硬物刮損或是重壓顯示器螢幕。
- 安裝完成後，撕下保護膠片之前請確保顯示器穩固地放置桌上或固定在壁掛架上。

安裝顯示器支架

將支架安裝至您的顯示器時：

1. 請將您的顯示器小心地面朝下放置在乾淨、柔軟的平坦平面。
2. 將底座支架插入顯示器的底部插槽中。
3. 用所附的螺絲將底座支架鎖緊。

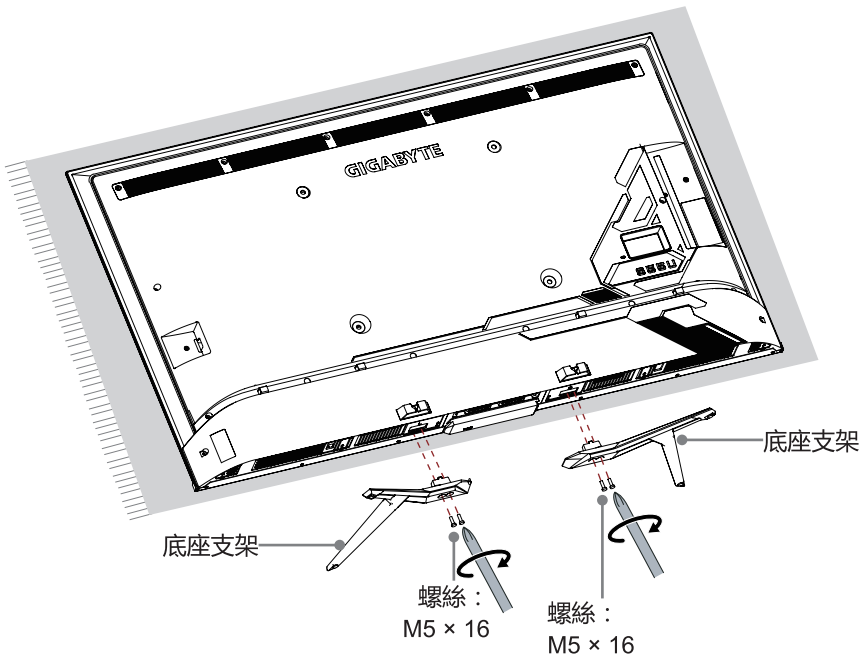

安裝壁掛支架（選配）

在您安裝第三方產品前，請務必進行以下步驟：

1. 將顯示器面朝下置於乾淨、安全且鋪有緩衝物的表面上。
2. 如已安裝顯示器支架，請先移除。
3. 移除顯示器背面的四個螺絲。

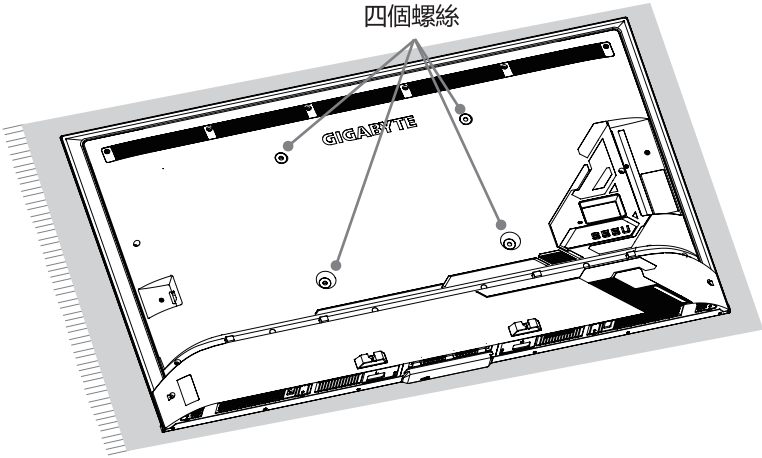

4. 將墊片（本產品不提供）安裝至支架對應的孔中。

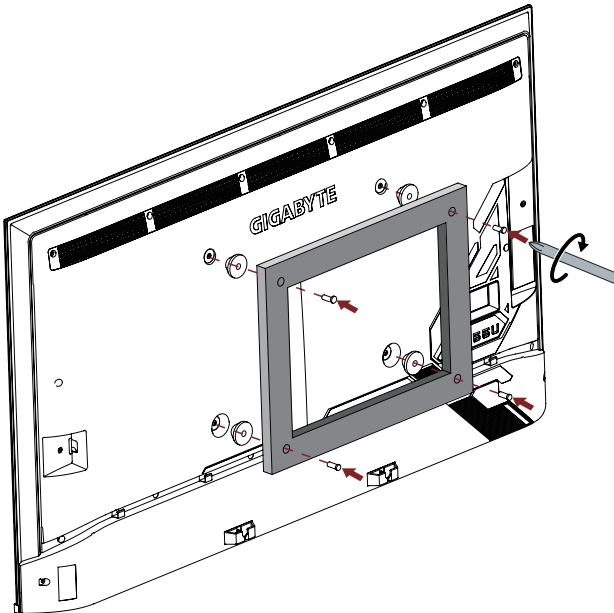

注意：

- 請遵照壁掛支架的指示。如果未正確安裝，可能使顯示器掉落導致財物或人員損傷。
- 安裝底座時，請確實將墊片（第三方製造商所提供）安裝至顯示器與支架間。
- 未避免顯示器內部損壞並確保安全裝設，請使用從後蓋安裝面測量長度為 8.0 - 10.0 mm 的固定螺絲（未提供）。

8.0 - 10.0 mm

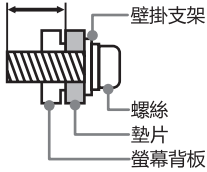

壁掛孔格式 (mm)	400 × 300
壁掛螺絲尺寸	M6

- 我們不建議將顯示器懸掛在傾斜的牆上，並且採用壁掛時請確保顯示器平行牆面不前傾。

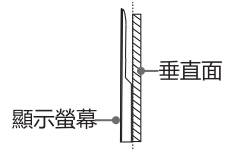









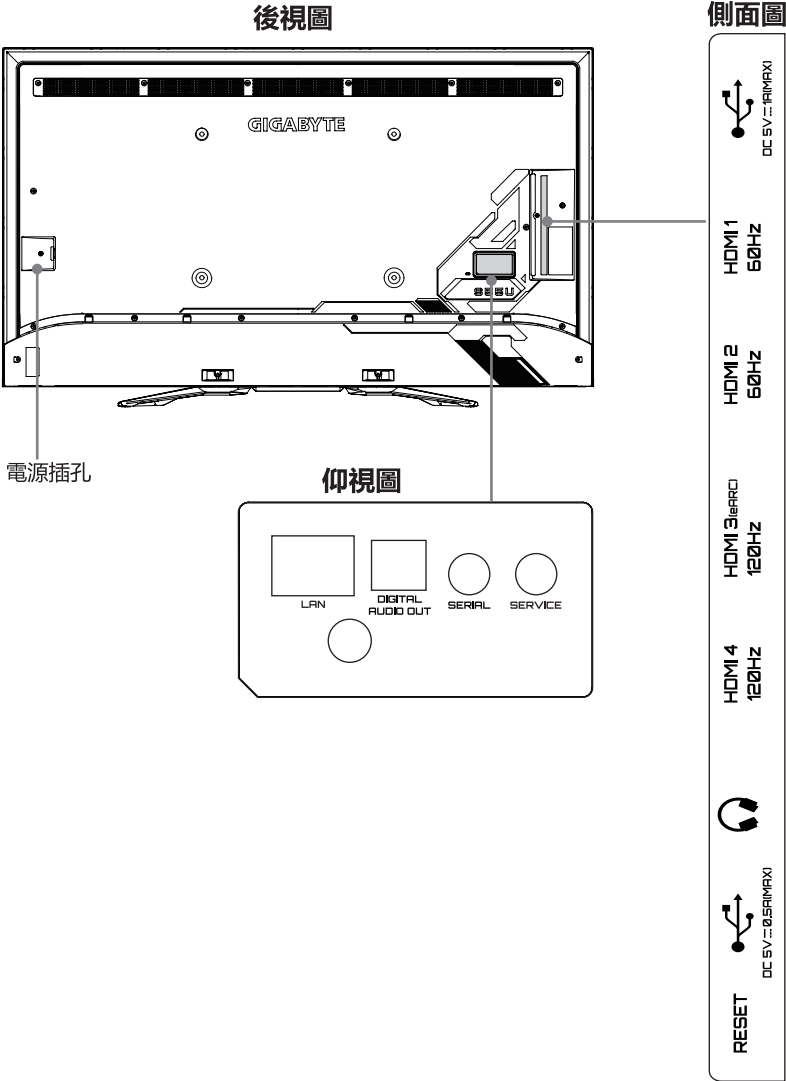



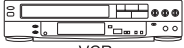

注意事項：







- 如果您有其他問題，請聯絡壁掛支架廠商或您購買顯示器的經銷商。
- 螺絲的直徑和長度會隨壁掛支架的型號而異。

步驟 2。將裝置連接至您的顯示器

請檢查是否將正確線材牢固連接至正確端口，否則恐影響影像與色彩的品質。



顯示器標籤	接口	線材	外部設備	簡介
HDMI			 VCR  DVD 播放機 / 錄像機  攝影機  機上盒  電腦主機	<p>以高畫質多媒體介面 (HDMI) 線材連接外部設備。</p> <p>註 1：只有 HDMI 3(eARC) 埠支援 eARC/ARC 功能 (選擇聲音 > 音頻輸出 > eARC/ARC)。如果設備支援 eARC 功能，請選擇「聲音 > eARC」將其設定為「開啟」。</p> <p>註 2：只有 HDMI 3 / 4 埠支援 HDMI 2.1，若要使用 UHD @120Hz Timing，請選擇「Menu > HDMI Format > Enhanced format」。</p>
數位音訊輸出			 音訊擴大機  喇叭	<p>以光纖線材連接外部音訊系統。</p>
			<p>連接耳機來收聽顯示器的音訊。不支援附麥克風之耳機。</p>	

顯示器標籤	接口	線材	外部設備	簡介
USB				<p>連接 USB 裝置以瀏覽照片、音樂與電影。USB 3.0 端口的傳輸速度為 USB 2.0 端口 10 倍。</p> <p>注意事項：您仍可透過 USB 3.0 端口連接 USB 2.0 裝置，惟傳輸速度將不如預期。USB 3.0 裝置也能向下相容於 USB 2.0 端口。</p>
LAN				<p>透過乙太網路線連網。本顯示器亦可透過無線方式連網。</p>
服務		此端口無法連接外部裝置，僅供工廠測試用。		
串列		可連接家庭自動化系統或客製化影音整合（A/V）系統。建議交由專業廠商安裝。		
重設		<p>電源關閉 / 重啟（快速按壓）</p> <p>將顯示器還原至原廠設定（長按 5 秒）</p>		

步驟 3。了解操作要領

操控顯示器

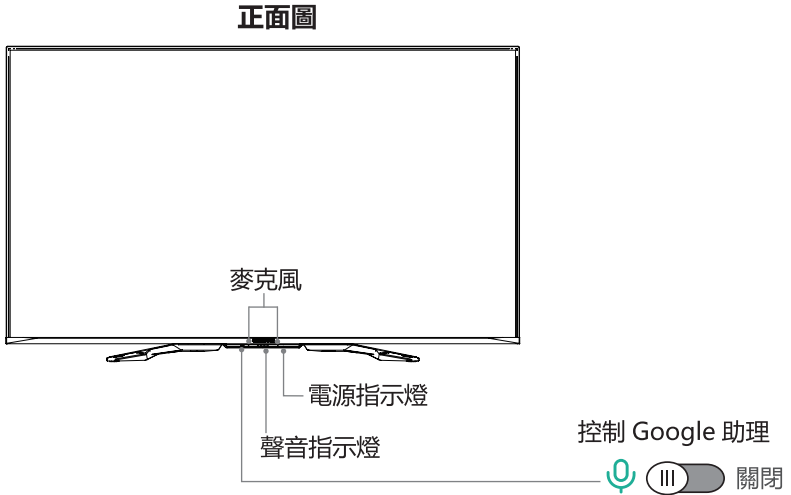

Google 助理可以回答您的問題或幫助您改變顯示器設定。
使用此功能前，請將顯示器連接網路並於**設定 > 帳號 & 登入**登入您的 Google 帳號。

- 如何以顯示器上的控制按鈕使用 Google 助理功能：
 1. 將按鈕轉到 [] 來啟動 Google 助理。
 2. 說出「Hey Google」來開啟對話，且螢幕底部會出現對話方塊。與此同時，語音指示燈亮。
 3. 持續說話，像是「今天天氣如何」或是「調高音量」。













- 螢幕關閉模式

就算螢幕關閉還是能與 Google 助理對話。
在螢幕關閉模式下，就算螢幕未打開 Google 助理還是隨時能為您效勞。只要說出「Hey Google」。
此功能會影響待機時消耗電量。如想關閉此功能，請至**設定 > 進階系統設定 > 螢幕關閉模式**

注意事項： Google 助理和其他功能僅適用於特定國家 / 地區 / 語言。

請準備好您的遙控器

遙控器按鍵及功能如下表。

按鍵	說明
	Google 助理已啟用： 開啟電源 / 螢幕關閉模式（短按） / 關閉電源（長按） Google 助理已停用： 開啟電源 / 待機（短按） / 關閉電源（長按）
	返回主畫面 長按以顯示所有應用程式
INPUT	改變顯示器輸入源
	自訂按鍵，可快速啟動輸入源或應用程式
	自訂按鍵，可快速啟動輸入源或應用程式
	進入目錄 長按以連接藍芽遙控器
	方向鍵（上 / 下 / 左 / 右）
OK	確認鍵
	回到目錄或應用程式的上一頁
	顯示器的 Google 助理
	音量（上 / 下）
ON  OFF	十字準線（開 / 關）
	關閉或恢復聲音 長按以顯示無障礙功能選單
	媒體播放功能鍵
P.MODE	快速開啟照片模式
S.MODE	快速開啟音訊模式
APP	快速開啟 APP

注意事項：以上按鍵僅供參考。實際情況視遙控器型號而定。

置入電池

1. 拿掉遙控器的背蓋以打開電池盒。
2. 置入兩個 AAA (1.5 Vcc) 尺寸的電池。確保電池的正負極依照電池盒的指示置入。
3. 將電池盒的蓋子蓋回。

遙控範圍資訊

- 遙控器最多可於顯示器前 26 英尺 (792.5 cm) 內使用。
- 遙控器可在水平或垂直夾角 30 度內使用。

遙控器配對

1. 開啟遙控器後將其與顯示器配對。將遙控器保持在顯示器 10 英尺 (304.8 cm) 內。長按 [] 按鈕至少 3 秒以開始配對。
2. 如果配對成功，螢幕會顯示確認訊息。如果配對不成功，螢幕會顯示配對不成功訊息。重複步驟 1。

注意事項：

- 如果遙控器出現未知的錯誤，可能為雜訊干擾。試著移除可能的干擾源並重新配對遙控器。
- 如果電池正常下遙控器出現未知的錯誤，請取出電池並按壓任意按鈕 1~2 秒，遙控器將恢復正常。
- 顯示器處於待機模式時無法配對遙控器。

步驟 4。開啟顯示器電源

將您的顯示器接上電源線並插上插頭。

您的顯示器將顯示有著 Gigabyte 標誌的開啟畫面。

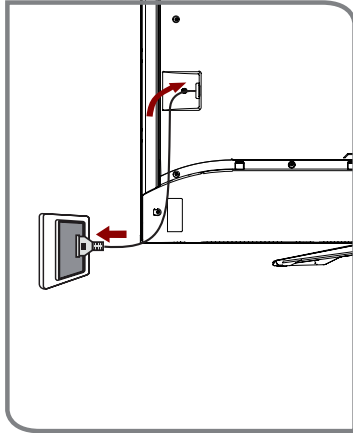

注意事項： S/N 指的是顯示器背蓋左下方的標籤。

步驟 5。完成初次使用設定

當您初次開啟顯示器，將會出現設定操作指南使您更容易將顯示器連接網路並完成設定。

步驟 6。設定網路連線

1. 按下遙控器上的 **Home** 按鈕，並選取  標誌以開啟**設定**進入設定選單。
2. 選取**網際網路**。

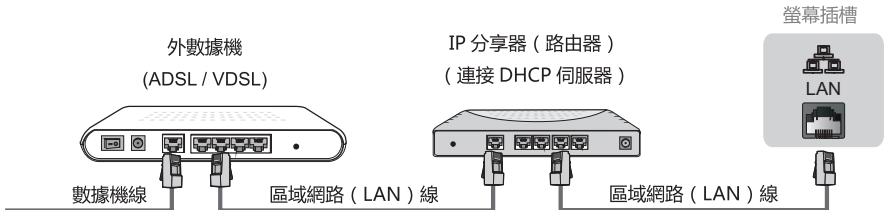

建立有線網路連線

自動獲取一個 IP 位址

1. 如果您連接有線網路，顯示器將自動獲取一個 IP 位址並連接網路。
注意事項： IP 設定的預設模式為 DHCP。
2. 連線失敗時，乙太網路狀態將顯示「無法連線」。請重新進入 IP 設定，選取**固定 IP**並再次輸入資訊。

手動輸入 IP 位址

1. 進入 IP 設定並選取**固定 IP**。
2. 在選單輸入 IP 位址、閘道、網路前置位元長度、DNS 1 和 DNS 2。

建立無線網路連線

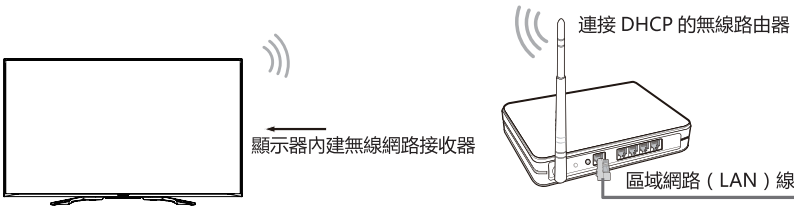

本顯示器可透過無線路由器直接接收網路訊號。

1. 開啟您的 Wi-Fi。
2. 將自動顯示可用網路清單。
3. 選取清單上的無線網路，輸入密碼。
4. 如果網路連線未出現在清單，請選擇**檢視全部**以顯示完整清單，或選擇**新增新網路**以輸入 Wi-Fi 名稱，選擇安全模式，並輸入密碼。

關閉網路連線

拔除網路線或關閉您的 Wi-Fi。網路連線將關閉

步驟 7。盡情享受您的顯示器！

完成初次使用設定後，即可透過主畫面開始操作本顯示器。技嘉顯示器提供多種娛樂選項，伴您享受源源不絕的新奇體驗。

請按主畫面鍵開始操作。

產品規格

型號名稱		S55U
尺寸 (寬度 × 高度 × 深度)	不含支架	48.5 × 28.2 × 3.9 英吋 (1232 × 717 × 98 mm)
	包含支架	48.5 × 29.5 × 12.2 英吋 (1232 × 749 × 309 mm)
重量	不含支架	37.3 lbs (16.9 kg)
	包含支架	39.9 lbs (18.1 kg)
顯示器支架尺寸 (寬度 × 深度)		29.1 × 12.2 英吋 (738 × 309 mm)
等級		55" (139.7 cm)
實際螢幕尺寸 (對角線)		54.6 英吋 (138.7 cm)
螢幕解析度		3840 × 2160
音訊功率		10 W + 10 W
待機模式消耗電量		0.5 W
消耗電量		240 W
電源供應		100 - 240 V ~ 50/60 Hz
網路連線		IEEE 802.11 a/b/g/n/ac Bluetooth 5.1
接口		4 × HDMI、1 × USB2.0、1 × USB3.0、1 × 乙太網路 (10、100Mbps)、1 × 數位音訊輸出、1 × 耳機輸出、1 × 串列接口
作業溫度		41° F - 95° F (5° C - 35° C)
作業濕度		20% - 80%，非凝結
儲藏溫度		5° F - 113° F (-15° C - 45° C)
儲藏濕度		10% - 70%，非凝結
大氣壓力		86 kPa - 106 kPa
HDMI 輸入		RGB / 60 Hz (640 × 480, 800 × 600, 1024 × 768) YUV / 60 Hz (480p, 720p, 1080i, 1080p) YUV / 50 Hz (576p, 720p, 1080i, 1080p) 3840 × 2160 / 24 Hz, 3840 × 2160 / 25 Hz, 3840 × 2160 / 30 Hz, 3840 × 2160 / 60 Hz, 3840 × 2160 / 120 Hz, 1920 × 1080 / 120 Hz, 2560 × 1440 / 60 Hz, 2560 × 1440 / 120 Hz, 4096 × 2160 / 60 Hz

免責聲明：為提高可靠度、功能、設計或其他項目，所有產品、產品規格和數據如有更改恕不另行通知。

認證暨符合性聲明



Dolby、Dolby Vision、Dolby Atmos 和雙 D 標誌均為 Dolby Laboratories Licensing Corporation 的註冊商標。Dolby Vision IQ 為 Dolby Laboratories Licensing Corporation 的商標。Dolby Laboratories 授權許可製造。未發表的機密。© 2012-2021 Dolby Laboratories 版權。版權所有。



如欲查詢 DTS 專利，可至 <http://patents.dts.com>。DTS Licensing Limited 授權許可製造。DTS、DTS-HD Master Audio、DTS-HD、Virtual:X 及 DTS-HD 的標誌為 DTS 股份有限公司在美國及其他國家的註冊商標。© 2021 DTS 股份有限公司。版權所有。



HDMI 和 HDMI High-Definition Multimedia Interface 的名稱以及 HDMI 標誌，為 HDMI Licensing Administrator 股份有限公司在美國及其他國家的註冊商標。