

Mehrsprachige Installationsanleitung

S55U

Lesen Sie dieses Handbuch Aufmerksam durch, bevor Sie das Gerät benutzen, und bewahren Sie es für späteres Nachschlagen auf. Um eine sichere und korrekte Nutzung zu gewährleisten, lesen Sie vor der Verwendung des Geräts die Sicherheitshinweise im Benutzerhandbuch.

Die Fotos dienen nur als Referenz. Die technischen Daten können je nach Modell variieren.

Wir bemühen uns, die zum Zeitpunkt der Veröffentlichung genauesten und umfassendsten Informationen zu präsentieren, behalten uns jedoch das Recht vor, ohne vorherige Ankündigung Änderungen vorzunehmen.



Diese mehrsprachige Installationsanleitung unterstützt das folgende Modell: S55U

Inhalt

- Lieferumfang.....2
- Erste Schritte.....3
 - Schritt 1. Standfüße oder Halterung montieren3
 - Schritt 2. Geräte an Ihrem Monitor anschließen6
 - Schritt 3. Bedienelemente.....9
 - Schritt 4. Monitor einschalten.....12
 - Schritt 5. Ersteinrichtung beenden.....12
 - Schritt 6. Netzwerkverbindung herstellen12
 - Schritt 7. Viel Spaß mit Ihrem Monitor!13
- Technische Daten.....14
- Zertifizierung und Konformität15

Lieferumfang

Ihr Gigabyte-Monitor wird mit den folgenden Teilen geliefert:

- Monitor
- Fernbedienung
- 2 Standfüße
- 1 HDMI-Kabel
- Garantiekarte
- Netzkabel
- 1 Satz AAA-Batterien (1,5 Vcc)
- 4 Schrauben (M5 × 16)
- Mehrsprachige Installationsanleitung (dieses Dokument)
- Gesetzliche Hinweise und Sicherheitshinweise

WICHTIG!

Um zu verhindern, dass Sie versehentlich Teile der Lieferung Ihres Monitors entsorgen, überprüfen Sie bitte **ALLE Schaumstoffteile** im Karton.

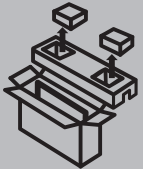

- Please check foam for accessories before discarding.
- Veuillez vérifier la mousse pour qu'il n'y ait pas d'accessoires avant de la jeter.
- Antes de desechar la espuma, asegúrese de retirar todos los accesorios.

Zum Einrichten Ihres Monitors benötigen Sie außerdem die folgenden Artikel (die nicht im Lieferumfang enthalten sind):

- Drahtlos-Router (nicht im Lieferumfang enthalten) für die Internetverbindung
- Kreuzschlitzschraubendreher (nicht im Lieferumfang enthalten) zur Befestigung der Monitorstandfüße
- Nicht alle Anschlusskabel sind im Lieferumfang enthalten. Einige Kabel zum Anschluss externer Geräte sind separat erhältlich.
- Wandhalterung und Schrauben (nicht im Lieferumfang enthalten), wenn Sie den Monitor zur Wandmontage

Haftungsausschluss: Diese mehrsprachige Installationsanleitung ist als allgemeiner Leitfaden gedacht, der Ihnen bei der Einrichtung Ihres Monitors helfen soll. Die Abbildungen in diesem Dokument dienen nur zur Veranschaulichung und können vom tatsächlichen Produkt abweichen.

Erste Schritte

Schritt 1. Standfüße oder Halterung montieren

Bevor Sie Ihren Monitor in Betrieb nehmen, bringen Sie die Standfüße am Monitor an oder montieren Sie ihn an der Wand.

VORSICHT!

- Trennen Sie das Netzkabel, bevor Sie die Standfüße oder die Wandhalterung montieren.
- Das LED-Display Ihres Monitors ist empfindlich. Achten Sie darauf, dass der Bildschirm des Monitors nicht durch harte Gegenstände oder Druck zerkratzt oder beschädigt wird.
- Vergewissern Sie sich nach Abschluss der Installation, dass der Monitor stabil auf einem Tisch steht oder fest an einer Wandhalterung montiert ist, bevor Sie die Schutzfolie entfernen (falls vorhanden).

Standfüße am Monitor montieren

Montieren Sie die Standfüße wie folgt an Ihrem Monitor:

1. Legen Sie den Monitor vorsichtig mit der Vorderseite nach unten auf eine saubere, weiche und ebene Oberfläche.
2. Setzen Sie die Monitorfüße in die unteren Schlitzte Ihres Monitors ein.
3. Verwenden Sie die mitgelieferten Schrauben, um die Standfüße zu befestigen.

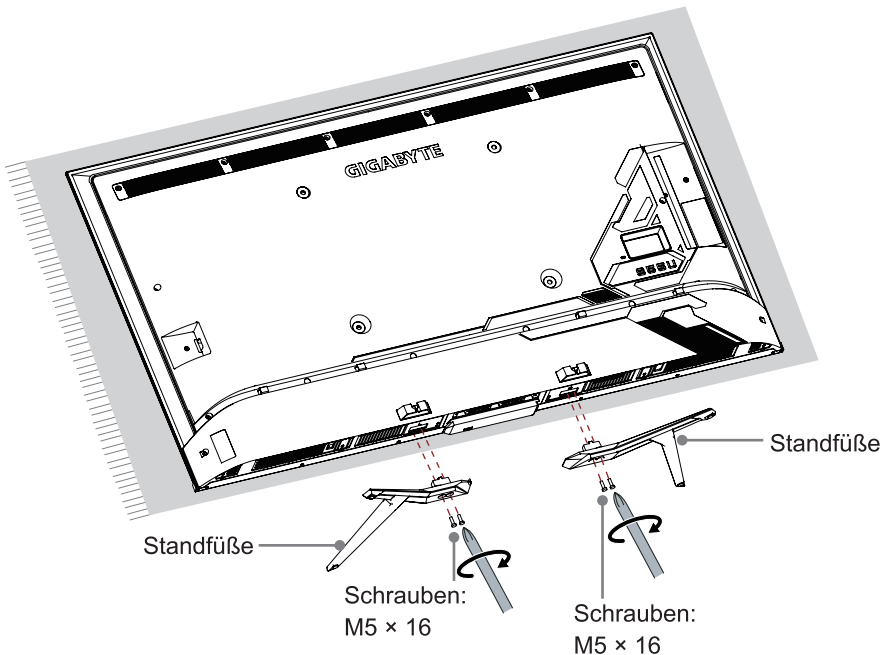

Wandhalterung montieren (nicht im Lieferumfang enthalten)

Bevor Sie mit der Anleitung eines Drittherstellers beginnen, müssen Sie die folgenden Punkte beachten:

1. Legen Sie den Monitor mit der Vorderseite nach unten auf eine saubere, sichere und gepolsterte Unterlage.
2. Entfernen Sie die Standfüße des Monitors, falls sie bereits montiert sind.
3. Entfernen Sie die vier Schrauben auf der Rückseite des Monitors.

Die vier Schrauben

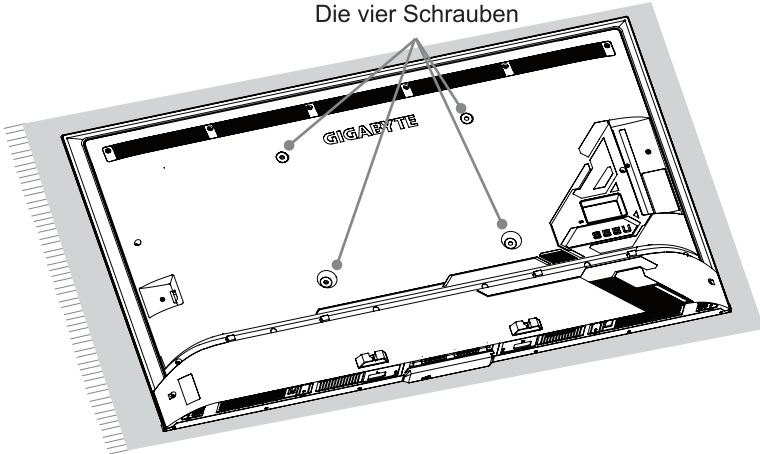

4. Setzen Sie die Abstandhalter (nicht im Lieferumfang enthalten) in die entsprechenden Aussparungen ein.

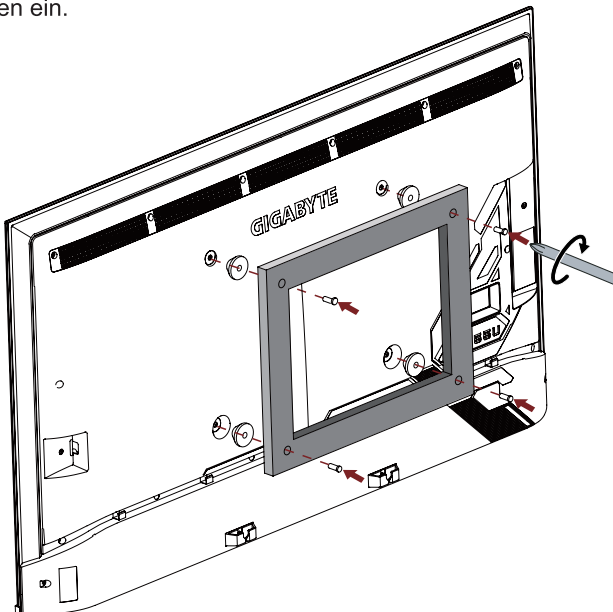

VORSICHT!

- Befolgen Sie die mit der Wandhalterung gelieferten Anleitungen. Wenn der Monitor nicht korrekt montiert ist, kann er herunterfallen und Verletzungen und Schäden verursachen.
- Achten Sie bei der Montage der Halterung darauf, dass Sie Abstandshalter (vom Dritthersteller bereitgestellt) zwischen dem Monitor und der Halterung verwenden.
- Um Schäden im Inneren des Monitors zu vermeiden und eine sichere Befestigung zu gewährleisten, sollten Sie Befestigungsschrauben (nicht im Lieferumfang enthalten) verwenden, die vom rückseitigen Gehäuse aus gemessen 8,0 - 10,0 mm lang sind.

8,0 - 10,0 mm

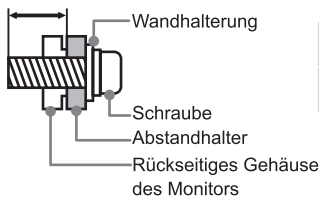

Lochmuster für Wandmontage (mm)	400 × 300
Schraubengröße für Wandmontage	M6

- Wir raten davon ab, den Monitor an einer schrägen Wand aufzuhängen. Achten Sie bei der Wandmontage darauf, dass der Monitor parallel zur Wand hängt und sich nicht nach vorne neigt.

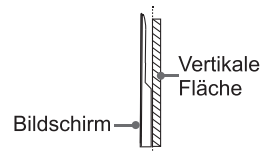









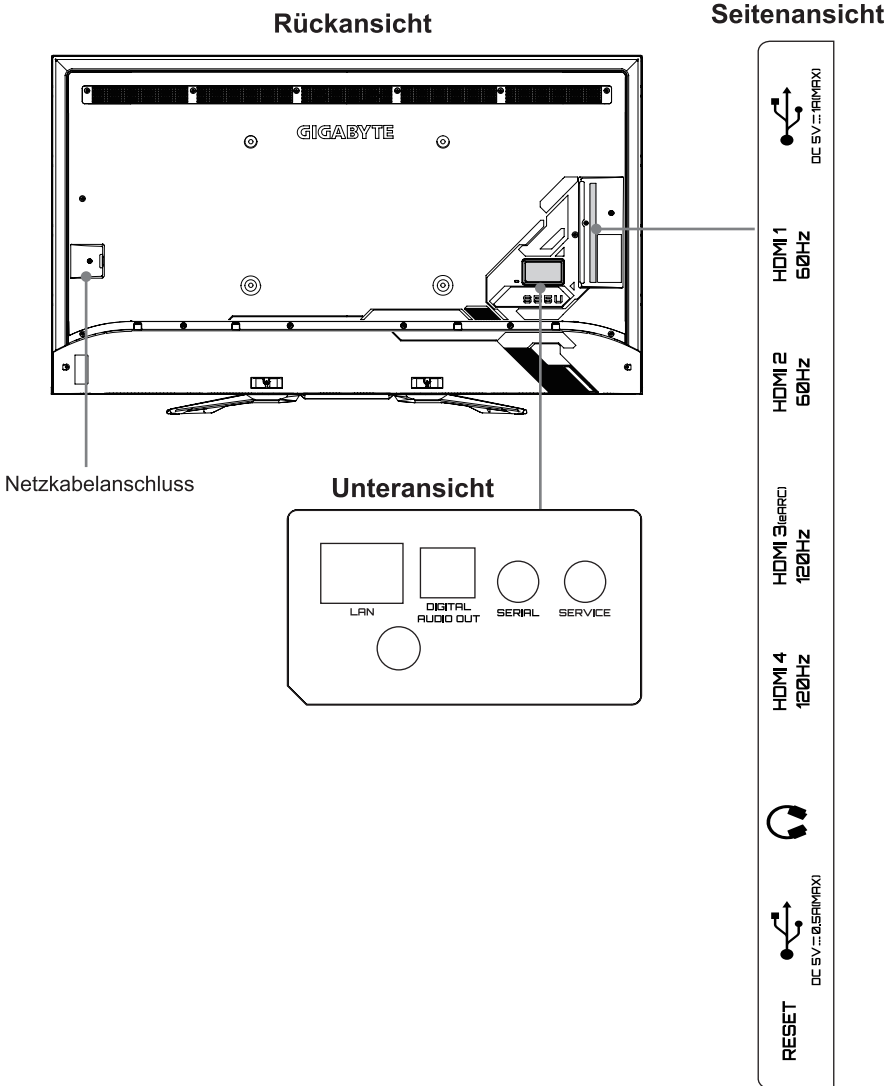

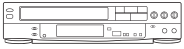

HINWEIS:

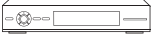
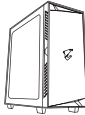



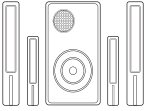



- Wenn Sie weitere Fragen haben, wenden Sie sich bitte an den Hersteller der Wandhalterung oder an den Fachhändler, bei dem Sie den Monitor gekauft haben.
- Der Durchmesser und die Länge der Schrauben sind je nach Wandhalterungsmodell unterschiedlich.

Schritt 2. Geräte an Ihrem Monitor anschließen

Vergewissern Sie sich, dass Sie die richtigen Kabel an den richtigen Buchsen angeschlossen haben. Lose Verbindungen können die Qualität des Bildes und der Farben beeinträchtigen.



Bezeichnung auf Monitor	Anschluss	Kabel	Externes Gerät	Beschreibung
HDMI			 <p>VCR</p>  <p>DVD-Player/Rekorder</p>  <p>Videokamera</p>  <p>Digitalempfänger</p>  <p>PC-Host</p>	<p>Schließen Sie hier ein HDMI-Kabel (High Definition Multimedia Interface) von einem externen Gerät an.</p> <p>HINWEIS 1: Nur der HDMI 3 (eARC) Anschluss unterstützt die eARC/ARC-Funktion (wählen Sie Ton > Audio Ausgang > eARC/ARC). Wenn das Gerät die eARC-Funktion unterstützt, wählen Sie Ton > eARC zum Einstellen auf Ein.</p> <p>HINWEIS 2: Nur der HDMI 3/4 Anschluss unterstützt HDMI2.1. Wenn Sie UHD bei 120 Hz Timing verwenden möchten, wählen Sie Menü > HDMI-Format > Erweitertes Format.</p>
DIGITAL AUDIO OUT			 <p>Audio-Verstärker</p>  <p>Lautsprecher</p>	<p>Schließen Sie hier ein optisches Kabel von einem externen digitalen Audiosystem an.</p>
			<p>Schließen Sie hier einen Kopfhörer an, um den Ton des Monitors zu hören. Headsets werden nicht unterstützt.</p>	

Bezeichnung auf Monitor	Anschluss	Kabel	Externes Gerät	Beschreibung
USB				<p>Schließen Sie hier ein USB-Gerät zum Durchsuchen von Fotos, Musik und Filmen an. Die Geschwindigkeit des USB 3.0-Anschlusses ist 10 Mal schneller als die eines USB 2.0-Anschlusses.</p> <p>HINWEIS: Sie können auch ein USB 2.0-Gerät an einem USB 3.0-Anschluss anschließen, allerdings ist die Geschwindigkeit dann nicht mehr so hoch. USB 3.0-Geräte sind auch mit USB 2.0-Anschlüssen abwärts kompatibel.</p>
LAN				<p>Schließen Sie hier ein Ethernet-Kabel an, um auf ein Netzwerk oder das Internet zuzugreifen. Der Monitor verfügt auch über eine drahtlose Verbindungsfunktion.</p>
SERVICE				<p>Dieser Anschluss steht Ihnen nicht zum Anschluss eines externen Geräts zur Verfügung, sondern kann nur zu Testzwecken im Werk verwendet werden.</p>
SERIAL				<p>Kann für den Anschluss an ein Hausautomationssystem oder ein kundenspezifisches integriertes Audio/Video-System (A/V) verwendet werden. Wir empfehlen, dass dies nur von einem professionellen Installateur durchgeführt wird.</p>
RESET				<p>Ausschalten/Neustart (kurz drücken). Zurücksetzen des Monitors zu den Werkseinstellungen (für 5 Sekunden gedrückt halten).</p>

Schritt 3. Bedienelemente

Auf dem Monitor

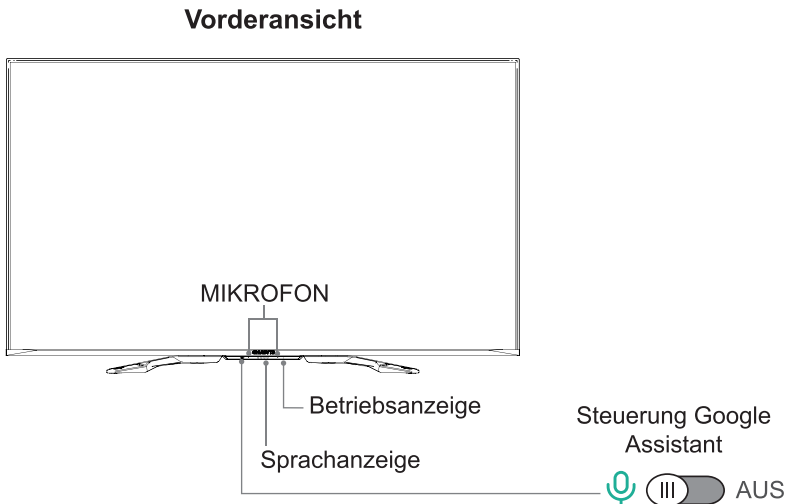

Der Google Assistant kann Ihre Fragen beantworten oder Ihnen helfen, die Konfiguration des Monitors zu ändern.

Bevor Sie diese Funktion verwenden, verbinden Sie den Monitor mit dem Internet und melden Sie Ihr Google-Konto unter **Einstellungen > Konten & Anmeldung an**.

• Verwenden Sie Google Assistant wie folgt über die Steuertaste auf Ihrem Monitor:

1. Stellen Sie die Taste auf [], um den Google Assistant einzuschalten.
2. Beginnen Sie ein Gespräch, indem Sie „Hey Google“ sagen. Daraufhin wird die Dialogleiste unten im Bild angezeigt. Gleichzeitig leuchtet die Sprachanzeige auf.
3. Sprechen Sie weiter, z. B. „Wie ist das Wetter“ oder „Lautstärke erhöhen“.

• Ausgeschalteter Bildschirm

Sprechen Sie mit Google Assistant, auch wenn der Bildschirm ausgeschaltet ist.











Bei ausgeschaltetem Bildschirm ist Google Assistant immer verfügbar. Sagen Sie einfach „Hey Google“.

Diese Funktion wirkt sich auf den Stromverbrauch im Standby-Modus aus. Um sie zu deaktivieren, gehen Sie zu **Einstellungen > Erweiterte Systemeinstellungen > Bildschirmloser Modus**

HINWEIS: Google Assistant und einige Funktionen sind nur in bestimmten Ländern/Regionen/Sprachen verfügbar.

Fernbedienung vorbereiten

Die folgende Tabelle zeigt die Tasten Ihrer Fernbedienung und beschreibt, wofür sie verwendet werden.

<i>TASTE</i>	<i>BESCHREIBUNG</i>
	Google Assistant aktiviert: Einschalten/Ausgeschalteter Bildschirm (drücken)/Ausschalten (gedrückt halten) Google Assistant deaktiviert: Einschalten/Standby (drücken)/Ausschalten (gedrückt halten)
	Drücken, um den Startbildschirm anzuzeigen Gedrückt halten, um alle Apps anzuzeigen
INPUT	Eingangsquelle des Monitors ändern
	Benutzerdefinierte Taste zum schnellen Starten von Eingaben oder Apps
	Benutzerdefinierte Taste zum schnellen Starten von Eingaben oder Apps
	Drücken, um das Menü aufzurufen Gedrückt halten, um die Bluetooth-Fernbedienung zu koppeln
^ / v / < / >	D-Pad (Navigationstasten aufwärts/abwärts/links/rechts)
OK	Bestätigungstaste
	Rückkehr zur vorherigen Stelle im Menü oder in der App
	Google Assistant des Monitors
^ VOL v	Lautstärke (erhöhen/verringern)
ON  OFF	Fadenkreuz (ein/aus)
	Drücken, um den Ton stummzuschalten oder die Stummschaltung aufzuheben Gedrückt halten, um das Menü Barrierefreiheit anzuzeigen
	Funktionstasten zur Steuerung von Medieninhalten
P.MODE	Schnellzugriff auf den Bildmodus
S.MODE	Schnellzugriff auf den Tonmodus
APP	Schnellzugriffstasten auf Apps

HINWEIS: Die hier aufgeführten Tasten dienen nur als Referenz. Tatsächliche Fernbedienungsmodelle können abweichen.

Batterien einsetzen

1. Nehmen Sie den Deckel des Batteriefachs ab.
2. Legen Sie zwei Batterien der Größe AAA (1,5 Vcc) ein. Achten Sie darauf, dass (+) und (-) der Batterien mit (+) und (-) im Batteriefach übereinstimmen.
3. Bringen Sie den Batteriefachdeckel wieder an.

Reichweite der Fernbedienung

- Die Fernbedienung arbeitet bis zu einer Entfernung von 8 m vor dem Monitor.
- Sie arbeitet in einem horizontalen oder vertikalen Winkel von 30°.

Fernbedienung koppeln

1. Koppeln Sie die Fernbedienung mit dem Monitor, nachdem Sie ihn eingeschaltet haben. Halten Sie die Fernbedienung nicht weiter als 3 m vom Monitor entfernt. Halten Sie [] mindestens für 3 Sekunden gedrückt, um die Kopplung zu starten.
2. Nachdem die Fernbedienung erfolgreich gekoppelt wurde, wird eine Bestätigung auf dem Bildschirm angezeigt. Wenn die Kopplung nicht erfolgreich war, wird eine Fehlermeldung angezeigt. Wiederholen Sie in diesem Fall Schritt 1.

HINWEIS:

- Wenn ein unbekannter Fehler bei der Fernbedienung auftritt, kann er durch eine Störung verursacht worden sein. Versuchen Sie, die Störungsursache zu beseitigen und die Fernbedienung erneut zu koppeln.
- Wenn ein unbekannter Fehler mit der Fernbedienung auftritt, während die Batterieversorgung normal ist, nehmen Sie die Batterien heraus und halten Sie eine beliebige Taste für 1 - 2 Sekunden gedrückt. Damit sollte die Fernbedienung wieder normal funktionieren.
- Die Fernbedienung kann nicht mit dem Monitor gekoppelt werden, wenn sich der Monitor im Standby-Modus befindet.

Schritt 4. Monitor einschalten

Schließen Sie das Netzkabel am Monitor und an einer geeigneten Steckdose an. Auf Ihrem Monitor wird ein Startbildschirm mit dem Gigabyte-Logo angezeigt.

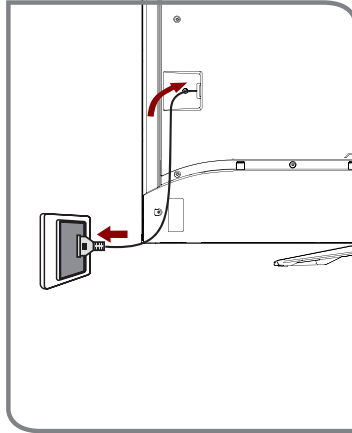

HINWEIS: S/N bezieht sich auf das Etikett unten links auf der Rückseite des Monitors.

Schritt 5. Ersteinrichtung beenden

Wenn Sie Ihren Monitor zum ersten Mal einschalten, gibt es eine geführte Einrichtung, die es Ihnen erleichtert, Ihren Monitor mit dem Internet zu verbinden und die Einrichtung zu beenden.

Schritt 6. Netzwerkverbindung herstellen

1. Drücken Sie die **Home**-Taste auf der Fernbedienung und wählen Sie das **Einstellungssymbol** , um das Einstellungs Menü aufzurufen.
2. Wählen Sie **Netzwerk & Internet**.

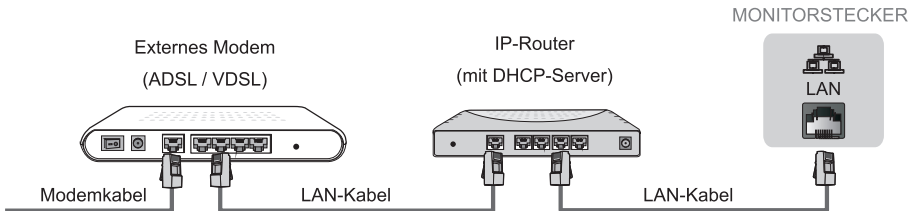

Kabelgebundene Netzwerkverbindung herstellen

IP-Adresse automatisch beziehen

1. Wenn Sie eine Verbindung zum kabelgebundenen Netzwerk herstellen, erhält der Monitor automatisch eine IP-Adresse und verbindet sich mit dem Netzwerk.
HINWEIS: Die Standardoption des IP-Einstellungsmodus ist DHCP.
2. Wenn die Verbindung fehlschlägt, wird als Ethernet-Status „**Nicht verbunden**“ angezeigt. Versuchen Sie es erneut oder geben Sie die **IP-Einstellungen** ein, und wählen Sie **Statisch**, um die Informationen erneut einzugeben.

IP-Adresse manuell eingeben

1. Geben Sie die **IP-Einstellungen** ein und wählen Sie **Statisch**.
2. Geben Sie IP-Adresse, Gateway, Länge des Netzwerkpräfixes, DNS 1 und DNS 2 im Menü ein.

Drahtlos-Netzwerkverbindung herstellen



Der Monitor kann Netzwerksignale direkt über einen Drahtlos-Router empfangen.

1. Schalten Sie Ihr Wi-Fi ein.
2. Die Liste der Netzwerke wird automatisch angezeigt.
3. Wählen Sie ein Drahtlosnetzwerk aus der Liste aus und geben Sie das Passwort ein.
4. Wenn die Netzwerkverbindung nicht in der Liste angezeigt wird, wählen Sie **Alle anzeigen**, um die gesamte Liste anzuzeigen, oder wählen Sie **Neues Netzwerk hinzufügen**, um einen WLAN-Namen einzugeben, den Sicherheitsmodus auszuwählen und das Passwort einzugeben.

Netzwerkverbindung schließen

Ziehen Sie das Netzkabel ab oder schalten Sie Ihr WLAN aus. Die Netzwerkverbindung wird geschlossen.

Schritt 7. Viel Spaß mit Ihrem Monitor!

Nachdem Sie die Ersteinrichtung abgeschlossen haben, ist der Startbildschirm Ihr Ausgangspunkt für die Verwendung Ihres Monitors. Ihr Gigabyte-Monitor bietet eine Vielzahl von Unterhaltungsoptionen, sodass Sie immer etwas Neues finden können.

Drücken Sie die Startbildschirm-Taste auf Ihrer Fernbedienung, um zu beginnen.

Technische Daten

Modell	S55U	
Abmessungen (B x H x T)	Ohne Standfüße	48,5 × 28,2 × 3,9 Zoll (1232 × 717 × 98 mm)
	Mit Standfüßen	48,5 × 29,5 × 12,2 Zoll (1232 × 749 × 309 mm)
Gewicht	Ohne Standfüße	37,3 lbs (16,9 kg)
	Mit Standfüßen	39,9 lbs (18,1 kg)
Standfüße Breite (B × T)	29,1 × 12,2 Zoll (738 × 309 mm)	
Klasse	55" (139,7 cm)	
Aktive Bildschirmgröße (Diagonale)	54,6 Zoll (138,7 cm)	
Bildschirmauflösung	3840 × 2160	
Audibleistung	10 W + 10 W	
Stromverbrauch im Standby-Modus	0,5 W	
Stromverbrauch	240 W	
Stromversorgung	100 - 240 V ~ 50/60 Hz	
Konnektivität	IEEE 802.11 a/b/g/n/ac Bluetooth 5.1	
Anschlüsse	4 HDMI-Anschlüsse, 1 USB 2.0, 1 USB 3.0, 1 LAN-Port für Ethernet (10 100 Mbps), 1 Digitaler Audioausgang, 1 Kopfhörerausgang, 1 Serieller Anschluss	
Betriebstemperatur	41 °F - 95 °F (5 °C - 35 °C)	
Luftfeuchtigkeit im Betrieb	20 % bis 80 % nicht kondensierend	
Lagertemperatur	5 °F bis 113 °F (-15 °C bis 45 °C)	
Luftfeuchtigkeit bei Lagerung	10 % bis 70 %, nicht kondensierend	
Atmosphärischer Druck	86 kPa - 106 kPa	
HDMI-Eingang	RGB / 60 Hz (640 × 480, 800 × 600, 1024 × 768) YUV / 60 Hz (480p, 720p, 1080i, 1080p) YUV / 50 Hz (576p, 720p, 1080i, 1080p) 3840 × 2160 / 24 Hz, 3840 × 2160 / 25 Hz, 3840 × 2160 / 30 Hz, 3840 × 2160 / 60 Hz, 3840 × 2160 / 120 Hz, 1920 × 1080 / 120 Hz, 2560 × 1440 / 60 Hz, 2560 × 1440 / 120 Hz, 4096 × 2160 / 60 Hz	

Haftungsausschluss: Alle Produkte und technischen Daten können ohne Vorankündigung geändert werden, um die Zuverlässigkeit, die Funktion und das Design zu verbessern.

Zertifizierung und Konformität



Dolby, Dolby Vision, Dolby Atmos und das Doppel-D-Symbol sind eingetragene Marken der Dolby Laboratories Licensing Corporation. Dolby Vision IQ ist ein Warenzeichen der Dolby Laboratories Licensing Corporation. Hergestellt unter Lizenz von Dolby Laboratories. Vertrauliche unveröffentlichte Arbeiten. Urheberrecht © 2012-2021 Dolby Laboratories. Alle Rechte vorbehalten.



Für DTS-Patente siehe <http://patents.dts.com>. Hergestellt unter Lizenz von DTS Licensing Limited. DTS, DTS-HD Master Audio, DTS-HD, Virtual:X und das DTS-HD-Logo sind eingetragene Marken oder Marken von DTS, Inc. in den Vereinigten Staaten und anderen Ländern. © 2021 DTS, Inc. ALLE RECHTE VORBEHALTEN.



Die Begriffe HDMI und HDMI High-Definition Multimedia Interface sowie das HDMI-Logo sind Marken oder eingetragene Marken von HDMI Licensing Administrator, Inc. in den Vereinigten Staaten und anderen Ländern.