

Vícejazyčný průvodce instalací

S55U

Před použitím zařízení si důkladně prostudujte tohoto průvodce a uschovejte si ho, abyste do něj mohli nahlédnout i později. Z důvodu bezpečnosti a správného používání si před použitím tohoto zařízení přečtěte bezpečnostní pokyny v uživatelské příručce.

Fotografie jsou pouze orientační. Specifikace se mohou lišit podle konkrétního modelu.

Snažili jsme se poskytnout co nejpřesnější a nejúplnější informace platné v době publikování, ale vyhrazujeme si právo provádět změny bez předchozího upozornění.



Tento vícejazyčný průvodce instalací podporuje následující model:

S55U

Obsah

| | |
|---|----|
| Co najdete v krabici | 2 |
| Začínáme..... | 3 |
| Krok 1. Připojení stojanu nebo držáku | 3 |
| Krok 2. Připojení zařízení k monitoru | 6 |
| Krok 3. Seznámení s ovládacími prvky | 9 |
| Krok 4. Zapnutí monitoru | 12 |
| Krok 5. Provedení úvodního nastavení..... | 12 |
| Krok 6. Navázání připojení k síti | 12 |
| Krok 7. Užijte si svůj monitor! | 13 |
| Specifikace produktu | 14 |
| Certifikace a shody | 15 |

Co najdete v krabici

Monitor Gigabyte se dodává s následujícími položkami:

- monitor
- dálkový ovladač
- 2 nohy stojanu
- 1 kabel HDMI
- záruční list
- napájecí kabel
- 1 sada baterií AAA (1,5 Vcc)
- 4 šrouby (M5 × 16)
- Vícejazyčný průvodce instalací (tento dokument)
- Legislativní upozornění a bezpečnostní pokyny

DŮLEŽITÉ:

Abyste omylem nevyhodili nějaké příslušenství dodané s monitorem, nezapomeňte před likvidací **zkontrolovat VEŠKEROU pěnovou výplň** v krabici.

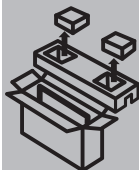

- Please check foam for accessories before discarding.
- Veuillez vérifier la mousse pour qu'il n'y ait pas d'accessoires avant de la jeter.
- Antes de desechar la espuma, asegúrese de retirar todos los accesorios.

K instalaci monitoru budete také potřebovat následující položky, které nejsou součástí dodávky:

- Bezdrátový router (není součástí dodávky) pro přístup na internet
- Křížový šroubovák (není součástí dodávky) k upevnění stojanu monitoru
- Součástí dodávky nejsou všechny propojovací kabely. Některé kabely pro připojení externích zařízení k monitoru se prodávají samostatně.
- Držák a šrouby pro montáž na stěnu (není součástí dodávky), pokud chcete monitor upevnit na stěnu

Prohlášení: Tento vícejazyčný průvodce instalací poskytuje obecné pokyny určené k tomu, aby vám pomohly nastavit váš monitor. Obrázky uvedené v tomto dokumentu jsou pouze orientační a mohou se od skutečného výrobku lišit.

Začínáme

Krok 1. Připojení stojanu nebo držáku

Dříve než začnete monitor používat, připojte ho ke stojanu nebo nástěnnému držáku.

POZOR:

- Před zahájením montáže stojanu nebo nástěnného držáku odpojte přírodní napájecí kabel.
- LED displej monitoru je křehký. Dejte pozor, aby nedošlo k poškrábání nebo poškození obrazovky monitoru tvrdými předměty nebo tlakem.
- Po dokončení instalace se ujistěte, že monitor stojí stabilně na stole, nebo je pevně uchycen na stěně, a teprve pak odstraňte ochranné fólie, pokud se na monitoru nacházejí.

Připojení stojanu monitoru

Postup připojení stojanu k monitoru:

1. Opatrně položte monitor přední stranou směrem dolů na čistý, měkký a plochý povrch.
2. Vsuňte nohy stojanu monitoru do drážek ve spodní části monitoru.
3. Obě nohy stojanu pevně připevněte pomocí dodaných šroubů.

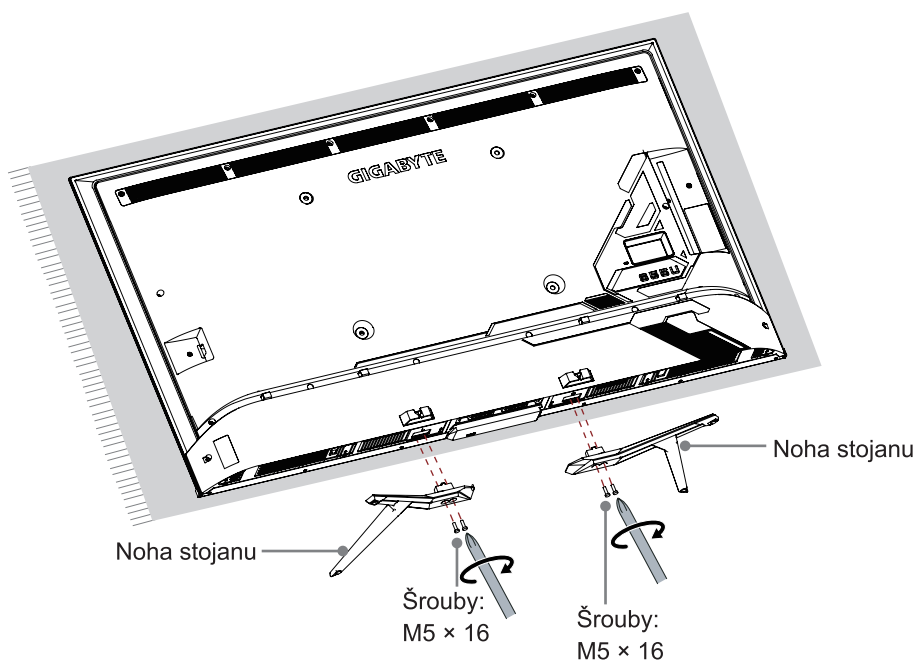

Připojení držáku pro montáž na stěnu (není součástí dodávky)

Než začnete postupovat podle pokynů výrobce držáku, proveďte následující kroky:

1. Položte monitor přední stranou směrem dolů na čistý, bezpečný a měkký povrch.
2. Pokud je již k monitoru připevněn stojan, odmontujte ho.
3. Vyjměte čtyři šrouby na zadní straně monitoru.

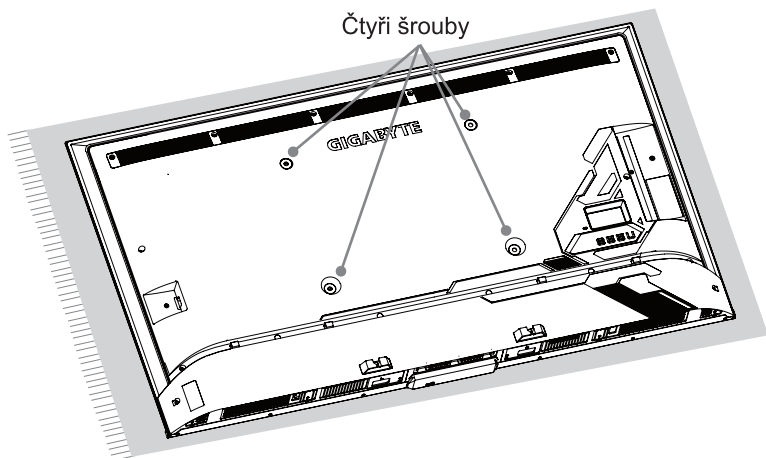

4. Umístěte distanční podložky (nejsou součástí dodávky) na příslušné otvory pro držák.

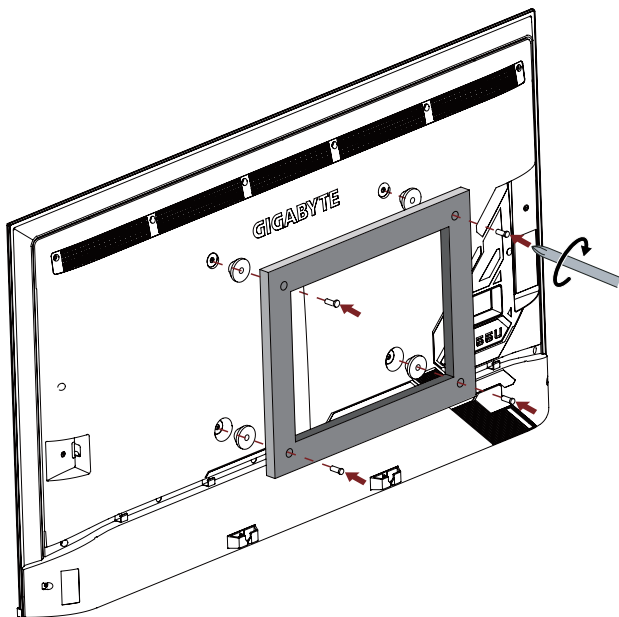

POZOR:

- Postupujte podle pokynů dodaných s držákem pro montáž na stěnu. Když nebude monitor správně uchycen, může dojít k jeho pádu a následnému poškození majetku nebo zranění osob.
- Při připojování nezapomeňte mezi monitor a držák vložit distanční podložky (dodané výrobcem držáku).
- Aby nedošlo k poškození vnitřních částí monitoru a držák mohl být bezpečně upevněn, použijte montážní šrouby (nejsou součástí dodávky), které mají od povrchu zadního krytu monitoru délku 8,0 - 10,0 mm.

8,0 - 10,0 mm

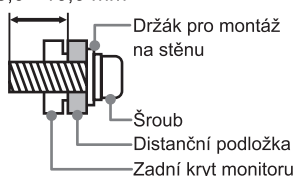

| | |
|--------------------------------------|-----------|
| Rozteč otvorů nástěnného držáku (mm) | 400 × 300 |
| Velikost šroubů pro nástěnný držák | M6 |

- Nedoporučujeme zavěšovat monitor na šikmou stěnu. Při montáži na stěnu se ujistěte, že je monitor umístěn rovnoběžně se stěnou a nenaklání se dopředu.

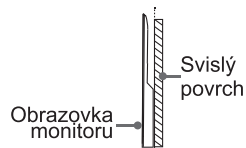









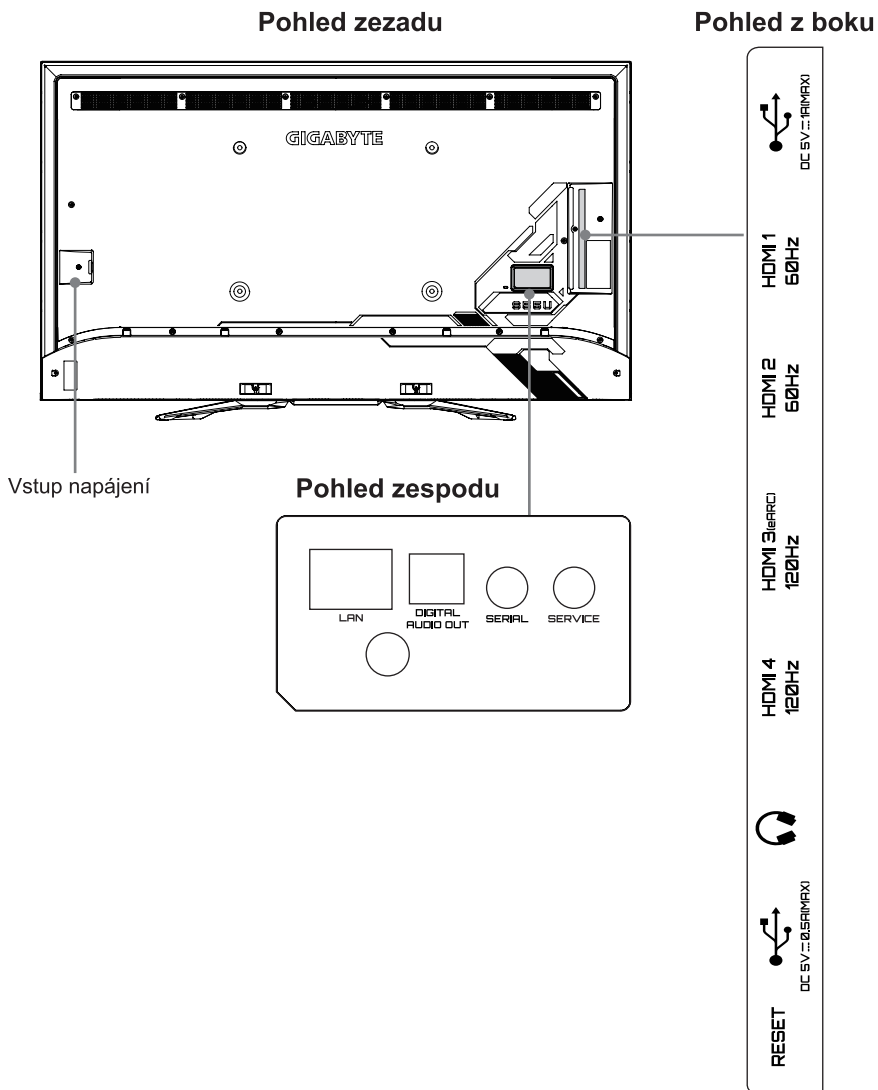





POZNÁMKY:

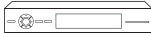
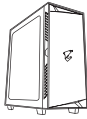



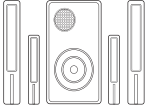



- Pokud máte doplňující dotazy, obraťte se na výrobce nástěnného držáku nebo na obchod, ve kterém jste zakoupili tento monitor.
- Průměr a délka šroubů se bude lišit podle modelu nástěnného držáku.

Krok 2. Připojení zařízení k monitoru

Zkontrolujte, zda jste pevně připojili správné kabely ke správným konektorům. Uvolněné spoje mohou mít vliv na kvalitu obrazu a barev.



| Označení na monitoru | Zdířka | Kabel | Externí zařízení | Stručný popis |
|---|---|---|--|---|
| HDMI |  |  |  Videopřehrávač  DVD přehrávač/rekordér  Videokamera  Set-top box  Hostitelské PC | <p>Připojte kabel HDMI (High Definition Multimedia Interface) z externího zařízení.</p> <p>POZNÁMKA 1: Funkci eARC/ARC podporuje pouze port HDMI 3 (eARC) (vyberte Zvuk > Výstup zvuku > eARC/ARC.) Pokud zařízení podporuje funkci eARC, vyberte nejprve Zvuk > eARC a nastavte volbu na Zapnuto.</p> <p>POZNÁMKA 2: Specifikaci HDMI 2.1 podporuje pouze port HDMI 3/4. Pokud chcete použít rozlišení UHD se 120 Hz, vyberte nejprve Menu > Formát HDMI > Vylepšený formát</p> |
| DIGITAL AUDIO OUT |  |  |  Zesilovač zvuku  Reproduktor | Připojte optický kabel z externího digitálního zvukového systému. |
|  |  |  | | Připojte sluchátka, pokud chcete poslouchat zvuk z monitoru. Sluchátka s mikrofonem nejsou podporována. |

| Označení na monitoru | Zdířka | Kabel | Externí zařízení | Stručný popis |
|----------------------|---|--|---|---|
| USB |  |  | | <p>Připojte USB zařízení pro prohlížení fotografií, poslech hudby a sledování filmů. Rychlost portu USB 3.0 je 10× vyšší než portu USB 2.0.</p> <p>POZNÁMKA: Zařízení USB 2.0 můžete zapojit do zdířky USB 3.0, ale rychlost nebude tak vysoká. Zařízení s USB 3.0 jsou také zpětně kompatibilní se zdířkami USB 2.0.</p> |
| LAN |  |  |  | <p>Připojte ethernetový kabel pro přístup k síti nebo na internet. Monitor má také možnost bezdrátového připojení.</p> |
| SERVICE |  | Tato zdířka není určená k připojení externího zařízení, ale k využití výrobcem pro účely testování. | | |
| SERIAL |  | Lze využít k připojení domácího automatizačního systému nebo vlastního integrovaného A/V (audio/video) systému. To by měl provádět pouze odborný instalační pracovník. | | |
| RESET |  | <p>Vypnutí / restartování (krátké stisknutí). Resetování monitoru zpět na nastavení z výroby (dlouhé stisknutí po dobu 5 sekund).</p> | | |

Krok 3. Seznámení s ovládacími prvky

Ovládání monitoru

Pohled zepředu

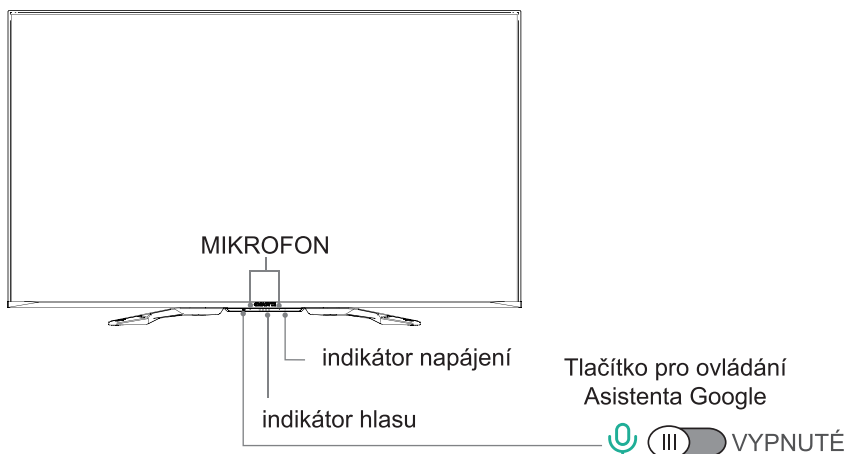

Asistent Google může odpovídat na vaše dotazy nebo vám může pomáhat měnit nastavení monitoru.

Než tuto funkci začnete používat, připojte monitor k internetu a přihlaste se ke svému účtu Google pomocí **Nastavení > Účty a přihlašování**.

• Jak používat funkci Asistent Google pomocí ovládacího tlačítka na monitoru:

1. Přepněte přepínač na [], abyste zapnuli Asistenta Google.
2. Začněte konverzaci slovy „Hey Google“ a ve spodní části obrazovky monitoru se objeví dialogový panel. Zároveň se rozsvítí indikátor hlasu.
3. Pokračujte v konverzaci, např. „What's the weather“ (Jaké je počasí) nebo „volume up“ (zvýšit hlasitost).

• Režim bez obrazovky

Můžete mluvit s Asistentem Google, i když je obrazovka vypnutá.











V režimu bez obrazovky je vám Asistent Google připraven vždy pomoci, i když není obrazovka zapnutá. Stačí jen říct „Hey Google“.

Tato funkce má vliv na spotřebu energie v pohotovostním režimu. Pokud ji chcete vypnout, přejděte na **Nastavení > Pokročilý systém > Režim bez obrazovky**

POZNÁMKA: Asistent Google a některé funkce jsou dostupné jen v některých zemích a regionech a jen pro některé jazyky.

Příprava dálkového ovladače

V následující tabulce jsou uvedena tlačítka na dálkovém ovladači a popis, k čemu slouží.

| TLAČÍTKO | POPIS |
|--|---|
|  | Povolený Asistent Google: Zapnutí / Režim bez obrazovky (krátké stisknutí) / Vypnutí (dlouhé stisknutí) Zakázaný Asistent Google: Zapnutí / Pohotovostní režim (krátké stisknutí) / Vypnutí (dlouhé stisknutí) |
|  | Stisknutím zobrazíte domovskou obrazovku Stisknutím a podržením zobrazíte všechny aplikace |
| INPUT | Změna zdroje vstupního signálu monitoru |
|  | Vlastní tlačítko pro rychlé spuštění vstupu nebo aplikací |
|  | Vlastní tlačítko pro rychlé spuštění vstupu nebo aplikací |
|  | Stisknutím vstoupíte do nabídky Stisknutím a podržením spárujete dálkový ovladač Bluetooth |
| ^ / v / < / > | Směrový kříž (navigační tlačítka nahoru/dolů/doleva/doprava) |
| OK | Tlačítko pro potvrzení |
|  | Návrat na předchozí místo v nabídce nebo aplikaci |
|  | Asistent Google na monitoru |
| ^ VOL v | Hlasitost (zvýšení/snížení) |
| ON  OFF | Zaměřovací kříž (zap./vyp.) |
|  | Stisknutím vypnete nebo znovu zapnete zvuk Stisknutím a podržením zobrazíte nabídku přístupnosti |
|  | Funkční tlačítka pro ovládání médií |
| P.MODE | Rychlý přístup k režimu obrazu |
| S.MODE | Rychlý přístup k režimu zvuku |
| APP | Tlačítka pro rychlý přístup k aplikacím |

POZNÁMKA: Zde uvedený seznam tlačítek je pouze orientační. Konkrétní modely dálkových ovladačů se mohou lišit.

Vložení baterií

1. Sejměte zadní kryt dálkového ovladače, abyste otevřeli bateriový prostor.
2. Vložte dvě baterie velikosti AAA (1,5 Vcc). Ujistěte se, že póly (+) a (-) na bateriích odpovídají označení (+) a (-) v bateriovém prostoru.
3. Nasadte kryt bateriového prostoru zpět.

Informace o dosahu dálkového ovladače

- Dálkový ovladač dokáže pracovat až na vzdálenost 8 metrů (26 stop) od monitoru.
- Dokáže pracovat ve 30 stupňovém vodorovném nebo svislém úhlu.

Párování dálkového ovladače

1. Spárujte dálkový ovladač s monitorem po jeho zapnutí. Dálkový ovladač držte maximálně 3 metry (10 stop) od monitoru. Párování spustíte stisknutím a podržením tlačítka [] po dobu alespoň 3 sekund.
2. Pokud je párování dálkového ovladače úspěšné, na obrazovce se objeví potvrzovací zpráva. Pokud párování není úspěšné, zobrazí se zpráva o neúspěchu. Zopakujte krok 1.

POZNÁMKY:

- Pokud dojde při párování ovladače k neznámé chybě, může být způsobena rušením. Pokuste se odstranit zdroj rušení a proveďte párování ovladače znovu.
- Pokud dojde při párování ovladače k neznámé chybě a baterie jsou v pořádku, zkuste baterie vyndat a na dobu 1–2 sekund stisknout libovolné tlačítko. Poté může dálkový ovladač opět normálně pracovat.
- Dálkový ovladač nelze spárovat s monitorem, když je monitor v pohotovostním režimu.

Krok 4. Zapnutí monitoru

Připojte k monitoru napájecí kabel a zapojte ho do zásuvky napájecí sítě.

Na monitoru se zobrazí úvodní obrazovka s logem Gigabyte.

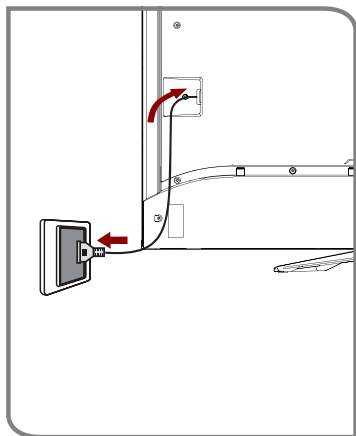

POZNÁMKA: Sériové číslo odkazuje na štítek vlevo dole na zadním krytu monitoru.

Krok 5. Provedení úvodního nastavení

Když monitor poprvé zapnete, uvidíte průvodce nastavením, který vám pomůže s připojením monitoru k internetu a s dokončením nastavení monitoru.

Krok 6. Navázání připojení k síti

1. Stiskněte na dálkovém ovladači tlačítko **Home** a pomocí ikony  vyberte **Nastavení**, abyste vstoupili do nabídky s nastavením.
2. Vyberte **Síť a internet**.

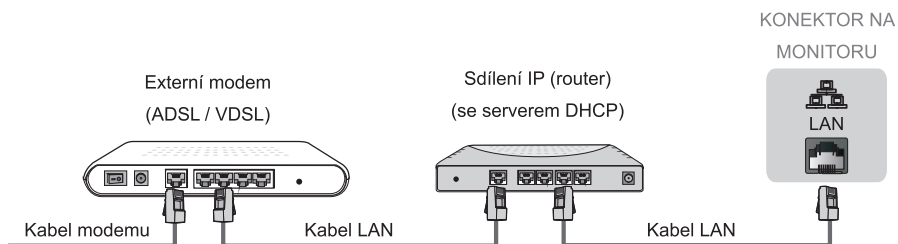

Navázání drátového připojení k síti

Automatické získání IP adresy

1. Pokud se připojíte k drátové síti, monitor automaticky získá IP adresu a připojí se k síti.

POZNÁMKA: Výchozí volba režimu nastavení IP adresy je DHCP.

2. Pokud se připojení nezdaří, zobrazí se stav ethernetu „**Nepřipojený**“. Zkuste se připojit znovu, nebo otevřete **Nastavení IP** a vyberte volbu **Statický**, abyste mohli zadat údaje znovu.

Ruční získání IP adresy

1. Vstupte do **Nastavení IP** a vyberte volbu **Statický**.

2. Zadejte v nabídce IP adresu, bránu, délku síťové předpony, DNS 1 a DNS 2.

Navázání bezdrátového připojení k síti

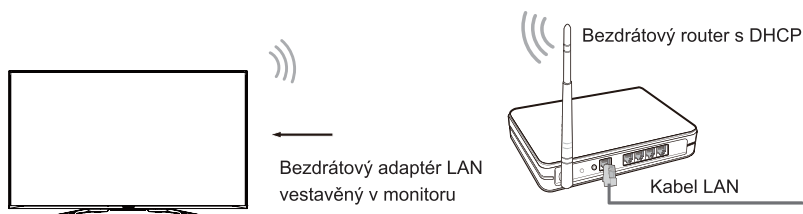

Monitor může přímo přijímat síťové signály přes bezdrátový router.

1. Zapněte Wi-Fi.
2. Automaticky se zobrazí seznam sítí.
3. Vyberte ze seznamu bezdrátovou síť a zadejte heslo.
4. Pokud se síťové připojení neobjeví v seznamu, vyberte **Zobrazit vše**, aby se zobrazil úplný seznam, nebo vyberte **Přidat novou síť** a zadejte název sítě Wi-Fi, vyberte typ režimu zabezpečení a zadejte heslo.

Ukončení připojení k síti

Odpojte síťový kabel, nebo vypněte Wi-Fi. Připojení k síti se ukončí.

Krok 7. Užijte si svůj monitor!

Nyní, když jste dokončili úvodní nastavení, je výchozím bodem pro používání vašeho monitoru domovská obrazovka. Váš monitor Gigabyte nabízí celou řadu možností zábavy, takže si vždy můžete najít něco nového.

Začněte tím, že stisknete tlačítko Domů na dálkovém ovladači.

Specifikace produktu

| Název modelu | | S55U |
|---|-------------|--|
| Rozměry (Š × V × H) | Bez stojanu | 48,5 × 28,2 × 3,9 palců (1232 × 717 × 98 mm) |
| | Se stojanem | 48,5 × 29,5 × 12,2 palců (1232 × 749 × 309 mm) |
| Hmotnost | Bez stojanu | 37,3 liber (16,9 kg) |
| | Se stojanem | 39,9 liber (18,1 kg) |
| Šířka stojanu monitoru (Š × H) | | 29,1 × 12,2 palců (738 × 309 mm) |
| Třída | | 55" (139,7 cm) |
| Velikost aktivní obrazovky (úhlopříčka) | | 54,6 palců (138,7 cm) |
| Rozlišení obrazovky | | 3840 × 2160 |
| Zvukový výkon | | 10 W + 10 W |
| Spotřeba v pohotovostním stavu | | 0,5 W |
| Spotřeba | | 240 W |
| Napájení | | 100 - 240 V ~ 50/60 Hz |
| Připojení | | IEEE 802.11 a/b/g/n/ac Bluetooth 5.1 |
| Porty | | 4 porty HDMI, 1 USB 2.0, 1 USB 3.0, 1 port LAN pro ethernet (10 100 Mbps), 1 digitální zvukový výstup, 1 sluchátkový zvukový výstup, 1 sériový port |
| Provozní teplota | | 41 až 95 °F (5 až 35 °C) |
| Provozní vlhkost | | 20 až 80 % nekondenzující |
| Skladovací teplota | | 5 až 113 °F (-15 až 45 °C) |
| Skladovací vlhkost | | 10 až 70 % nekondenzující |
| Atmosférický tlak | | 86 - 106 kPa |
| Vstup HDMI | | RGB / 60 Hz (640 × 480, 800 × 600, 1024 × 768) YUV / 60 Hz (480p, 720p, 1080i, 1080p) YUV / 50 Hz (576p, 720p, 1080i, 1080p) 3840 × 2160 / 24 Hz, 3840 × 2160 / 25 Hz, 3840 × 2160 / 30 Hz, 3840 × 2160 / 60 Hz, 3840 × 2160 / 120 Hz, 1920 × 1080 / 120 Hz, 2560 × 1440 / 60 Hz, 2560 × 1440 / 120 Hz, 4096 × 2160 / 60 Hz |

Prohlášení: Veškeré produkty, specifikace produktů a uvedené údaje se mohou změnit bez předchozího upozornění za účelem zlepšování spolehlivosti, funkčnosti, konstrukce nebo z jiných důvodů.

Certifikace a shody



Dolby, Dolby Vision, Dolby Atmos a symbol dvojitého D jsou registrované ochranné známky společnosti Dolby Laboratories Licensing Corporation. Dolby Vision IQ je ochranná známka společnosti Dolby Laboratories Licensing Corporation. Vyrobeno na základě licence poskytnuté společností Dolby Laboratories. Důvěrné nepublikované materiály. Copyright © 2012–2021 Dolby Laboratories. Všechna práva vyhrazena.



Patenty DTS jsou uvedeny na stránkách <http://patents.dts.com>. Vyrobeno na základě licence poskytnuté společností DTS Licensing Limited. DTS, DTS-HD Master Audio, DTS-HD, Virtual:X, a logo DTS-HD jsou registrované ochranné známky nebo ochranné známky společnosti DTS, Inc. ve Spojených státech nebo dalších zemích. © 2021 DTS, Inc. VŠECHNA PRÁVA VYHRAZENA.



Termíny HDMI a HDMI High-Definition Multimedia Interface a logo HDMI jsou ochranné známky nebo registrované ochranné známky společnosti HDMI Licensing Administrator, Inc. ve Spojených státech a dalších zemích.