

GIGABYTE™

GAMING-MONITOR

BEDIENUNGSANLEITUNG

M032U / M027Q2 / M027U2

Copyright

© 2025 GIGA-BYTE TECHNOLOGY CO., LTD. Alle Rechte vorbehalten.

Die in dieser Anleitung erwähnten Marken sind rechtlich für ihre entsprechenden Inhaber eingetragen.

Haftungsausschluss

Informationen in dieser Anleitung sind durch Urheberrechtsgesetze geschützt und Eigentum von GIGABYTE.

GIGABYTE könnte von Zeit zu Zeit ohne Vorankündigungen Änderungen an den technischen Daten und Funktionen und Merkmalen in dieser Anleitung vornehmen.

Kein Teil dieser Anleitung darf ohne GIGABYTEs vorherige schriftliche Erlaubnis reproduziert, kopiert, übersetzt, übertragen oder in irgendeiner Form oder durch irgendwelche Mittel veröffentlicht werden.

- Bitte lesen Sie die Bedienungsanleitung aufmerksam. Sie hilft Ihnen bei der Nutzung dieses Monitors.
- Weitere Informationen finden Sie auf unserer Webseite:
<https://www.gigabyte.com>



Die Begriffe HDMI, HDMI High-Definition Multimedia Interface, die HDMI-Handelsaufmachung und die HDMI-Logos sind Marken oder eingetragene Marken der HDMI Licensing Administrator, Inc.

Inhalt

EINLEITUNG	4
Lieferumfang	4
Bildschirmschutzfolie mit der Abziehflasche abziehen	5
Produktübersicht	6
Ihren Monitor auf die Wandmontage vorbereiten	7
Gerät verwenden	7
Ein-/ausschalten	7
Eingangsquelle wählen	8
Bedienung	8
Quick Switch-Menü	8
Funktionstastenhinweis	10
Anhänge	21
Technische Daten	21
Unterstützte Timings	22
Unterstützte Timings (PIP/PBP)	23
Professionelle Anzeigequalität	24
Problemlösung	25
Grundlegende Pflege	25
GIGABYTE-Serviceinformationen	25
SICHERHEITSINFORMATIONEN	26
Sicherheitshinweise	26
Maßnahmen zur Verhinderung von Stabilitätsgefahren	26
Empfehlungen zum Nutzerkomfort	27
REGULATORISCHE INFORMATIONEN	28

EINLEITUNG

Lieferumfang

Die folgenden Artikel sind im Lieferumfang enthalten. Bitte wenden Sie sich an Ihren örtlichen Händler, falls etwas fehlen sollte.



Monitor

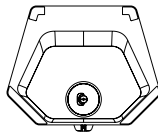

Monitorfuß



Ständer

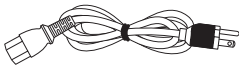

Netzkabel

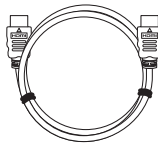

HDMI-Kabel

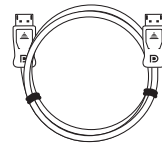

DP-Kabel

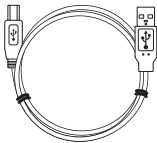

USB-Kabel



Kabelklemme



Garantiekarte



Kurzanleitung

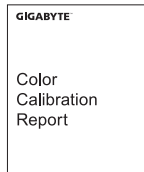

Farbkalibrierungsbericht

Hinweis:

Bitte bewahren Sie Karton und Verpackungsmaterialien für möglichen Transport des Monitors auf.

Bildschirmschutzfolie mit der Abziehlasche abziehen

Anweisungen zur Verwendung der Abziehlasche:

1. Die Abziehlasche befindet sich an der durch den roten Pfeil in der nachstehenden Abbildung gezeigten Stelle.

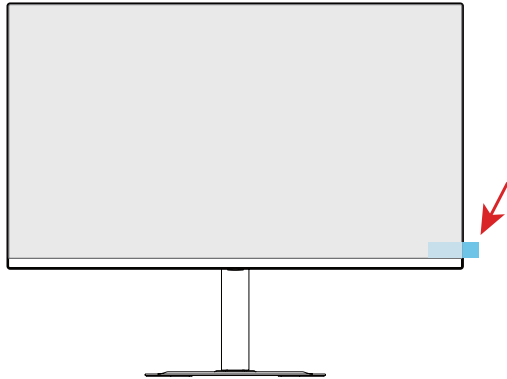

2. Entfernen Sie die Bildschirm-Schutzfolie in der durch den roten Pfeil in der nachstehenden Abbildung angezeigten Richtung.

Hinweis: Damit der Bildschirm nicht beschädigt wird, verwenden Sie zum Abziehen der Schutzfolie bitte nicht Ihre Fingernägel oder andere scharfkantige Gegenstände. Verwenden Sie stattdessen Klebeband zum Anheben und Entfernen der Schutzfolie.

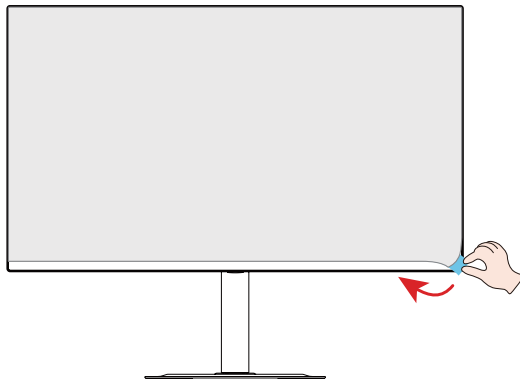

Produktübersicht

Vorderansicht

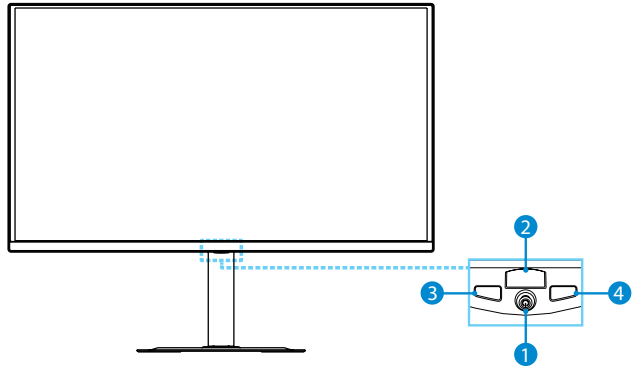

- 1 Steuertaste
- 2 Betriebs-LED
- 3 KVM-Schalter
- 4 Tactical switch

Ansicht von hinten

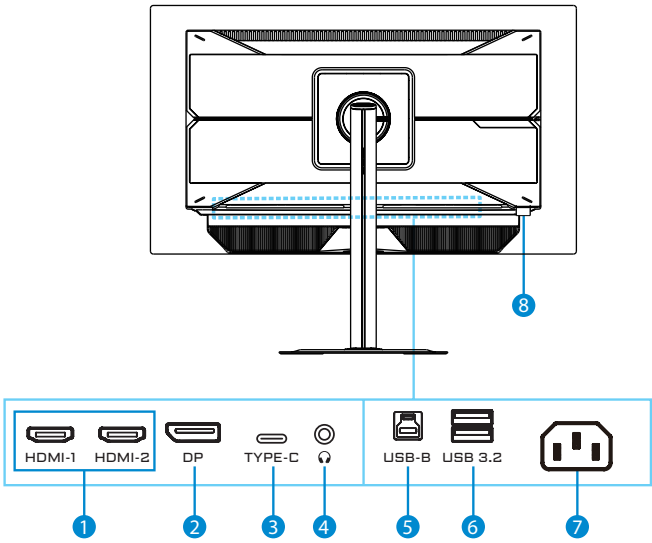

- 1 HDMI-Anschlüsse (x2)
- 2 DisplayPort
- 3 USB-Anschluss, Type-C
- 4 Kopfhöreranschluss
- 5 USB-Upstream-Anschluss
- 6 USB-3.2-Anschlüsse (x2)
- 7 Wechselspannungseingang
- 8 Kensington-Schloss

Ihren Monitor auf die Wandmontage vorbereiten

Hinweis: Montieren Sie den Monitor nur mit einer VESA-kompatiblen (100 x 100 mm) Wandhalterung an der Wand. Beachten Sie die mit der Wandhalterung gelieferte Installationsanleitung. Anzahl und Größe der VESA-Montageschrauben: 4 x M4 x 10 mm Minimum.

Gerät verwenden

Ein-/ausschalten

Eingeschaltet

1. Verbinden Sie ein Ende des Netzkabels mit dem Wechselspannungseingang an der Rückseite des Monitors.
2. Verbinden Sie das andere Ende des Netzkabels mit einer Steckdose.
3. Taste zum Einschalten des Gerätes die **Control**-Taste. Die Betriebs-LED leuchtet weiß, was anzeigt, dass der Monitor einsatzbereit ist.

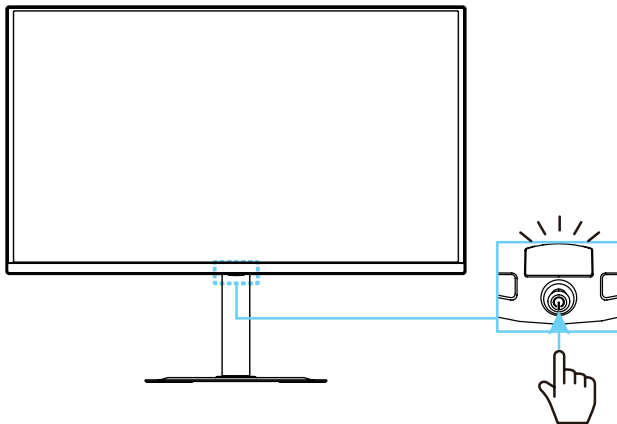

Ausgeschaltet

Drücken Sie die **Control**-Taste zum Abschalten des Monitors 2 Sekunden lang.

Hinweis: Wenn das **Haupt**menü am Bildschirm erscheint, können Sie den Monitor auch ausschalten, indem Sie die **Control**-Taste nach unten bewegen (⬇️) und „Ausgeschaltet“ auswählen. Siehe Seite 10.

Eingangsquelle wählen

1. Rufen Sie durch Rechtsbewegung der **Control**-Taste (↶) das Menü **Eingang** auf.
2. Wählen Sie durch Aufwärts-/ Abwärtsbewegung der **Control**-Taste (↕) die gewünschte Eingangsquelle. Drücken Sie dann zum Bestätigen die **Control**-Taste.

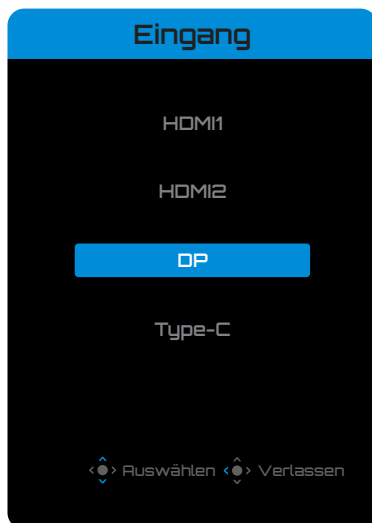

Bedienung

Quick Switch-Menü

Standardmäßig wurde der **Control**-Taste eine spezifische Funktion zugewiesen.

Hinweis: Ändern Sie die voreingestellten Funktionen entsprechend dem Abschnitt „Schneller Wechsel“ auf Seite 18.

Gehen Sie zum Zugreifen auf die Quick Switch-Funktionen wie folgt vor:

- Rufen Sie durch Aufwärtsbewegung der **Control**-Taste (↶) das Menü **Schwarzausgleich 2.0** auf.
Passen Sie durch Aufwärts-/ Abwärtsbewegung der **Control**-Taste (↕) die Einstellung an und drücken Sie zum Bestätigen auf die **Control**-Taste.

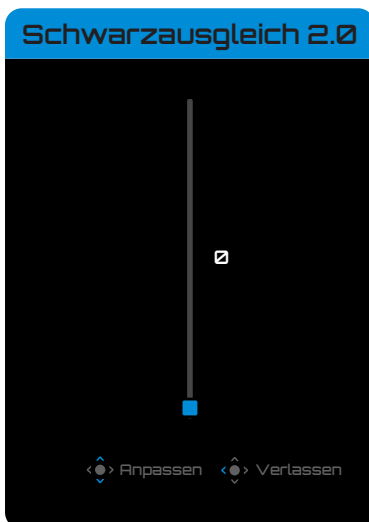

- Rufen Sie durch Abwärtsbewegung der **Control**-Taste (⬇️) das Menü **Bildmodus** auf.

Wählen Sie durch Aufwärts-/ Abwärtsbewegung der **Control**-Taste (⬆️/⬇️) die gewünschte Option und drücken Sie zum Bestätigen auf die **Control**-Taste.

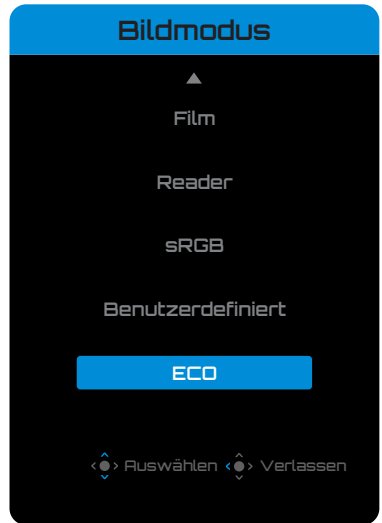

- Rufen Sie durch Linksbewegung der **Control**-Taste (⬅️) das Menü **Lautstärke** auf.

Wählen Sie durch Aufwärts-/ Abwärtsbewegung der **Control**-Taste (⬆️/⬇️) die gewünschte Lautstärke und drücken Sie zum Bestätigen auf die **Control**-Taste.

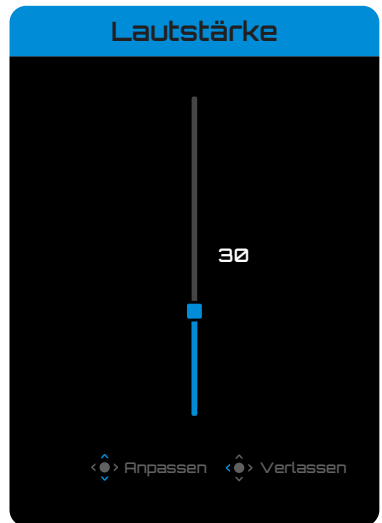

- Rufen Sie durch Rechtsbewegung der **Control**-Taste (⬆️) das Menü **Eingang** auf. Beachten Sie den Abschnitt „Eingangsquelle wählen“.

Hinweis: Schließen Sie das Menü Quick Switch, indem Sie die **Control**-Taste nach links bewegen (⬅️).

Funktionstastenhinweis

- Drücken Sie zur Anzeige eines Hauptmenüs **Control**.

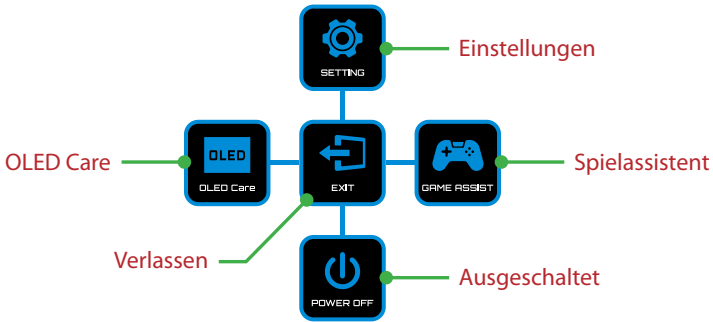

Wählen Sie dann mit der **Control**-Taste (aufwärts/abwärts/links/rechts) eine Funktionsseite und konfigurieren Sie die relevanten Einstellungen.

OLED Care

- Sobald das **Hauptmenü** am Bildschirm erscheint, rufen Sie durch Linksbewegung der **Control-Taste** (⏪) das Menü **OLED Care** auf.

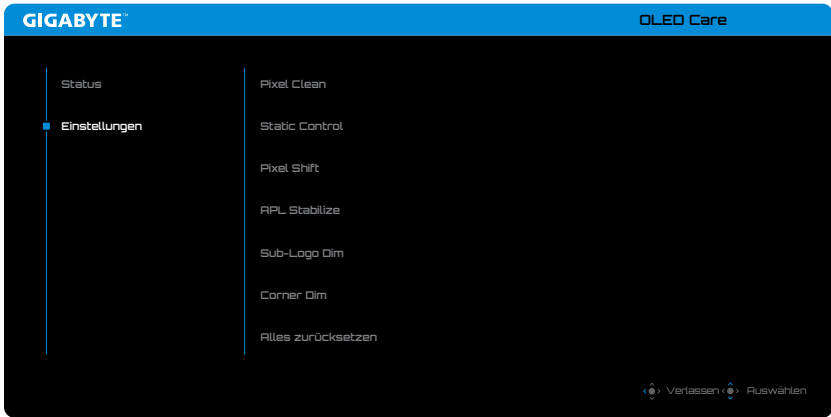

- **Status:** Zeigt den aktuellen Status des Bildschirms, wie Bildschirmnutzungsdauer und Ausführungsstatus der Funktion Pixel Clean.
- **Einstellungen:** Richten Sie die Funktionen von OLED Care wie folgt ein.
 - ▶ **Pixel Clean:** Wenn der Monitor länger als 4 Stunden verwendet wird, sollten Sie diesen Prozess zum Bereinigen und Aktualisieren der Pixelkompensation des OLED-Bildschirms starten.
 - ▶ **Static Control:** Reduziert die Bildschirmhelligkeit, wenn das Bild statisch bleibt.
 - ▶ **Pixel Shift:** Bewegt den Bildschirminhalt um einige Pixel, damit statische Bilder nicht „einbrennen“.
 - ▶ **APL Stabilize:** Passt die Bildschirmhelligkeit zur Stabilisierung des mittleren Bildpegels (APL) an.
 - ▶ **Sub-Logo Dim:** Reduziert die Helligkeit von Taskleiste und statischen Logos, damit keine Bilder „einbrennen“.
 - ▶ **Corner Dim:** Reduzieren Sie die Helligkeit in den vier Ecken des Bildschirms.
 - ▶ **Alles zurücksetzen:** Setzen Sie alle OLED Care-Funktionen auf den Standard zurück.

Spielassistent

- Sobald das **Hauptmenü** am Bildschirm erscheint, rufen Sie durch Rechtsbewegung der **Control**-Taste (↩) das **Spielassistent**-Menü auf.

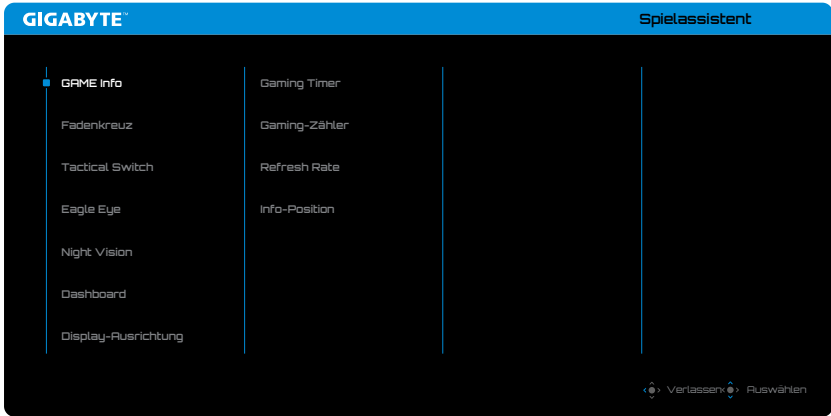

- **GAME Info:** Zum De-/Aktivieren der am Bildschirm angezeigten Gaming-Informationen.
- **Fadenkreuz:** Wählen Sie die Art des Fadenkreuzes zum einfacheren Zielen.
- **Tactical Switch:** Konfigurieren Sie die Funktionen der Taste Tactical Switch.
 - ▶ **Resolution Switch (Standard):** Passen Sie Größe und Auflösung der Anzeige auf bestimmte Optionen an.
Hinweis: Bitte schließen Sie die Anzeigeanwendung im Vollbildmodus, bevor Sie Resolution Switch aktivieren.
 - ▶ **Funktion:** Wählen Sie andere Funktionen für Tactical Switch. (Es kann immer nur eine Funktion auf einmal ausgewählt werden.)
- **Eagle Eye:** Aktivieren/deaktivieren Sie ein Fenster, das einen bestimmten Bereich des Bildschirms vergrößern kann, und passen Sie relevante Einstellungen an.
- **Night Vision:** Nachtsicht zur deutlicheren Darstellung von Zielen bei schwacher Beleuchtung de-/aktivieren.
- **Dashboard:** Zum De-/Aktivieren der am Bildschirm angezeigten Systeminformationen des PCs.
Hinweis: Die Installation offizieller Software und eine USB-Verbindung zwischen dem Monitor und dem PC sind erforderlich.
- **Display-Ausrichtung:** Zeigen Sie die Ausrichtungslinien zur Unterstützung der Einrichtung mehrerer Monitore an.

Geräteinstellungen konfigurieren

Sobald das **Haupt**menü am Bildschirm erscheint, rufen Sie durch Aufwärtsbewegung der **Control**-Taste (⌘) das **Einstellungen**-Menü auf.



Tastenhinweis

Gaming

Konfigurieren Sie die Spieleinstellungen.

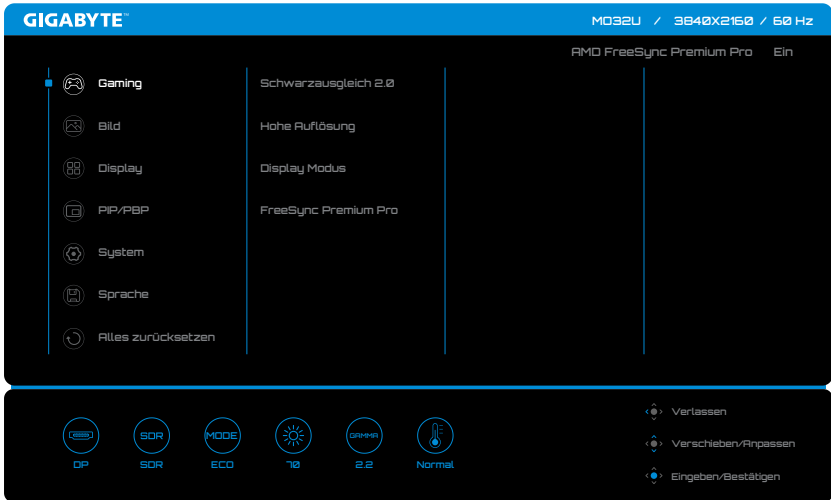

Element	Beschreibung
Schwarzausgleich 2.0	Passen Sie die Sichtbarkeit dunkler Bereiche im Bild zur Verstärkung von Details und zur Verbesserung der Sichtbarkeit in dunklen Szenen an.
Hohe Auflösung	Verbessern Sie die Gesamtbildqualität zur Bereitstellung schärferer detaillierter Grafiken.
Display Modus	Wählen Sie das Bildschirmseitenverhältnis. Hinweis: Diese Option ist nicht mit den Funktionen FreeSync Premium Pro und PIP/PBP kompatibel.
FreeSync Premium Pro	Aktivieren/deaktivieren Sie den Empfang von FreeSync-Signalen.

Bild

Konfigurieren Sie die Bildeinstellungen.

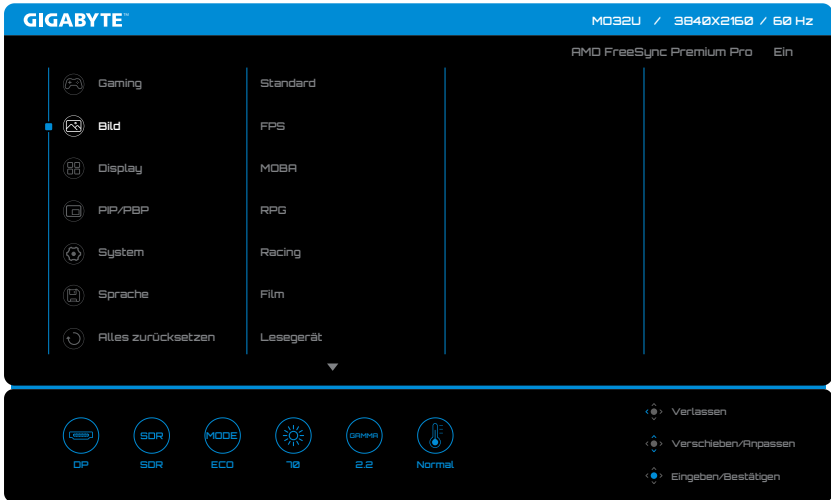

Element	Beschreibung
Bild	Wählen Sie verschiedene vordefinierte Einstellungen zur Optimierung der visuellen Präsentation auf Grundlage des Inhaltstyps oder passen Sie persönliche Präferenzen an.

Hinweis: Der Monitor nutzt einen Bildschirm mit geringer Blaulichtemission, der bei Werksrücksetzung/Standardkonfiguration TÜV Rheinland Low Blue Light Hardware Solution entspricht.

Display

Konfigurieren Sie die Anzeigeeinstellungen.

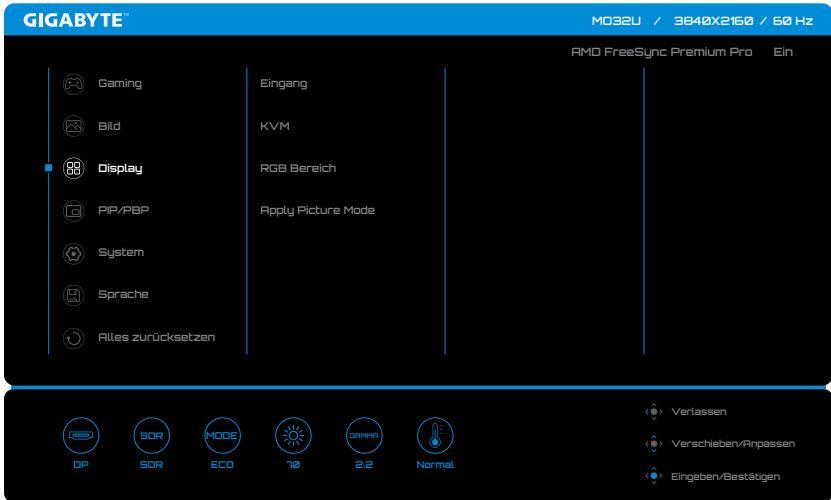

Element	Beschreibung
Eingang	Zum Auswählen der Eingangsquelle.
KVM	Konfigurieren Sie die KVM-Funktionen zur Steuerung von zwei Computern oder Geräten mit einer Tastatur und einer Maus.
RGB Bereich	Stellen Sie den Bereich von RGB und Auto-Erkennung manuell ein.
Apply Picture Mode	Stellen Sie den Bildmodus zur Anwendung auf alle Eingangsquelle ein oder die aktuelle Eingangsquelle ein.

PIP/PBP

Konfigurieren Sie Bild-im-Bild- und Bild-neben-Bild-Einstellungen.

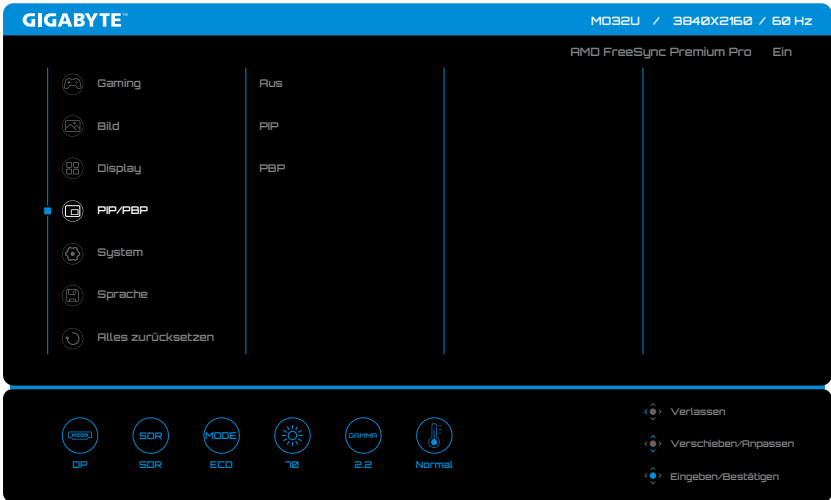

Hinweis: Die Funktionen HDR und FreeSync sind im BiB/BnB-Modus nicht verfügbar.

System

Konfigurieren Sie die Systemeinstellungen.

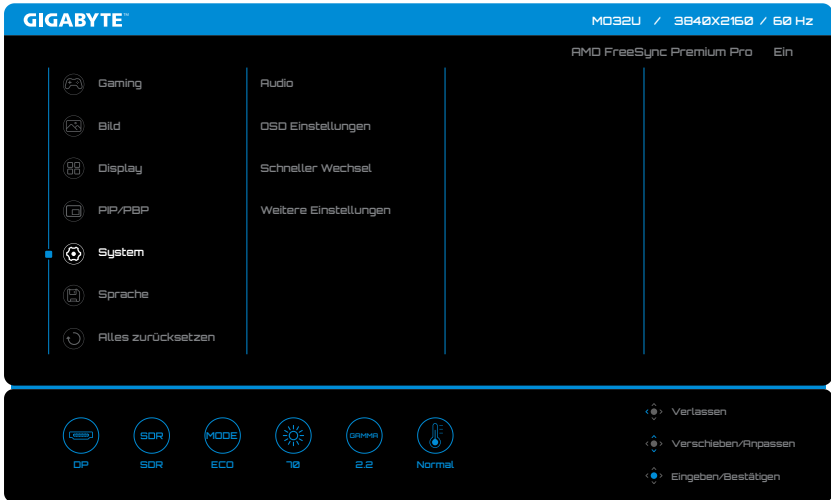

Element	Beschreibung
Audio	Konfigurieren Sie die Audioeinstellungen.
OSD Einstellungen	Konfigurieren Sie Bildschirmenü-Einstellungen.
Schneller Wechsel	Weisen Sie die Funktionen von Quick Switch der Control -Taste zu.
Weitere Einstellungen	<ul style="list-style-type: none"> • Auflösungshinweis: Auflösungsinformationen beim Umschalten und Neustarten der Bildschirmsignalquelle de-/aktivieren. • Input Auto Switch: Automatischen Wechsel zu einer verfügbaren Eingangsquelle de-/aktivieren. • Auto Power OFF: Timer zur automatischen Abschaltung des Monitors de-/aktivieren. • LED-Anzeige: Anzeigetyp der Betriebs-LED wählen. • Type-C Compatibility: Diese Option für Kompatibilität mit mehr Mobilgeräten einschalten. • HDMI-Version: HDMI-Version wählen. • HDMI-CEC: Wenn die Funktion aktiviert ist, können CEC-Geräte, wie PS5 und Xbox, den Monitor einschalten, wenn sie reaktiviert werden, und ausschalten, wenn sie den Bereitschaftsmodus aufrufen oder ausgeschaltet werden.

Other Settings	<ul style="list-style-type: none">• USB(A/C) Charge: USB-Type-C- und Type-C-Ladefunktion de/aktivieren. USB-Type-C-Schnellladespannung und Strom im Bereitschaftsmodus:<ul style="list-style-type: none">⇒ Auto (Aktivieren): 5 V/3 A, 9 V/3 A, 12 V/3 A, 15 V/3 A.⇒ Deaktivieren: Aufladung ist nicht verfügbar.• USB 3.2 Support: Schalten Sie diese Option EIN, damit Type-C Version 3.2 unterstützt wird (unterstützt bei Deaktivierung Version 2.0).• DSC: Aktivieren/deaktivieren Sie die DSC-Funktion.
----------------	---

Sprache

Wählen Sie die gewünschte Sprache für das Bildschirmmenü.

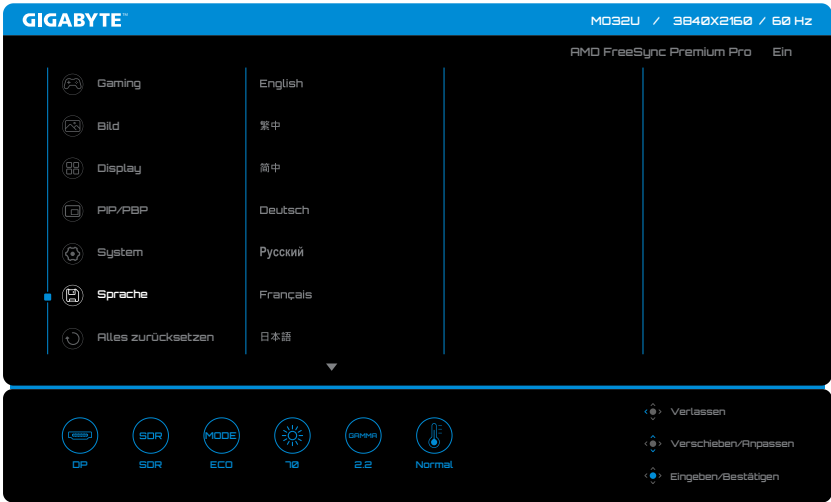

Alles zurücksetzen

Setzen Sie den Monitor auf die Werkseinstellungen zurück.

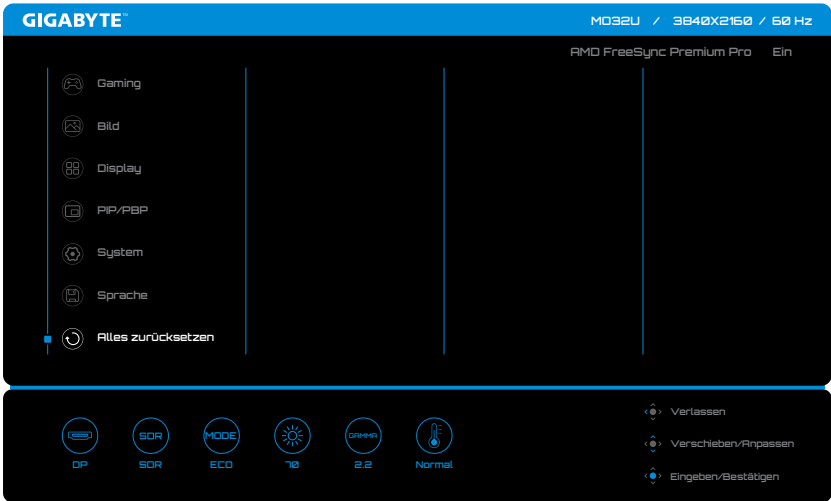

Anhänge

Technische Daten

Element	Technische Daten		
Modell	MO32U	MO27Q2	MO27U2
Panelgröße	32 Zoll	27 Zoll	
Seitenverhältnis	16:9		
Auflösung	3840 x 2160	2560 x 1440	3840 x 2160
LED-Lebensdauer	30.000 Stunden (min.)		
Pixelabstand	181,4 x 181,4 um	229,2 x 229,2 um	153,0 x 153,0 um
Helligkeit	250 Nits (typ, SDR APL 100%); 1000 Nits (typ, HDR APL 3%)		
Kontrastverhältnis	1,5 Mio.:1		
Farbtiefe	1,07 Mrd. (10 Bit)		
Aktiver Anzeigebereich	699,48 (H) x 394,73 (V)	590,42 (H) x 333,72 (V)	589,97 (H) x 332,93 (V)
Betrachtungswinkel	178° (H)/178° (V)		
Eingabe/Ausgänge	<ul style="list-style-type: none"> • 2 x HDMI 2.1 • 1 x DP 1.4 (HBR3) • 1 x USB, Upstream • 2 x USB 3.2 (Downstream, 5V/1,5A) • 1 x USB Type-C (5V/3A, 9V/2A, 12V/1,5A, 15V/1,2A) • 1 x Kopfhörer 		
Stromversorgung	100 bis 240 V Wechselspannung, 50/60 Hz		
Stromverbrauch	<ul style="list-style-type: none"> • Betriebsmodus: 54W • Bereitschaft: 0,5W • Ausgeschaltet: 0,3 W 	<ul style="list-style-type: none"> • Betriebsmodus: 41W • Bereitschaft: 0,5W • Ausgeschaltet: 0,3 W 	<ul style="list-style-type: none"> • Betriebsmodus: 45W • Bereitschaft: 0,5W • Ausgeschaltet: 0,3 W
	Hinweis: Die Testbedingungen erfüllen die CEC-Standards.		
Abmessungen (B x H x T)	718,3 x 610,45 x 240 mm (mit Ständer)	610,3 x 499,54 x 187,5 mm (mit Ständer)	610,3 x 499,54 x 187,5 mm (mit Ständer)
	718,3 x 417,5 x 64,2 mm (ohne Ständer)	610,3 x 356,4 x 64,2 mm (ohne Ständer)	610,3 x 356,4 x 64,2 mm (ohne Ständer)
Gewicht	8,9 ± 0,5 kg (mit Ständer)	6,7 ± 0,5 kg (mit Ständer)	7,11 ± 0,5 kg (mit Ständer)
	6,8 ± 0,5 kg (ohne Ständer)	5,1 ± 0,5 kg (ohne Ständer)	5,48 ± 0,5 kg (ohne Ständer)
Temperaturbereich (Betrieb)	0 bis 35 °C		

Hinweis: Änderungen vorbehalten.

Unterstützte Timings

Modell	MO32U			MO27Q2			MO27U2		
	HDMI 1 HDMI 2	DP	Type-C	HDMI 1 HDMI 2	DP	Type-C	HDMI 1 HDMI 2	DP	Type-C
640 x 480 / 60 Hz	V	V	V	V	V	V	V	V	V
640 x 480 / 67 Hz	V	V	V	V	V	V	V	V	V
640 x 480 / 72 Hz	V	V	V	V	V	V	V	V	V
640 x 480 / 75 Hz	V	V	V	V	V	V	V	V	V
720 x 400 / 70 Hz	V	V	V	V	V	V	V	V	V
720 x 480 / 60 Hz	V	V	V	V	V	V	V	V	V
800 x 600 / 56 Hz	V	V	V	V	V	V	V	V	V
800 x 600 / 60 Hz	V	V	V	V	V	V	V	V	V
800 x 600 / 72 Hz	V	V	V	V	V	V	V	V	V
800 x 600 / 75 Hz	V	V	V	V	V	V	V	V	V
832 x 624 / 75 Hz	V	V	V	V	V	V	V	V	V
1024 x 768 / 60 Hz	V	V	V	V	V	V	V	V	V
1024 x 768 / 70 Hz	V	V	V	V	V	V	V	V	V
1024 x 768 / 75 Hz	V	V	V	V	V	V	V	V	V
1152 x 864 / 75 Hz	V	V	V	V	V	V	V	V	V
1152 x 870 / 75 Hz	V	V	V	V	V	V	V	V	V
1280 x 720 / 50 Hz	V	V	V	V	V	V	V	V	V
1280 x 720 / 60 Hz	V	V	V	V	V	V	V	V	V
1280 x 720 / 100 Hz	V	V	V	V	V	V	V	V	V
1280 x 800 / 60 Hz	V	V	V	V	V	V	V	V	V
1280 x 960 / 60 Hz	V	V	V	V	V	V	V	V	V
1280 x 1024 / 60 Hz	V	V	V	V	V	V	V	V	V
1280 x 1024 / 75 Hz	V	V	V	V	V	V	V	V	V
1440 x 480 / 60 Hz	V	V	V	V	V	V	V	V	V
1440 x 900 / 60 Hz	V	V	V	V	V	V	V	V	V
1600 x 900 / 60 Hz	V	V	V	V	V	V	V	V	V
1680 x 1050 / 60 Hz	V	V	V	V	V	V	V	V	V
1920 x 1080 / 24 Hz	V			V			V		
1920 x 1080 / 50 Hz	V	V	V	V	V	V	V	V	V
1920 x 1080 / 60 Hz	V	V	V	V	V	V	V	V	V
1920 x 1080 / 100 Hz	V	V	V	V	V	V	V	V	V
1920 x 1080 / 120 Hz	V	V	V	V	V	V	V	V	V
1920 x 1080 / 165 Hz	V	V	V						
1920 x 1080 / 240 Hz				V	V	V	V	V	V
2560 x 1440 / 60 Hz	V	V	V	V	V	V	V	V	V
2560 x 1440 / 120 Hz	V	V	V	V	V	V	V	V	V
2560 x 1440 / 165 Hz	V	V	V						
2560 x 1440 / 240 Hz				V	V	V	V	V	V
3840 x 2160 / 24 Hz	V						V		
3840 x 2160 / 25 Hz	V	V	V				V	V	V
3840 x 2160 / 30 Hz	V	V	V				V	V	V
3840 x 2160 / 50 Hz	V	V	V				V	V	V
3840 x 2160 / 60 Hz	V	V	V				V	V	V
3840 x 2160 / 100 Hz	V	V	V				V	V	V
3840 x 2160 / 120 Hz	V	V	V				V	V	V
3840 x 2160 / 165 Hz	V	V	V				V	V	V
3840 x 2160 / 200 Hz							V	V	V
3840 x 2160 / 240 Hz							V	V	V

Unterstützte Timings (PIP/PBP)

Modell	MO32U (PIP/PBP)			MO27Q2 (PIP/PBP)			MO27U2 (PIP/PBP)		
	HDMI 1 HDMI 2	DP	Type-C	HDMI 1 HDMI 2	DP	Type-C	HDMI 1 HDMI 2	DP	Type-C
640 x 480 / 60 Hz	V	V	V	V	V	V	V	V	V
640 x 480 / 67 Hz	V	V	V	V	V	V	V	V	V
640 x 480 / 72 Hz	V	V	V	V	V	V	V	V	V
640 x 480 / 75 Hz	V	V	V	V	V	V	V	V	V
720 x 400 / 70 Hz	V	V	V	V	V	V	V	V	V
720 x 480 / 60 Hz	V	V	V	V	V	V	V	V	V
800 x 600 / 56 Hz	V	V	V	V	V	V	V	V	V
800 x 600 / 60 Hz	V	V	V	V	V	V	V	V	V
800 x 600 / 72 Hz	V	V	V	V	V	V	V	V	V
800 x 600 / 75 Hz	V	V	V	V	V	V	V	V	V
832 x 624 / 75 Hz	V	V	V	V	V	V	V	V	V
1024 x 768 / 60 Hz	V	V	V	V	V	V	V	V	V
1024 x 768 / 70 Hz	V	V	V	V	V	V	V	V	V
1024 x 768 / 75 Hz	V	V	V	V	V	V	V	V	V
1152 x 864 / 75 Hz	V	V	V	V	V	V	V	V	V
1152 x 870 / 75 Hz	V	V	V	V	V	V	V	V	V
1280 x 720 / 50 Hz	V	V	V	V	V	V	V	V	V
1280 x 720 / 60 Hz	V	V	V	V	V	V	V	V	V
1280 x 800 / 60 Hz	V	V	V	V	V	V	V	V	V
1280 x 960 / 60 Hz	V	V	V	V	V	V	V	V	V
1280 x 1024 / 60 Hz	V	V	V	V	V	V	V	V	V
1280 x 1024 / 75 Hz	V	V	V	V	V	V	V	V	V
1440 x 480 / 60 Hz	V	V	V	V	V	V	V	V	V
1440 x 900 / 60 Hz	V	V	V	V	V	V	V	V	V
1600 x 900 / 60 Hz	V	V	V	V	V	V	V	V	V
1680 x 1050 / 60 Hz	V	V	V	V	V	V	V	V	V
1920 x 1080 / 60 Hz	V	V	V	V	V	V	V	V	V
1920 x 1080 / 120 Hz							V	V	V
2560 x 1440 / 60 Hz	V	V	V	V	V	V	V	V	V
2560 x 1440 / 120 Hz							V	V	V
3840 x 2160 / 24 Hz	V						V		
3840 x 2160 / 25 Hz	V	V	V				V	V	V
3840 x 2160 / 30 Hz	V	V	V				V	V	V
3840 x 2160 / 60 Hz	V	V	V				V	V	V
3840 x 2160 / 120 Hz							V	V	V
640 x 1440 / 60 Hz (PBP)						V			
640 x 1440 / 120 Hz (PBP)						V			
960 x 2160 / 60 Hz (PBP)			V						V
960 x 2160 / 120 Hz (PBP)									V
1280 x 1440 / 60 Hz (PBP)				V	V	V			
1280 x 1440 / 120 Hz (PBP)				V	V	V			
1760 x 1440 / 60 Hz (PBP)				V	V				
1760 x 1440 / 120 Hz (PBP)				V	V				
1920 x 2160 / 60 Hz (PBP)	V	V					V	V	V
1920 x 2160 / 120 Hz (PBP)							V	V	V
2880 x 2160 / 60 Hz (PBP)	V	V	V				V	V	
2880 x 2160 / 120 Hz (PBP)							V	V	

Professionelle Anzeigequalität

Bei der Entwicklung dieses Monitors war der Fokus auf Gaming-Leistung und Funktionen und Merkmale gerichtet. Er liefert professionelle Anzeigefunktionen, die für kommerzielle Anwendungen wie Content-Erstellung geeignet sind. Der Monitor erfüllt die Definition eines professionellen Displays gemäß der Verordnung (EU) 2019/2021 der Europäischen Kommission.

Wesentliche Funktionen und Merkmale beinhalten:

- Unterstützung von Hoch- und Querformat mit einfacher Ablesbarkeit.
- Kontrastverhältnis über 1M:1.
- Native Auflösung von mehr als 3 Megapixeln.
- Farbskala-Abdeckung von mehr als 40 % des CIE-LUV-Standards.
- Gleichmäßigkeit über die gesamte Bildschirmfläche hinweg gemäß dem Prüfstandard EBU Tech 3320.

Problemlösung

Problem	Mögliche Lösung(en)
Keine Stromversorgung	<ul style="list-style-type: none">• Überprüfen Sie, ob das Stromkabel ordnungsgemäß an Stromquelle und Monitor eingesteckt ist.• Stellen Sie sicher, dass Kabel und Stecker nicht beschädigt sind.• Stellen Sie sicher, dass der Monitor eingeschaltet ist.
Es werden keine Bilder am Bildschirm angezeigt	<ul style="list-style-type: none">• Stellen Sie sicher, dass Monitor und Computer richtig angeschlossen und eingeschaltet sind.• Vergewissern Sie sich, dass Sie die richtige Eingangsquelle gewählt haben. Siehe Seite 8 oder 16.
Das Bild füllt nicht den gesamten Bildschirm aus	<ul style="list-style-type: none">• Versuchen Sie es mit einem anderen Display Modus (Seitenverhältnis). Siehe Seite 14.
Die Farben sind verzerrt	<ul style="list-style-type: none">• Achten Sie darauf, dass das Eingangssignalkabel richtig angeschlossen ist.• Konfigurieren Sie die Bildeinstellungen. Siehe Abschnitt „Bild“.
Kein Ton bzw. Ton zu leise	<ul style="list-style-type: none">• Achten Sie darauf, dass das Kopfhörerkabel richtig angeschlossen ist.• Zum Anpassen der Lautstärke. Siehe Seite 18.• Passen Sie Ihre Computertoneinstellungen an.

Hinweis: Bitte wenden Sie sich zur weiteren Unterstützung an Ihren Kundendienst, falls das Problem weiterhin auftritt.

Grundlegende Pflege

- Befreien Sie den Bildschirm mit einem weichen, fusselfreien Tuch von restlichem Staub.
- Sprühen oder tragen Sie die Reinigungsflüssigkeit auf ein weiches Tuch auf. Wischen Sie den Bildschirm dann vorsichtig mit dem angefeuchteten Tuch ab.

Hinweis:

- Achten Sie darauf, dass das Tuch feucht, aber nicht nass ist.
- Wenden Sie beim Wischen keinen übermäßigen Druck auf den Bildschirm an.
- Säurehaltige oder scheuernde Reinigen können den Bildschirm beschädigen.

GIGABYTE-Serviceinformationen

Weitere Serviceinformationen finden Sie auf der offiziellen GIGABYTE-Webseite.

<https://www.gigabyte.com/>

SICHERHEITSINFORMATIONEN

Sicherheitshinweise

- Lesen Sie vor Nutzung des Monitors folgende Sicherheitshinweise.
- Verwenden Sie nur mit dem Monitor geliefertes oder vom Hersteller empfohlenes Zubehör.
- Bewahren Sie den Kunststoffbeutel für das Produkt außerhalb der Reichweite von Kindern auf.
- Stellen Sie vor Anschluss des Monitors an die Steckdose sicher, dass die Spannungsangaben am Netzkabel mit den Netzwerten in Ihrem Land übereinstimmen.
- Der Netzstecker muss an eine richtig verdrahtete, geerdete Steckdose angeschlossen werden.
- Berühren Sie den Stecker nicht mit feuchten oder gar nassen Händen. Andernfalls besteht Stromschlaggefahr.
- Stellen Sie den Monitor an einem stabilen, gut belüfteten Ort auf.
- Platzieren Sie den Monitor nicht in der Nähe von Wärmequellen, wie elektrischen Heizungen, oder im direkten Sonnenlicht.
- Die Löcher oder Öffnungen am Monitor dienen der Belüftung. Bedecken oder blockieren Sie die Belüftungsöffnungen nicht mit jeglichen Gegenständen.
- Verwenden Sie den Monitor nicht in der Nähe von Wasser, Getränken oder anderen Flüssigkeiten. Bei Nichtbefolgung drohen Stromschläge oder Monitorschäden.
- Achten Sie darauf, den Monitor vor der Reinigung vom Stromnetz zu trennen.
- Da die Bildschirmoberfläche leicht zerkratzt wird, dürfen Sie sie nicht mit harten oder scharfkantigen Gegenständen berühren.
- Verwenden Sie zum Abwischen des Bildschirms ein weiches, fusselfreies Tuch anstelle eines Papiertuchs. Sie können den Monitor bei Bedarf mit einem Glasreiniger reinigen. Sprühen Sie den Reiniger jedoch niemals direkt auf den Bildschirm.
- Trennen Sie das Netzkabel, falls der Monitor längere Zeit nicht benutzt wird.
- Versuchen Sie nicht, den Monitor eigenhändig zu demontieren oder zu reparieren.

Maßnahmen zur Verhinderung von Stabilitätsgefahren

Das Produkt könnte herunterfallen und dabei schwere Verletzungen oder sogar den Tod verursachen. Dieses Produkt muss zur Verhütung von Verletzungen gemäß den Installationsanweisungen zuverlässig am Boden/an der Wand befestigt werden.

Viele Verletzungen, insbesondere von Kindern, können durch Einhaltung einfacher Vorsichtsmaßnahmen vermieden werden. Dazu zählen beispielsweise:

- Verwenden Sie IMMER Ständer oder Installationsmethoden, die vom Hersteller des Produktsets empfohlen werden.
- Verwenden Sie IMMER Möbel, die das Produkt sicher tragen können.
- Achten Sie IMMER darauf, dass das Produkt nicht über die Kante des Möbels hinausragt.
- Klären Sie Kinder IMMER über die Gefahren auf, die bestehen, wenn sie zur Erreichung des Produktes oder seiner Bedienelemente auf das Möbelstück klettern.

- Verlegen Sie die an Ihrem Produkt angeschlossenen Kabel IMMER so, dass niemand darüber stolpert oder daran gezogen wird.
- Stellen Sie das Produkt NIEMALS auf einen instabilen Untergrund.
- Stellen Sie das Produkt NIEMALS auf hohe Möbel (wie Schränke oder Bücherregale), ohne sowohl Möbel als auch Produkt an einer geeigneten Halterung zu befestigen.
- Stellen Sie das Produkt NIEMALS auf eine Decke oder andere Materialien, die sich zwischen dem Produkt und dem tragenden Möbelstück befinden.
- Stellen Sie NIEMALS Gegenstände, die Kinder zum Klettern animieren könnten, wie z. B. Spielzeuge und Fernbedienungen, auf das Produkt oder das Möbelstück, auf dem das Produkt aufgestellt ist.
- Falls Sie Ihr bestehendes Produkt behalten oder umplatzieren, sollten die obigen Überlegungen ebenfalls Anwendung finden.
- Vermeiden Sie Verletzungen oder Schäden am Produkt durch Umkippen in Folge von Erdbeben oder anderen Erschütterungen, indem Sie das Produkt an einem stabilen Ort installieren und Maßnahmen zur Sicherung ergreifen.

Empfehlungen zum Nutzerkomfort

Der Monitor nutzt Flicker-Free-Technologie, der für das Auge sichtbares Monitorflimmern beseitigt und Augenmüdigkeit und -belastung verhindert.

Nachstehend finden Sie einige Tipps zur komfortablen Betrachtung Ihres Monitors:

- Halten Sie einen Mindestabstand von 50 bis 75 cm zwischen Ihren Augen und dem Monitor ein.
- Generell sollte der Monitor so positioniert werden, dass die Oberseite des Bildschirms leicht unterhalb Ihrer Augenhöhe ist, wenn Sie bequem sitzen.
- Verwenden Sie eine für Ihre Arbeit geeignete Beleuchtung.
- Machen Sie regelmäßig alle 30 Minuten (mindestens 10 Minuten lang) Pause.
- Achten Sie darauf, während der Pausen regelmäßig von Ihrem Bildschirm wegzuschauen und mindestens 20 Sekunden lang einen entfernten Gegenstand zu fokussieren.
- Augenübungen können dabei helfen, Augenbelastung zu reduzieren. Wiederholen Sie diese Übungen regelmäßig:
 - (1) Wiederholt nach oben und unten schauen
 - (2) Langsam mit den Augen rollen
 - (3) Augen diagonal bewegen.

Dieses Modell hat die Verifizierung Flicker-Free und Low Blue Light von TÜV Rheinland bestanden.

Mehr erfahren:

<https://www.gigabyte.com/tw/Support/FAQ/4310>

REGULATORISCHE INFORMATIONEN

United States of America, Federal Communications Commission Statement

This equipment has been tested and found to comply with the limits for a Class B digital device, pursuant to Part 15 of the FCC Rules. These limits are designed to provide reasonable protection against harmful interference in a residential installation. This equipment generates, uses and can radiate radio frequency energy and, if not installed and used in accordance with manufacturer's instructions, may cause harmful interference to radio communications. However, there is no guarantee that interference will not occur in a particular installation. If this equipment does cause harmful interference to radio or television reception, which can be determined by turning the equipment off and on, the user is encouraged to try to correct the interference by one or more of the following measures:

- Reorient or relocate the receiving antenna.
- Increase the separation between the equipment and receiver.
- Connect the equipment to an outlet on a circuit different from that to which the receiver is connected.
- Consult the dealer or an experienced radio/TV technician for help.

Canadian Department of Communications Statement

This digital apparatus does not exceed the Class B limits for radio noise emissions from digital apparatus set out in the Radio Interference Regulations of the Canadian Department of Communications. This class B digital apparatus complies with Canadian ICES-003.

Avis de conformité à la réglementation d'Industrie Canada

Cet appareil numérique de la classe B est conforme à la norme NMB-003 du Canada.

European Union (EU) CE Declaration of Conformity

This device complies with the following directives: Electromagnetic Compatibility Directive 2014/30/EU, Low-voltage Directive 2014/35/EU, ErP Directive 2009/125/EC, RoHS directive (recast) 2011/65/EU & the Directive (EU) 2015/863 amendment of Annex II.

Compliance with these directives is assessed using applicable European Harmonised Standards.

European Union (EU) RoHS (recast) Directive 2011/65/EU & the European Commission Delegated Directive (EU) 2015/863 Statement

GIGABYTE products have not intended to add and safe from hazardous substances (Cd, Pb, Hg, Cr+6, PBDE, PBB, DEHP, BBP, DBP and DIBP). The parts and components have been carefully selected to meet RoHS requirement. Moreover, we at GIGABYTE are continuing our efforts to develop products that do not use internationally banned toxic chemicals.

European Union (EU) Community Waste Electrical & Electronic Equipment (WEEE) Directive Statement

GIGABYTE will fulfill the national laws as interpreted from the 2012/19/EU WEEE (Waste Electrical and Electronic Equipment) (recast) directive. The WEEE Directive specifies the treatment, collection, recycling and disposal of electric and electronic devices and their components. Under the Directive, used equipment must be marked, collected separately, and disposed of properly.

WEEE Symbol Statement



The symbol shown below is on the product or on its packaging, which indicates that this product must not be disposed of with other waste. Instead, the device should be taken to the waste collection centers for activation of the treatment, collection, recycling and disposal procedure.

For more information about where you can drop off your waste equipment for recycling, please contact your local government office, your household waste disposal service or where you purchased the product for details of environmentally safe recycling.

End of Life Directives-Recycling



The symbol shown below is on the product or on its packaging, which indicates that this product must not be disposed of with other waste. Instead, the device should be taken to the waste collection centers for activation of the treatment, collection, recycling and disposal procedure.

CE Déclaration de Conformité

Cet appareil est conforme aux Directives de l'UE suivantes: Directive Compatibilité Electromagnétique 2014/30/UE, Directive Basse Tension 2014/35/UE, Directive 2009/125/CE en matière d'écoconception, la Directive RoHS II 2011/65/UE & Directive (UE) 2015/863 modifiant l'Annexe II.

La conformité à ces directives est évaluée sur la base des normes européennes harmonisées applicables.

CE-Konformitätserklärung

Dieses Produkte erfüllen folgenden EU-Richtlinien: EMV-Richtlinie 2014/30/EU, Niederspannungsrichtlinie 2014/30/EU, Ökodesign-Richtlinie 2009/125/EC, RoHS-Richtlinie 2011/65/EG erfüllt und die Richtlinie (EU) 2015/863 zur Änderung von Anhang II.

Die Konformität mit diesen Richtlinien wird anhand der anwendbaren harmonisierten Europäischen Normen bewertet.

CE Declaración de conformidad

Este producto cumplen con las siguientes Directivas de la Unión Europea: Directiva EMC 2014/30/EU, Directiva de bajo voltaje 2014/35/EU, Directiva de Ecodiseño 2009/125/CE, Directiva RoHS 2011/65/EU y la Directiva (EU) 2015/863 por la que se modifica el Anexo II. El cumplimiento de estas directivas se evalúa mediante las normas europeas armonizadas.

CE declaração de conformidade

Este produto estão em conformidade com das seguintes Diretivas UE: Diretiva Baixa Tensão 2014/35/UE; Diretiva CEM 2014/30/UE; Diretiva Conceção Ecológica 2009/125/CE; Diretiva RSP 2011/65/CE e a Diretiva (UE) 2015/863 que altera o Anexo II.

A conformidade com estas diretivas é verificada utilizando as normas europeias harmonizadas.

CE Dichiarazione di conformità

I prodotti sono conformi con una o più delle seguenti Direttive UE, come applicabile: Direttiva EMC 2014/30/UE, Direttiva sulla bassa tensione 2014/35/UE, Direttiva Ecodesign EMC 2009/125/CE, Direttiva RoHS 2011/65/UE e Direttiva (UE) 2015/863 recante modifica dell'Allegato II.

La conformità con tali direttive viene valutata utilizzando gli Standard europei armonizzati applicabili.

CE Deklaracja zgodności

Urządzenie jest zgodne z następującymi dyrektywami: Dyrektywa kompatybilności elektromagnetycznej 2014/30/UE, Dyrektywa niskonapięciowej 2014/35/UE, Dyrektywa ErP 2009/125/WE, Dyrektywa RoHS 2011/65/UE i Dyrektywa (UE) 2015/863 zmieniająca Załącznik II. Zgodność z tymi dyrektywami oceniono za pomocą mających zastosowanie zharmonizowanych norm europejskich.

CE Prohlášení o shodě

Toto zařízení splňuje požadavky Směrnice o Elektromagnetické kompatibilitě 2014/30/EU, Směrnice o Nízkém napětí 2014/35/EU, Směrnice ErP 2009/125/ES, Směrnice RoHS 2011/65/EU a Směrnice (EU) 2015/863 kterou se mění Příloha II.

Shoda s těmito směrnici je posuzována v souladu s příslušnými evropskými harmonizačními standardy.

CE Megfelelőségi nyilatkozata

A termék megfelelnek a következőkről szóló egy vagy több Európai Unió irányelvnek: EMC irányelv 2014/30/EU, Kiszármagterhelésű villamos berendezésekre vonatkozó irányelv 2014/35/EU, Környezetbarát tervezésről szóló irányelv 2009/125/EZ, Direktíva RoHS irányelv 2011/65/EU és Direktíva (EU) 2015/863 o izmjeni Priloga II.

A fenti irányelveknek történő megfelelés megállapítása a vonatkozó harmonizált európai szabványok segítségével történik.

CE Δήλωση συμμόρφωσης

Είναι σε συμμόρφωση με τις διατάξεις των παρακάτω Οδηγιών της Ευρωπαϊκής Κοινότητας: Οδηγία 2014/30/ΕΕ σχετικά με την ηλεκτρομαγνητική συμβατότητα, Οδηγία χαμηλή τάση 2014/35/ΕU, Οδηγία 2009/125/ΕΚ σχετικά με τον οικολογικό σχεδιασμό, Οδηγία RoHS 2011/65/ΕΕ και Οδηγία (ΕΕ) 2015/863 για την τροποποίηση του παραρτήματος II.

Η συμμόρφωση με αυτές τις οδηγίες αξιολογείται χρησιμοποιώντας τα ισχύοντα εναρμονισμένα ευρωπαϊκά πρότυπα.

CE Declarație de conformitate

Acest aparat este conform cu: Compatibilitatea electromagnetică Directiva 2014/30/UE, Directiva privind echipamentele de joasă tensiune 2014/35/UE, Directiva privind proiectarea ecologică 2009/125/CE, Directiva RoHS 2011/65/UE & Directiva (UE) 2015/863 de modificare a Anexei II.

Conformitatea cu aceste directive este evaluatăutilizând Standardele europene armonizate aplicabile.

CE Overensstemmelseserklæring

Denne enhed overholder stk.: elektromagnetisk kompatibilitet Direktivet 2014/30/EC, LVD Direktivet 2014/35/EC, miljøvenligt design Direktivet 2009/125/EF, RoHS Direktivet 2011/65/EU & Direktivet (UE) 2015/863 om ændring af Bilag II.

Overholdelse af disse direktiver vurderes med gældende europæiske harmoniserede standarder.

CE Vyhlásenie o zhode

Tento produkt spĺňajú najmenej jednu z nasledujúcich platných smerníc EÚ: Smernica 2014/30/ES pre elektromagnetickú kompatibilitu, Smernica 2014/35/ES o Nízkom Napätí (LVD), Smernica 2009/125/ES pre ekodizajn, Smernica RoHS 2011/65/EÚ & Smernica (EÚ) 2015/863 ktorou sa mení Príloha II.

Zhoda s týmito smernicami sa hodnotí použitím príslušných európskych harmonizovaných štandardov.

CE Vaatimustenmukaisuusvakuutus

Tämä tuote on näiden EU-direktiivien mukainen: EMC Direktiivi 2014/30/EY, LVD Direktiivi 2014/35/EY, Ekologista suunnittelua koskeva Direktiivi 2009/125/EY, RoHS Direktiivi 2011/65/EU & Direktiivi (EU) 2015/863 Liitteen II muuttamisesta.

Yhdenmukaisuus näiden direktiivien kanssa on arvioitu käyttäen soveltuvia eurooppalaisia harmonisoituja standardeja.

CE Försäkran om överensstämmelse

Denna produkt uppfyller följande direktiv: Direktivet om Elektromagnetisk kompatibilitet 2014/30/EU, Lågspänningsdirektivet 2014/35/EU, Ekodesigndirektiv 2009/125/EG, Direktiv RoHS 2011/65/EU mid Direktiv (EU) 2015/863 om ändring av Bilaga II.

Överensstämmelse med dessa direktiv bedöms med hjälp av tillämpliga europeiska harmoniserade standarder.

CE Conformiteitsverklaring

Dit product voldoet aan de volgende van toepassing zijnde EU-richtlijnen: EMC Richtlijn 2014/30/EG, Laagspanningsrichtlijn 2014/35/EU, Ecodesign-richtlijn 2009/125/EG, G RoHS Richtlijn 2011/65/EG & Richtlijn (EU) 2015/863 tot wijziging van Bijlage II.

Het voldoen aan deze richtlijnen is beoordeeld met de van toepassing zijnde Europese geharmoniseerde normen.

CE Vyhlásenie o zhode

Toto zariadenie vyhovuje nasledujúcim smerniciam: Smernica elektromagnetickej kompatibility 2014/30/EÚ, Smernica o nízkom napätí 2014/35/EÚ, Smernica o výrobkoch týkajúcich sa energie 2009/125/ES, Smernica RoHS 2011/65/EÚ & Smernica (EÚ) 2015/863 ktorou sa mení príloha II.

Zhoda s týmito smernicami sa hodnotí použitím príslušných európskych harmonizovaných štandardov.

India RoHS

This product complies with the "India E-waste (Management and Handling) Rule 2011" and prohibits use of lead, mercury, hexavalent chromium, polybrominated biphenyls or polybrominated diphenyl ethers in concentrations exceeding 0.1 weight % and 0.01 weight % for cadmium, except for the exemptions set in Schedule 2 of the Rule.

Japan Class 1 Equipment Statement

安全にご使用いただくために

接地接続は必ず電源プラグを電源につなぐ前に行ってください。

また、接地接続を外す場合は、必ず電源プラグを電源から切り離してから行って下さい。

- 製品には、同梱された電源コードセットを使用すること
- 同梱された電源コードセットは、他の製品に使用しないこと

Japan VCCI Class B Statement

クラスB VCCI 基準について

この装置は、クラス B 情報技術装置です。この装置は、家庭環境で使用することを目的としていますが、この装置がラジオやテレビジョン受信機に近接して使用されると、受信障害を引き起こすことがあります。

取扱説明書に従って正しい取り扱いをして下さい。

VCCI-B

China RoHS Compliance Statement

中国《废弃电器电子产品回收处理管理条例》提示性说明

为了更好地关爱及保护地球·当用户不再需要此产品或产品寿命终止时·请遵守国家废弃电器电子产品回收处理相关法律法规·将其交给当地具有国家认可的回收处理资质的厂商进行回收处理。

环保使用期限

Environment-friendly use period



此标识指期限（十年）·电子电气产品中含有的有害物质不会发生外泄或突变·电子电气产品用户正常使用该电子电气产品不会对环境造成严重污染或对其人身、财产造成严重损害的期限。

产品中有害物质的名称及含量:

部件名称	有害物质					
	铅 (Pb)	汞 (Hg)	镉 (Cd)	六价铬 (Cr ⁶⁺)	多溴联苯 (PBB)	多溴二苯醚 (PBDE)
印刷电路板及其电子组件	×	○	○	○	○	○
面板	×	○	○	○	○	○
外壳	○	○	○	○	○	○
外部信号连接头及线材	×	○	○	○	○	○

本表格依据 SJ/T 11364 的规定编制。

○：表示该有害物质在该部件所有均质材料中的含量均在 GB/T 26572 规定的限量要求以下。

×：表示该有害物质至少在该部件的某一均质材料中的含量超出 GB/T 26572 规定的限量要求。