

게이밍 모니터

사용 설명서

MO32U24 / MO32U2 / MO27Q3

저작권

© 2026 GIGA-BYTE TECHNOLOGY CO., LTD. 모든 권리가 보유됨.
이 설명서에 언급된 상표는 각 소유자의 등록 상표입니다.

면책조항

이 설명서의 정보는 저작권법으로 보호되며, GIGABYTE의 자산입니다.
이 설명서의 사양 및 기능은 사전 고지 없이 GIGABYTE에 의해 변경될 수 있습니다.
이 설명서의 어떠한 부분도 GIGABYTE의 사전 서면 승인 없이 어떠한 방법이나 형태로도 복제, 복사, 번역, 전송, 게시되어서는 안 됩니다.

- 이 모니터를 사용하는 데 도움을 받으려면 사용 설명서를 주의 깊게 읽으십시오.
- 자세한 내용은 아래 당사 웹사이트에서 확인하십시오.

<https://www.gigabyte.com>



HDMI, HDMI High-Definition Multimedia Interface(고화질 멀티미디어 인터페이스), HDMI 트레이드 드레스 및 HDMI 로고라는 용어는 HDMI Licensing Administrator, Inc. 의 상표 또는 등록 상표입니다.

목차

소개.....	4
포장 내용물.....	4
필링 탭을 사용하여 화면 보호 필름 벗기기.....	5
제품 개요.....	6
벽에 장착하기 위해 모니터 준비하기.....	7
장치 사용.....	7
전원 켜짐 / 꺼짐.....	7
입력 소스 선택하기.....	8
작동.....	8
퀵스위치 메뉴.....	8
기능 키 가이드.....	10
부록.....	21
사양.....	21
지원되는 타이밍 목록.....	22
지원되는 타이밍 목록 (PIP/PBP).....	23
전문 디스플레이 등급.....	24
문제 해결.....	25
기본 관리.....	25
GIGABYTE 서비스 정보.....	25
안전 정보.....	26
안전 주의 사항.....	26
안전성 위험 주의사항.....	26
사용자 편의를 위한 권장 사항.....	27
규제 정보.....	28

소개

포장 내용물

다음 항목이 포장 상자와 함께 제공됩니다. 다음 중 하나라도 누락된 경우 현지 판매자에게 문의하십시오.



모니터

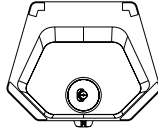

모니터 베이스



스탠드

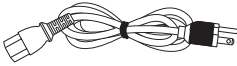

전원 케이블

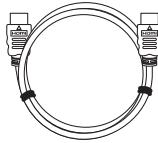

HDMI 케이블

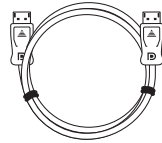

DP 케이블

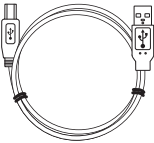

USB 케이블



케이블 클립



보증서



빠른 시작 안내서

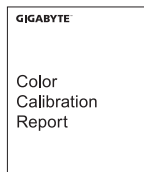

색 보정 보고서

주의:

나중에 모니터를 옮길 때를 대비하여 포장 상자와 포장 재료를 보관하십시오.

필링 탭을 사용하여 화면 보호 필름 벗기기

필링 탭 사용 방법:

1. 필링 탭은 아래 그림에서 빨간색 화살표가 가리키는 곳에 있습니다.

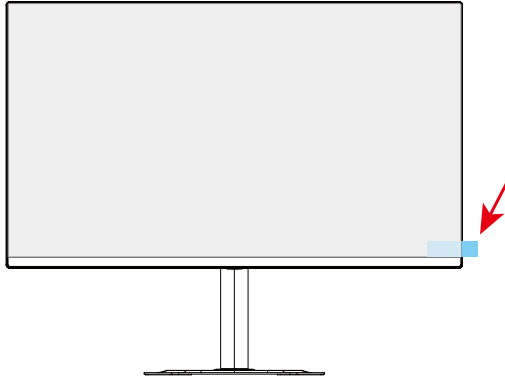

2. 아래 그림에서 빨간색 화살표가 가리키는 방향으로 화면 보호 필름을 떼어내십시오.

주의: 보호 필름을 벗길 때 화면 손상을 방지하려면 손톱이나 날카로운 물체를 사용하지 마십시오. 대신 접착 테이프를 보호 필름에 붙여 들어 올리면서 보호 필름을 떼어내십시오.

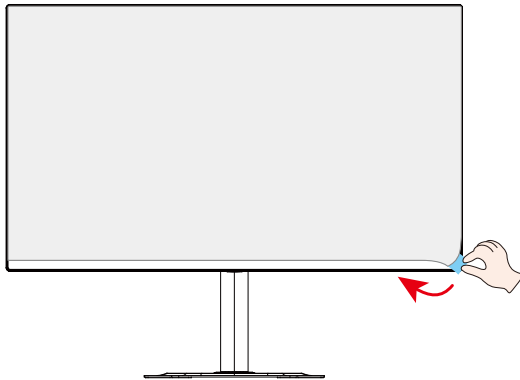

제품 개요

정면도

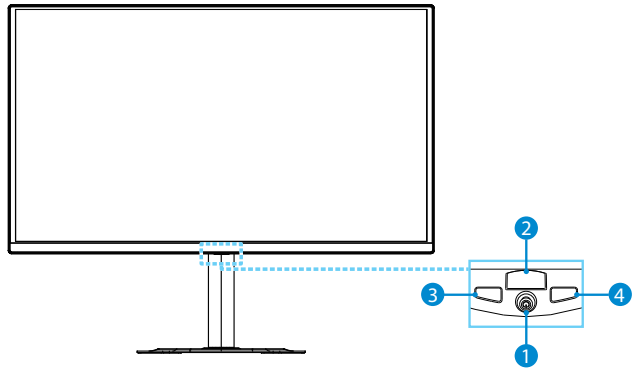

- 1 제어 버튼
- 2 전원 LED
- 3 KVM 전환
- 4 전술 스위치

뒷면

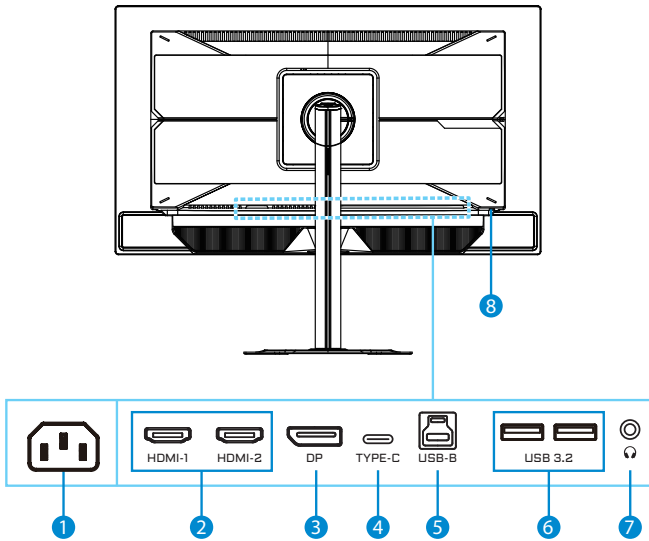

- 1 AC 입력 잭
- 2 HDMI 포트 2개
- 3 DisplayPort
- 4 USB Type-C 포트
- 5 USB 업스트림 포트
- 6 USB 3.2 포트 2개
- 7 헤드폰 잭
- 8 켄싱턴 잠금장치

벽에 장착하기 위해 모니터 준비하기

주의: 모니터를 벽에 장착할 때는 100 x 100 mm VESA 호환 벽 장착 키트만 사용해야 합니다. 벽장착용 브래킷 키트와 함께 제공된 설치 안내서를 참조하십시오. VESA 장착 나사 수량 및 사이즈 최소 M4 x 10mm 4개

장치 사용

전원 켜짐/꺼짐

전원 켜짐

1. 전원 케이블의 한쪽 끝을 모니터 뒷면의 AC 입력 잭에 연결합니다.
2. 전원 케이블의 다른 쪽 끝을 전원 콘센트에 끼웁니다.
3. **제어** 버튼을 눌러 모니터를 켭니다. 전원 LED에 흰색 불이 들어오면 모니터를 사용할 준비가 되었다는 의미입니다.

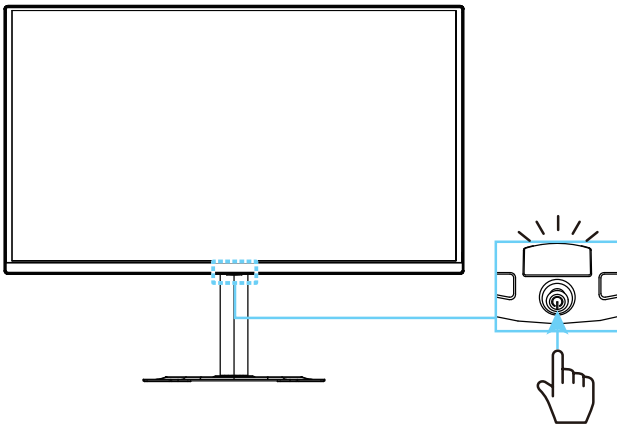

전원 꺼짐

제어 버튼을 2초간 눌러 모니터를 끕니다.

주의: 기본 메뉴가 화면에 나타나면 **제어** 버튼을 아래로 이동하고(⏻) “전원 끄기”를 선택하여 모니터를 끌 수도 있습니다. 10페이지를 참조하십시오.

입력 소스 선택하기

1. **제어** 버튼을 오른쪽으로 이동하여(↔) **입력** 메뉴로 들어갑니다.
2. **제어** 버튼을 위/아래로 움직여(↕) 원하는 입력 소스를 선택합니다. 그런 다음 **제어** 버튼을 눌러 확정합니다.

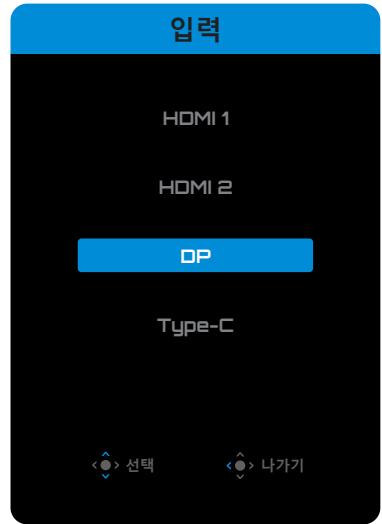

작동

퀵스위치 메뉴

기본적으로 **제어** 버튼에는 특정 기능이 할당되어 있습니다.

주의: 사전 설정 기능을 변경하려면 18페이지의 "퀵스위치" 섹션을 참조하십시오.

퀵스위치 기능에 액세스하려면 다음을 수행하십시오:

- **제어** 버튼을 위로 움직여(↕) **AI 블랙 이퀄라이저** 메뉴로 이동합니다.

제어 버튼을 위/아래로 움직여(↕) 설정을 조정하고 **제어** 버튼을 눌러 확정합니다.

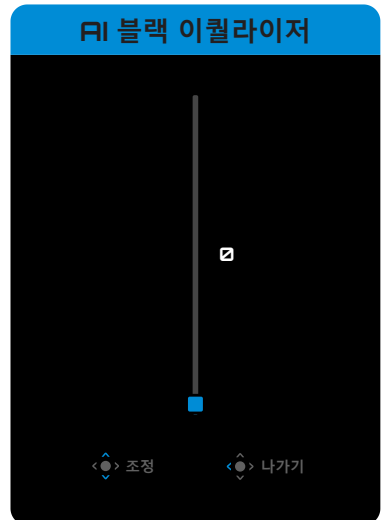

- **제어** 버튼을 아래로 움직여(⬇️) **디스플레이 모드** 메뉴로 이동합니다.

제어 버튼을 위/아래로 움직여(⬆️) 원하는 옵션을 선택하고 **제어** 버튼을 눌러 확정합니다.

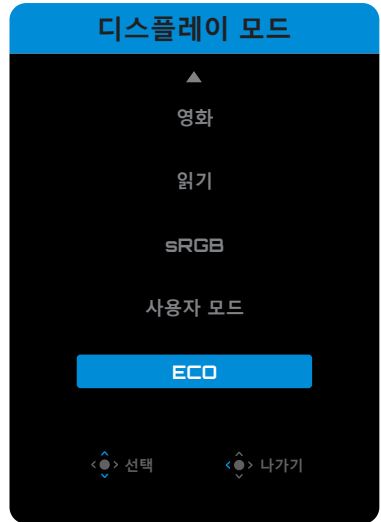

- **제어** 버튼을 왼쪽으로 움직여(⬅️) **음량** 메뉴로 이동합니다.

제어 버튼을 위/아래로 움직여(⬆️) 원하는 음량을 선택하고 **제어** 버튼을 눌러 확정합니다.

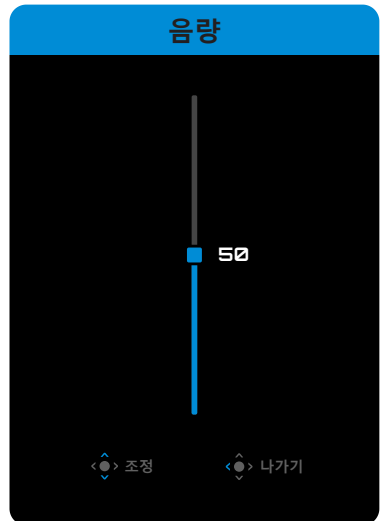

- **제어** 버튼을 오른쪽으로 이동하여(⬆️) **입력** 메뉴로 들어갑니다. "입력 소스 선택하기" 섹션을 참조하십시오.

주의: 퀵스위치 메뉴를 닫으려면 **제어** 버튼을 왼쪽으로 움직입니다(⬅️).

기능 키 가이드

- **제어** 버튼을 눌러 기본 메뉴를 표시합니다.

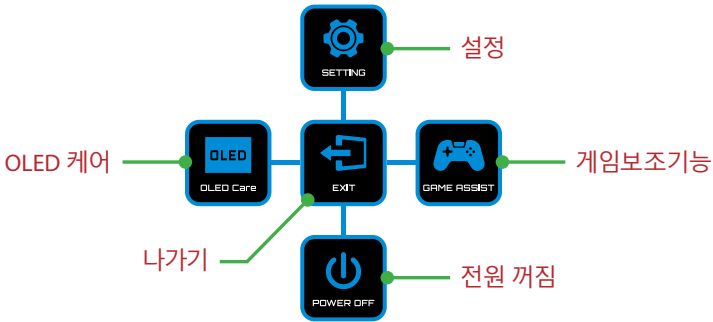

그런 다음 **제어** 버튼(위/아래/왼쪽/오른쪽)을 사용하여 기능 페이지를 선택하고 관련된 설정을 구성합니다.

OLED 케어

- 기본 메뉴가 화면에 나타나면 **제어** 버튼을 왼쪽으로 이동하여(←) **OLED 케어** 메뉴로 들어갑니다.



- **상태:** 화면 사용 시간, 화소 클린 기능의 실행 상태 등 화면의 현재 상태를 표시합니다.
- **설정:** OLED 케어의 기능을 아래와 같이 설정하십시오.
 - ▶ **화소 클린:** 모니터를 4시간 이상 사용할 경우 이 프로세스를 시작하여 픽셀 보상 OLED 화면을 청소하고 새로 고칠 것을 권장합니다.
 - ▶ **정적 제어:** 이미지가 정적 상태를 유지하면 화면 밝기를 줄입니다.
 - ▶ **픽셀 시프트:** 정적 이미지 잔상을 방지하기 위해 화면 콘텐츠를 픽셀 단위로 이동합니다.
 - ▶ **APL 안정화:** APL(Average Picture Level: 평균 화상 레벨)을 안정화하기 위해 화면 밝기를 조정합니다.
 - ▶ **하위 로고 조광:** 이미지 잔상을 방지하기 위해 작업 표시줄 및 정적 로고의 밝기를 줄입니다.
 - ▶ **구석 어둡게:** 화면 네 모서리의 밝기를 낮춥니다.
 - ▶ **재설정:** OLED 케어의 모든 기능을 기본값으로 재설정합니다.

게임보조기능

- 기본 메뉴가 화면상에 나타나면 **제어** 버튼을 오른쪽으로 이동하여(⏪) 게임보조기능 메뉴로 들어갑니다.

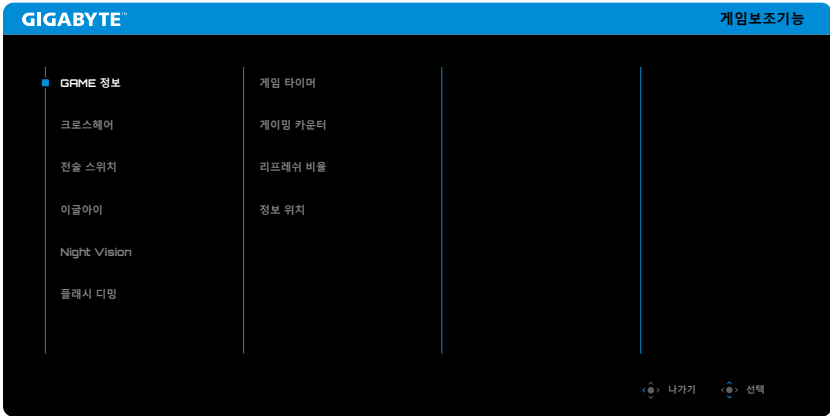

- **GAME 정보:** 화면에 표시되는 게이밍 정보를 활성화/비활성화합니다.
- **크로스헤어:** 조준을 돕는 크로스헤어의 유형을 선택합니다.
- **전술 스위치:** 전술 스위치 버튼의 기능을 구성합니다.
 - ▶ **듀얼 모드(기본값):** 화면 디스플레이 사이즈와 해상도를 지정된 옵션으로 조정합니다.
주의: 해상도 스위치를 활성화하기 전에 전체화면 디스플레이 애플리케이션을 닫으십시오.
 - ▶ **기능 지정:** 전술 스위치의 다른 기능을 선택합니다. (한 번에 하나의 기능만 선택할 수 있습니다.)
- **이글아이:** 화면의 특정 영역을 확대하고 관련 설정을 조정할 수 있는 창을 활성화/비활성화합니다.
- **Night Vision:** 조명이 어두운 환경에서 대상을 명확히 보이게 하는 나이트 비전을 활성화/비활성화합니다.
- **플래시 디밍:** 화면에 강한 플래시 조명 비춰져 밝아지는 것을 억제하기 위해 활성화/비활성화합니다.

장치 설정 구성하기

기본 메뉴가 화면상에 나타나면 **제어** 버튼을 위로 움직여(👆) **설정** 메뉴로 이동합니다.

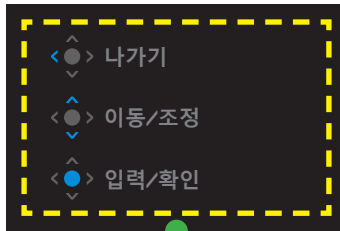

버튼 가이드

게임

게임 관련 설정을 구성합니다.

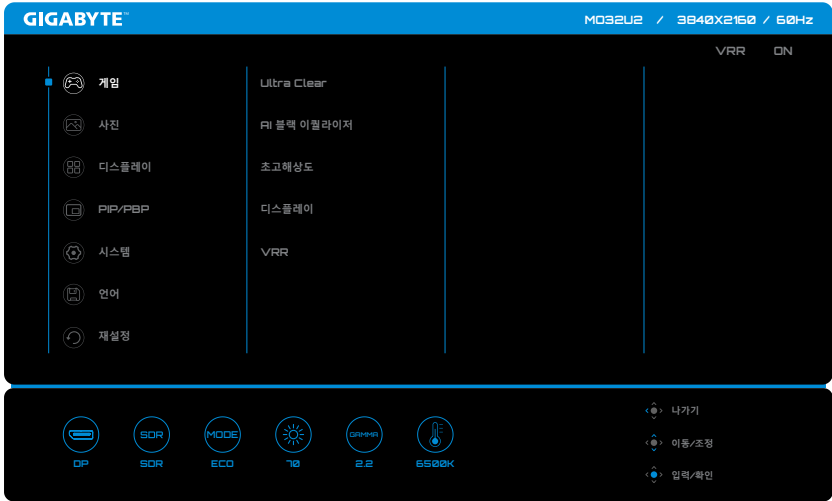

항목	설명
Ultra Clear (MO32U24/ MO32U2에만 해당)	이 기능이 활성화되어 있으면 빠르게 이동하는 게임 중에 모션 블러를 줄여 줍니다. 주의: 이 기능은 주파수가 120Hz 으로 설정된 경우에 사용할 수 있습니다.
AI 블랙 이퀄라이저	이미지에서 어두운 영역의 가시성을 조정하여 디테일을 살리고 어두운 장면의 가시성을 향상시킵니다.
초고해상도	전반적인 이미지 품질을 높여 더 선명하고 디테일을 살린 비주얼을 제공합니다.
디스플레이	스크린의 화면비를 선택합니다.
VRR	VRR 신호 수신을 활성화/비활성화합니다.

사진

이미지 관련 설정을 구성합니다.



항목	설명
사진	사전에 정의된 다양한 설정을 선택하여 콘텐츠 유형에 따라 시각적 프레젠테이션을 최적화하거나 개인 기본 설정을 사용자 지정할 수 있습니다.

주의: 이 모니터는 로우 블루 라이트 패널을 사용하며, 출하 초기값/기본 설정 모드에서 TÜV Rheinland 로우 블루 라이트 하드웨어 솔루션 인증을 준수합니다.

디스플레이

디스플레이 화면 관련 설정을 구성합니다.

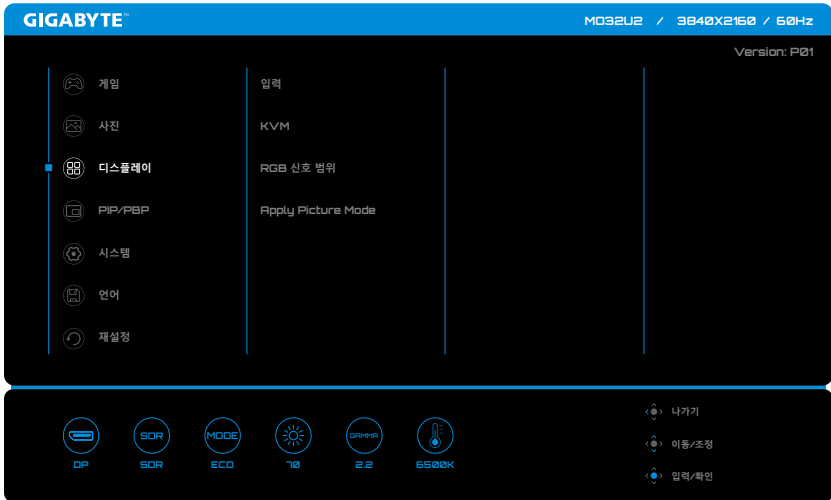

항목	설명
입력	입력 소스를 선택합니다.
KVM	하나의 키보드 및 마우스로 두 대의 컴퓨터 또는 장치를 제어하는 KVM 기능을 구성합니다.
RGB 신호 범위	RGB 범위를 수동으로 설정하거나 자동 감지합니다.
Apply Picture Mode	모든 입력 소스에 적용되도록, 또는 현재 입력 소스에만 적용되도록 이미지 모드를 설정합니다.

PIP/PBP

PIP(Picture-In-Picture) 및 PBP(Picture-By-Picture) 관련 설정을 구성합니다.

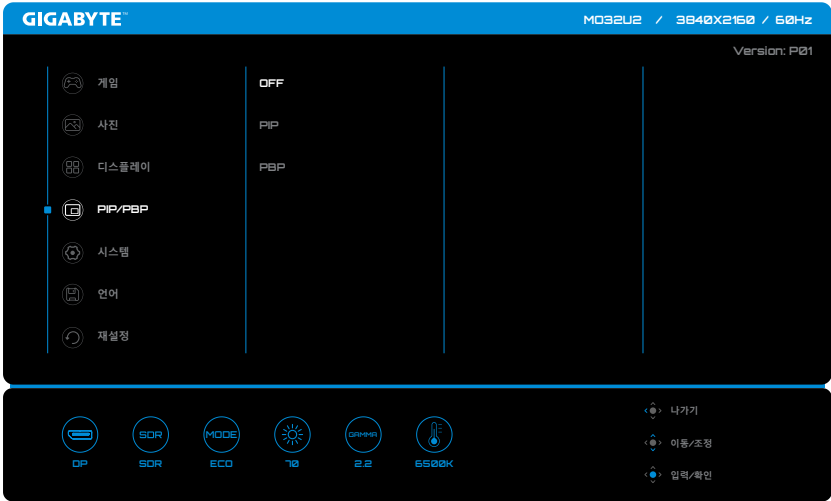

주의: HDR 및 VRR 신호를 수신하는 경우 PIP/PBP 기능을 활성화할 수 없습니다.

시스템

시스템 관련 설정을 구성합니다.



항목	설명
오디오	오디오 관련 설정을 구성합니다.
OSD 설정	온 스크린 디스플레이 메뉴 관련 설정을 구성합니다.
퀵스위치	퀵스위치의 기능을 제어 버튼에 할당합니다.
기타 설정	<ul style="list-style-type: none"> 해상도 알림: 화면 신호 소스를 전환하거나 다시 시작할 때 해상도 정보를 활성화/비활성화합니다. 입력 자동 전환: 사용 가능한 입력 소스로의 자동 전환을 활성화/비활성화합니다. 자동 전원 끄기: 모니터를 자동으로 끄는 타이머를 활성화/비활성화합니다. LED 표시기: 전원 LED의 표시기 유형을 선택합니다. Type-C Compatibility: 더 많은 모바일 장치 호환성을 보려면 이 옵션을 켜십시오. HDMI 버전: HDMI 버전을 선택합니다. HDMI-CEC: 이 기능이 활성화된 경우 PSS, XBOX와 같은 CEC 장치가 절전 모드에 해제되면 모니터가 켜지고, 대기 또는 꺼짐 모드로 들어가면 디스플레이가 꺼집니다.

기타 설정(계속)

- **USB(A/C) 충전:** USB Type-A 및 Type-C 충전 기능을 활성화/비활성화합니다.
대기 모드에서 USB Type-C 고속 충전 전압 및 전류 사양:
 - ⇒ Auto (enable): 5V/3A, 9V/3A, 12V/3A, 15V/3A.
 - ⇒ Disable: 충전할 수 없습니다.
- **스마트 전력 관리:** 이 옵션을 켜면 대기 또는 전원 켜짐 상태에서 충전 와트가 자동으로 설정됩니다.
MO32U24/MO32U2:
 - ⇒ On: 5V/3A, 9V/3A, 12V/3A, 15V/3A
 - ⇒ Disable: 5V/3A, 9V/2A, 12V/1.5A, 15V/1.2A**MO27Q3:**
 - ⇒ On: 5V/3A, 9V/3A, 12V/3A, 15V/3A, 20V/3.25A
 - ⇒ Disable: 5V/3A, 9V/2A, 12V/1.5A, 15V/1.2A
- **USB 3.2 지원:** 이 옵션을 켜면 Type-C 버전 3.2를 지원하며, 끄면 버전 2.0을 지원합니다.
- **DSC: OFF**을 선택하면 DSC 신호 소스가 비활성화됩니다.

언어

OSD 메뉴에 사용하기를 원하는 언어를 선택합니다.

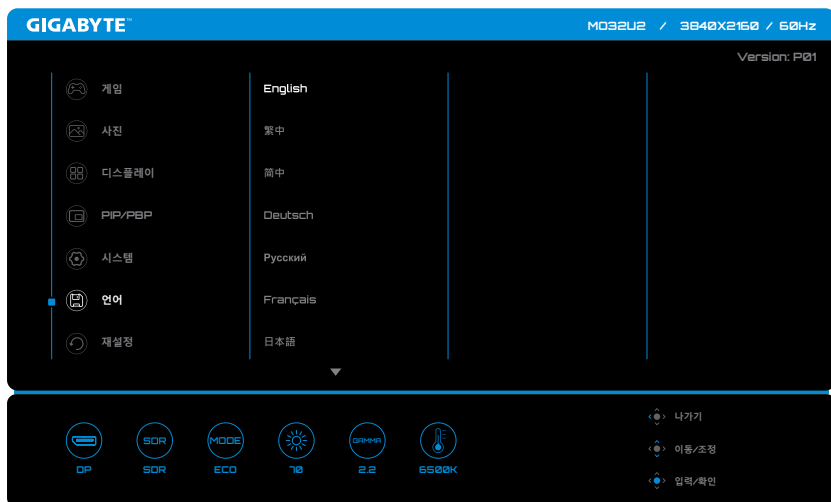

재설정

모니터를 공장 기본 설정으로 복원합니다.

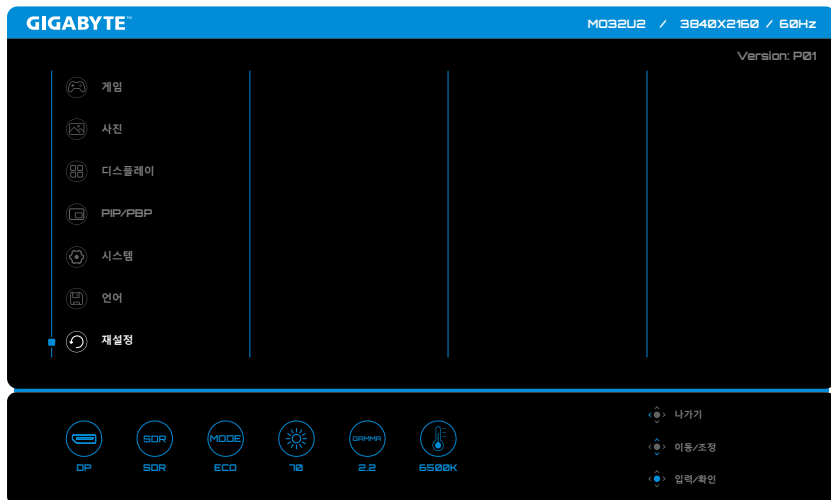

부록

사양

항목	사양		
모델	MO32U24	MO32U2	MO27Q3
패널 크기	31.5인치		26.5인치
화면 비율	16:9		
해상도	UHD (3840 x 2160)		QHD (2560 x 1440)
LED 수명	30000시간(최소)		
픽셀 피치	0.1814 (H) x 0.1814 (V)		0.2292 (H) x 0.2292 (V)
밝기	300 nits(일반, SDR APL 100%) 1000 nits(일반, HDR APL 3%)	250 nits(일반, SDR APL 100%) 1000 nits(일반, HDR E/P APL 3%)	
대비율	1.5M:1		
색 농도	1.07B (10 Bit)		
액티브 디스플레이 영역	699.48 (H) x 394.73 (V) (픽셀 시프트 포함)		590.42 (H) x 333.72 (V) (픽셀 시프트 포함)
시야각	178° (H)/178° (V)		
입력/출력 단자	<ul style="list-style-type: none"> • HDMI 2.1 (FRL6 12 GHz) 2개 • DP 1.4 (HBR3) 1개 • USB 업스트림 1개 • USB 3.2 (다운스트림, 5V/1.5A) 2개 • USB Type-C (5V/3A, 9V/2A, 12V/1.5A, 15V/1.2A) 1개 • 헤드폰 1개 	<ul style="list-style-type: none"> • HDMI 2.1 2개 • DP 1.4 (HBR3) 1개 • USB 업스트림 1개 • USB 3.2 (다운스트림, 5V/1.5A) 2개 • USB Type-C (5V/3A, 9V/2A, 12V/1.5A, 15V/1.2A) 1개 • 헤드폰 1개 	
전원 공급 장치	100-240VAC, 50/60Hz		
소비 전력	<ul style="list-style-type: none"> • 켜짐 모드: 48W • 대기 상태: 0.5W • 꺼짐 모드: 0.3W 	<ul style="list-style-type: none"> • 켜짐 모드: 40W • 대기 상태: 0.5W • 꺼짐 모드: 0.3W 	
	주의: 테스트 조건은 CEC 표준을 따릅니다.		
크기(W x H x D)	719 x 610 x 240 mm (스탠드 포함) 718 x 418 x 65 mm (스탠드 제외)		610 x 499 x 191 mm (스탠드 포함) 610 x 358 x 65 mm (스탠드 제외)
무게	7.45 ± 0.5 kg (스탠드 포함) 5.5 ± 0.5 kg (스탠드 제외)		6.05 ± 0.5 kg (스탠드 포함) 4.55 ± 0.5 kg (스탠드 제외)
온도 범위 (작동하기)	0°C ~ 40°C		

주의: 사양은 사전 고지 없이 변경될 수 있습니다.

지원되는 타이밍 목록

모델	MO32U24			MO32U2			MO27Q3		
	HDMI 1 HDMI 2	DP	Type-C	HDMI 1 HDMI 2	DP	Type-C	HDMI 1 HDMI 2	DP	Type-C
640 x 480 / 60Hz	V	V	V	V	V	V	V	V	V
640 x 480 / 67Hz	V	V	V	V	V	V	V	V	V
640 x 480 / 72Hz	V	V	V	V	V	V	V	V	V
640 x 480 / 75Hz	V	V	V	V	V	V	V	V	V
720 x 400 / 70Hz	V	V	V	V	V	V	V	V	V
720 x 480 / 60Hz	V	V	V	V	V	V	V	V	V
800 x 600 / 56Hz	V	V	V	V	V	V	V	V	V
800 x 600 / 60Hz	V	V	V	V	V	V	V	V	V
800 x 600 / 72Hz	V	V	V	V	V	V	V	V	V
800 x 600 / 75Hz	V	V	V	V	V	V	V	V	V
832 x 624 / 75Hz	V	V	V	V	V	V	V	V	V
1024 x 768 / 60Hz	V	V	V	V	V	V	V	V	V
1024 x 768 / 70Hz	V	V	V	V	V	V	V	V	V
1024 x 768 / 75Hz	V	V	V	V	V	V	V	V	V
1152 x 864 / 75Hz	V	V	V	V	V	V	V	V	V
1152 x 870 / 75Hz	V	V	V	V	V	V	V	V	V
1280 x 720 / 50Hz	V	V	V	V	V	V	V	V	V
1280 x 720 / 60Hz	V	V	V	V	V	V	V	V	V
1280 x 720 / 100Hz	V	V	V	V	V	V	V	V	V
1280 x 800 / 60Hz	V	V	V	V	V	V	V	V	V
1280 x 960 / 60Hz	V	V	V	V	V	V	V	V	V
1280 x 1024 / 60Hz	V	V	V	V	V	V	V	V	V
1280 x 1024 / 75Hz	V	V	V	V	V	V	V	V	V
1440 x 480 / 60Hz	V	V	V	V	V	V	V	V	V
1440 x 900 / 60Hz	V	V	V	V	V	V	V	V	V
1600 x 900 / 60Hz	V	V	V	V	V	V	V	V	V
1680 x 1050 / 60Hz	V	V	V	V	V	V	V	V	V
1920 x 1080 / 24Hz	V			V			V		
1920 x 1080 / 50Hz	V	V	V	V	V	V	V	V	V
1920 x 1080 / 60Hz	V	V	V	V	V	V	V	V	V
1920 x 1080 / 100Hz	V	V	V	V	V	V	V	V	V
1920 x 1080 / 120Hz	V	V	V	V	V	V	V	V	V
1920 x 1080 / 180Hz							V	V	V
1920 x 1080 / 240Hz	V	V	V	V	V	V	V	V	V
1920 x 1080 / 360Hz							V	V	V
2560 x 1440 / 60Hz	V	V	V	V	V	V	V	V	V
2560 x 1440 / 120Hz	V	V	V	V	V	V	V	V	V
2560 x 1440 / 180Hz							V	V	V
2560 x 1440 / 240Hz	V	V	V	V	V	V	V	V	V
2560 x 1440 / 360Hz							V	V	V
3840 x 2160 / 24Hz	V			V					
3840 x 2160 / 25Hz	V			V					
3840 x 2160 / 30Hz	V	V	V	V	V	V			
3840 x 2160 / 50Hz	V	V	V	V	V	V			
3840 x 2160 / 60Hz	V	V	V	V	V	V			
3840 x 2160 / 100Hz	V	V	V	V	V	V			
3840 x 2160 / 120Hz	V	V	V	V	V	V			
3840 x 2160 / 165Hz	V	V	V	V	V	V			
3840 x 2160 / 240Hz	V	V	V	V	V	V			

지원되는 타이밍 목록(PIP/PBP)

모델	MO32U24 (PIP/PBP)			MO32U2 (PIP/PBP)			MO27Q3 (PIP/PBP)		
	HDMI 1 HDMI 2	DP	Type-C	HDMI 1 HDMI 2	DP	Type-C	HDMI 1 HDMI 2	DP	Type-C
640 x 480 / 60Hz	V	V	V	V	V	V	V	V	V
640 x 480 / 67Hz	V	V	V	V	V	V	V	V	V
640 x 480 / 72Hz	V	V	V	V	V	V	V	V	V
640 x 480 / 75Hz	V	V	V	V	V	V	V	V	V
720 x 400 / 70Hz	V	V	V	V	V	V	V	V	V
720 x 480 / 60Hz	V	V	V	V	V	V	V	V	V
800 x 600 / 56Hz	V	V	V	V	V	V	V	V	V
800 x 600 / 60Hz	V	V	V	V	V	V	V	V	V
800 x 600 / 72Hz	V	V	V	V	V	V	V	V	V
800 x 600 / 75Hz	V	V	V	V	V	V	V	V	V
832 x 624 / 75Hz	V	V	V	V	V	V	V	V	V
1024 x 768 / 60Hz	V	V	V	V	V	V	V	V	V
1024 x 768 / 70Hz	V	V	V	V	V	V	V	V	V
1024 x 768 / 75Hz	V	V	V	V	V	V	V	V	V
1152 x 864 / 75Hz	V	V	V	V	V	V	V	V	V
1152 x 870 / 75Hz	V	V	V	V	V	V	V	V	V
1280 x 720 / 50Hz	V	V	V	V	V	V	V	V	V
1280 x 720 / 60Hz	V	V	V	V	V	V	V	V	V
1280 x 800 / 60Hz	V	V	V	V	V	V	V	V	V
1280 x 960 / 60Hz	V	V	V	V	V	V	V	V	V
1280 x 1024 / 60Hz	V	V	V	V	V	V	V	V	V
1280 x 1024 / 75Hz	V	V	V	V	V	V	V	V	V
1440 x 480 / 60Hz	V	V	V	V	V	V	V	V	V
1440 x 900 / 60Hz	V	V	V	V	V	V	V	V	V
1600 x 900 / 60Hz	V	V	V	V	V	V	V	V	V
1680 x 1050 / 60Hz	V	V	V	V	V	V	V	V	V
1920 x 1080 / 24Hz	V			V			V		
1920 x 1080 / 60Hz	V	V	V	V	V	V	V	V	V
1920 x 1080 / 120Hz				V	V	V			
2560 x 1440 / 60Hz	V	V	V	V	V	V	V	V	V
3840 x 2160 / 24Hz	V			V					
3840 x 2160 / 25Hz	V	V	V	V	V	V			
3840 x 2160 / 30Hz	V	V	V	V	V	V			
3840 x 2160 / 60Hz	V	V	V	V	V	V			
480 x 1080 / 60Hz (PBP)			V			V			
640 x 1440 / 60Hz (PBP)			V			V			V
640 x 1440 / 120Hz (PBP)									V
960 x 2160 / 60Hz (PBP)			V			V			
1280 x 1440 / 60Hz (PBP)							V	V	V
1280 x 1440 / 120Hz (PBP)							V	V	V
1440 x 1080 / 60Hz (PBP)	V	V		V	V				
1760 x 1440 / 60Hz (PBP)							V	V	
1760 x 1440 / 120Hz (PBP)							V	V	
1920 x 1440 / 60Hz (PBP)	V	V	V	V	V				
1920 x 2160 / 60Hz (PBP)	V	V	V	V	V	V			
2880 x 2160 / 60Hz (PBP)	V	V	V	V	V				

전문 디스플레이 등급

게임 성능 및 기능에 집중하도록 설계된 이 모니터는 콘텐츠 제작과 같은 상업적 응용 분야에도 적합한 디스플레이 기능을 제공합니다. 이 모니터는 유럽위원회규정(EU) 2019/2021에 나와 있는 전문 디스플레이의 정의를 충족합니다.

주요 기능으로는 다음이 있습니다.

- 읽기 쉽도록 가로 및 세로 방향 모두 지원
- 1M:1 이상의 명암비
- 3메가픽셀이 넘는 기본 해상도
- 색 영역 범위가 CIE LUV 표준의 40% 이상
- EBU Tech 3320 테스트 표준에 정의된 대로 모든 화면 영역에서 균일성을 유지

문제 해결

문제점	가능한 해결책
전원 없음	<ul style="list-style-type: none"> 전원 케이블이 전원 소스 및 모니터에 제대로 연결되어 있는지 확인하십시오. 케이블과 플러그가 손상되지 않았는지 확인하십시오. 모니터가 켜져 있는지 확인하십시오.
화면에 이미지가 표시되지 않음	<ul style="list-style-type: none"> 모니터와 컴퓨터가 제대로 연결되어 있는지, 두 장치가 모두 켜져 있는지 확인하십시오. 올바른 입력 소스를 선택했는지 확인하십시오. 8 또는 16페이지를 참조하십시오.
이미지가 전체 화면에 가득 차지 않음	<ul style="list-style-type: none"> 다른 디스플레이(화면 비율) 설정을 사용해 보십시오. 14페이지를 참조하십시오.
색상이 왜곡됨	<ul style="list-style-type: none"> 입력 신호 케이블이 제대로 연결되어 있는지 확인하십시오. 이미지 관련 설정을 구성합니다. "사진" 섹션을 참조하십시오.
소리가 나지 않거나 볼륨이 낮음	<ul style="list-style-type: none"> 헤드폰 케이블이 제대로 연결되어 있는지 확인하십시오. 볼륨 레벨을 조절하십시오. 18페이지를 참조하십시오. 컴퓨터 소리 관련 설정을 조절하십시오.

주의: 문제가 계속되면 추가 지원을 받기 위해 당사 고객 서비스 부서에 문의하십시오.

기본 관리

- 보푸라기가 없는 부드러운 천으로 화면을 닦아 잔여 먼지를 제거합니다.
- 세정제를 부드러운 천에 뿌리거나 묻힙니다. 그런 젖은 천으로 부드럽게 화면을 닦습니다.

주의:

- 천이 흠뻑 젖지 않고 살짝 젖었는지 확인하십시오.
- 닦을 때는 화면에 과도한 압력을 가하지 않도록 합니다.
- 산성 또는 연마용 세정제는 화면에 손상을 줄 수 있습니다.

GIGABYTE 서비스 정보

자세한 서비스 정보는 GIGABYTE 공식 웹사이트를 방문하여 확인하십시오.

<https://www.gigabyte.com/>

안전 정보

안전 주의 사항

모니터를 사용하기 전에 다음 안전 주의 사항을 읽어 보십시오.

- 모니터와 함께 제공되었거나 제조업체가 권장하는 액세서리만 사용하십시오.
- 제품의 플라스틱 포장 백을 아이들의 손에 닿지 않는 곳에 보관하십시오.
- 모니터를 전원 콘센트에 연결하기 전에 전원 케이블의 전격 전압이 현재 위치하고 있는 국가의 전력 사양과 호환되는지 확인하십시오.
- 전원 코드 플러그는 올바르게 배선되고 접지된 전원 콘센트에 연결해야 합니다.
- 젖은 손으로 플러그를 만지지 마십시오. 그럴 경우 감전될 위험이 큼니다.
- 모니터를 안정적이고 통풍이 잘 되는 장소에 놓으십시오.
- 전기 라디에이터 또는 직사광선과 같은 열원 근처에 모니터를 두지 마십시오.
- 모니터의 구멍이나 개구부는 통풍을 위한 것입니다. 어떤 물건이든 통풍구를 덮거나 막지 마십시오.
- 모니터를 사용할 때 물, 음료수 또는 모든 유형의 액체를 근처에 두지 마십시오. 그럴 경우 감전이 발생하거나 디스플레이가 파손될 수 있습니다.
- 모니터를 청소하기 전에 전원 콘센트에서 분리했는지 확인하십시오.
- 화면 표면은 긁히기 쉬우므로 단단하거나 뾰족한 물체가 표면에 닿지 않도록 하십시오.
- 휴지 대신에 보푸라기가 없는 부드러운 천을 사용하여 화면을 닦으십시오. 필요할 경우 모니터를 청소할 때 유리용 세정제를 사용해도 됩니다. 하지만 세정제를 화면에 바로 뿌려서는 안 됩니다.
- 모니터를 오랜 시간 사용하지 않을 경우 전원 케이블을 분리하십시오.
- 모니터를 직접 분해 또는 개조하려고 하지 마십시오.

안전성 위험 주의사항

제품이 넘어지거나 떨어지면 중상을 입거나 사망할 수 있습니다. 부상을 방지하려면 이 제품을 설치 지침에 따라 바닥/벽에 단단히 고정해야 합니다.

다음과 같이 간단한 예방 조치를 취하면 특히 어린이가 다치는 많은 부상을 피할 수 있습니다.

- 항상 제품 세트 제조업체에서 권장하는 스탠드 또는 설치 방법을 사용하여 설치하십시오.
- 항상 제품을 안전하게 지탱할 수 있는 가구에 설치하여 사용하십시오.
- 항상 제품이 제품을 지탱하는 가구의 가장자리에서 돌출되지 않도록 설치하십시오.
- 항상 제품이나 제어 장치에 접근하려고 위험하게 가구에 올라가지 못하도록 어린이를 교육하십시오.
- 제품에 연결된 코드와 케이블은 걸려 넘어지거나 잡아당겨지거나 잡히지 않도록 항상 정리하십시오.
- 불안정한 위치에 제품을 두지 마십시오.

- 가구와 제품을 둘 다 적절한 지지대에 고정하지 않은 상태에서 제품을 높은 가구(예: 찬장 또는 책장)에 올려놓지 마십시오.
- 제품과, 제품을 지탱하는 가구 사이에 있을 수 있는 천이나 기타 재질 위에 제품을 올려놓지 마십시오.
- 제품 위나 제품을 올려놓은 가구 위에 장난감, 리모컨 등과 같은 물건을 올려놓지 마십시오. 어린이가 그걸 잡으려고 제품이나 가구 위로 기어오르다 다칠 수 있기 때문입니다.
- 기존 제품을 그대로 가지고 위치만 바꿀 경우에도 위와 같은 주의 사항을 동일하게 적용해야 합니다.
- 지진이나 기타 충격으로 인해 제품이 넘어지거나 떨어져 사람이 다치거나 제품이 파손되지 않도록 제품을 안정적인 위치에 설치하고 전복 또는 추락을 방지할 수 있는 조치를 취하십시오.

사용자 편의를 위한 권장 사항

플리커 프리(Flicker-Free) 기술을 채택한 이 모니터는 눈에 띄는 모니터 깜박임을 제거함으로써 사용자가 눈의 긴장과 피로를 느끼지 않도록 해줍니다.

다음은 모니터를 편안하게 보기 위한 몇 가지 팁입니다.

- 눈과 모니터 사이의 거리를 최소 50~75cm(20인치~30인치)로 유지하십시오.
- 편안하게 앉은 상태에서 화면 상단이 눈 높이보다 약간 낮도록 모니터의 위치를 잡는 것이 일반적인 방법입니다.
- 작업 유형에 맞는 적절한 조명을 사용합니다.
- 30분마다 규칙적으로 자주 휴식(최소 10분)을 취합니다.
- 모니터 화면에서 주기적으로 시선을 딴 데로 돌리고 휴식하는 동안 20초 이상 멀리 있는 사물을 주시합니다.
- 눈 운동은 눈의 피로를 줄이는 데 도움이 될 수 있습니다. 다음 운동을 자주 반복하십시오.
 (1) 위, 아래를 봅니다. (2) 눈동자를 천천히 굴립니다. (3) 눈동자를 대각선으로 움직입니다.

이 모델은 TÜV Rheinland의 플리커 프리 및 로우 블루라이트 인증을 통과했습니다. 자세히 알아보기:

<https://www.gigabyte.com/tw/Support/FAQ/4310>

규제 정보

United States of America, Federal Communications Commission Statement

This equipment has been tested and found to comply with the limits for a Class B digital device, pursuant to Part 15 of the FCC Rules. These limits are designed to provide reasonable protection against harmful interference in a residential installation. This equipment generates, uses and can radiate radio frequency energy and, if not installed and used in accordance with manufacturer's instructions, may cause harmful interference to radio communications. However, there is no guarantee that interference will not occur in a particular installation. If this equipment does cause harmful interference to radio or television reception, which can be determined by turning the equipment off and on, the user is encouraged to try to correct the interference by one or more of the following measures:

- Reorient or relocate the receiving antenna.
- Increase the separation between the equipment and receiver.
- Connect the equipment to an outlet on a circuit different from that to which the receiver is connected.
- Consult the dealer or an experienced radio/TV technician for help.

Canadian Department of Communications Statement

This digital apparatus does not exceed the Class B limits for radio noise emissions from digital apparatus set out in the Radio Interference Regulations of the Canadian Department of Communications. This class B digital apparatus complies with Canadian ICES-003.

Avis de conformité à la réglementation d'Industrie Canada

Cet appareil numérique de la classe B est conforme à la norme NMB-003 du Canada.

European Union (EU) CE Declaration of Conformity

This device complies with the following directives: Electromagnetic Compatibility Directive 2014/30/EU, Low-voltage Directive 2014/35/EU, ErP Directive 2009/125/EC, RoHS directive (recast) 2011/65/EU & the Directive (EU) 2015/863 amendment of Annex II.

Compliance with these directives is assessed using applicable European Harmonised Standards.

European Union (EU) RoHS (recast) Directive 2011/65/EU & the European Commission Delegated Directive (EU) 2015/863 Statement

GIGABYTE products have not intended to add and safe from hazardous substances (Cd, Pb, Hg, Cr+6, PBDE, PBB, DEHP, BBP, DBP and DIBP). The parts and components have been carefully selected to meet RoHS requirement. Moreover, we at GIGABYTE are continuing our efforts to develop products that do not use internationally banned toxic chemicals.

For any support regarding the EU General Product Safety Regulation (GPSR), please contact Giga-Byte Technology B.V. Steenoven 24, 5626 DK Eindhoven, Netherlands.
Email: EU.grp@gigabyte.com

European Union (EU) Community Waste Electrical & Electronic Equipment (WEEE) Directive Statement

GIGABYTE will fulfill the national laws as interpreted from the 2012/19/EU WEEE (Waste Electrical and Electronic Equipment) (recast) directive. The WEEE Directive specifies the treatment, collection, recycling and disposal of electric and electronic devices and their components. Under the Directive, used equipment must be marked, collected separately, and disposed of properly.

WEEE Symbol Statement



The symbol shown below is on the product or on its packaging, which indicates that this product must not be disposed of with other waste. Instead, the device should be taken to the waste collection centers for activation of the treatment, collection, recycling and disposal procedure.

For more information about where you can drop off your waste equipment for recycling, please contact your local government office, your household waste disposal service or where you purchased the product for details of environmentally safe recycling.

End of Life Directives-Recycling



The symbol shown below is on the product or on its packaging, which indicates that this product must not be disposed of with other waste. Instead, the device should be taken to the waste collection centers for activation of the treatment, collection, recycling and disposal procedure.

CE Déclaration de Conformité

Cet appareil est conforme aux Directives de l'UE suivantes: Directive Compatibilité Electromagnétique 2014/30/UE, Directive Basse Tension 2014/35/UE, Directive 2009/125/CE en matière d'écoconception, la Directive RoHS II 2011/65/UE & Directive (UE) 2015/863 modifiant l'Annexe II.

La conformité à ces directives est évaluée sur la base des normes européennes harmonisées applicables.

CE-Konformitätserklärung

Dieses Produkte erfüllen folgenden EU-Richtlinien: EMV-Richtlinie 2014/30/EU, Niederspannungsrichtlinie 2014/30/EU, Ökodesign-Richtlinie 2009/125/EC, RoHS-Richtlinie 2011/65/EG erfüllt und die Richtlinie (EU) 2015/863 zur Änderung von Anhang II.

Die Konformität mit diesen Richtlinien wird anhand der anwendbaren harmonisierten Europäischen Normen bewertet.

CE Declaración de conformidad

Este producto cumplen con las siguientes Directivas de la Unión Europea: Directiva EMC 2014/30/EU, Directiva de bajo voltaje 2014/35/EU, Directiva de Ecodiseño 2009/125/CE, Directiva RoHS 2011/65/EU y la Directiva (EU) 2015/863 por la que se modifica el Anexo II. El cumplimiento de estas directivas se evalúa mediante las normas europeas armonizadas.

CE declaração de conformidade

Este produto estão em conformidade com das seguintes Diretivas UE: Diretiva Baixa Tensão 2014/35/UE; Diretiva CEM 2014/30/UE; Diretiva Conceção Ecológica 2009/125/CE; Diretiva RSP 2011/65/CE e a Diretiva (UE) 2015/863 que altera o Anexo II.

A conformidade com estas diretivas é verificada utilizando as normas europeias harmonizadas.

CE Dichiarazione di conformità

I prodotti sono conformi con una o più delle seguenti Direttive UE, come applicabile: Direttiva EMC 2014/30/UE, Direttiva sulla bassa tensione 2014/35/UE, Direttiva Ecodesign EMC 2009/125/CE, Direttiva RoHS 2011/65/UE e Direttiva (UE) 2015/863 recante modifica dell'Allegato II.

La conformità con tali direttive viene valutata utilizzando gli Standard europei armonizzati applicabili.

CE Deklaracja zgodności

Urządzenie jest zgodne z następującymi dyrektywami: Dyrektywa kompatybilności elektromagnetycznej 2014/30/UE, Dyrektywa niskonapięciowej 2014/35/UE, Dyrektywa ErP 2009/125/WE, Dyrektywa RoHS 2011/65/UE i Dyrektywa (UE) 2015/863 zmieniająca Załącznik II. Zgodność z tymi dyrektywami oceniono za pomocą mających zastosowanie zharmonizowanych norm europejskich.

CE Prohlášení o shodě

Toto zařízení splňuje požadavky Směrnice o Elektromagnetické kompatibilitě 2014/30/EU, Směrnice o Nízkém napětí 2014/35/EU, Směrnice ErP 2009/125/ES, Směrnice RoHS 2011/65/EU a Směrnice (EU) 2015/863 kterou se mění Příloha II.

Shoda s těmito směrnici je posuzována v souladu s příslušnými evropskými harmonizačními standardy.

CE Megfelelőségi nyilatkozata

A termék megfelelnek a következőkről szóló egy vagy több Európai Unió irányelvnek: EMC irányelv 2014/30/EU, Kiszármagterhelésű villamos berendezésekre vonatkozó irányelv 2014/35/EU, Környezetbarát tervezésről szóló irányelv 2009/125/EZ, Direktíva RoHS irányelv 2011/65/EU és Direktíva (EU) 2015/863 o izmjeni Priloga II.

A fenti irányelveknek történő megfelelés megállapítása a vonatkozó harmonizált európai szabványok segítségével történik.

CE Δήλωση συμμόρφωσης

Είναι σε συμμόρφωση με τις διατάξεις των παρακάτω Οδηγιών της Ευρωπαϊκής Κοινότητας: Οδηγία 2014/30/ΕΕ σχετικά με την ηλεκτρομαγνητική συμβατότητα, Οδηγία χαμηλή τάση 2014/35/ΕU, Οδηγία 2009/125/ΕΚ σχετικά με τον οικολογικό σχεδιασμό, Οδηγία RoHS 2011/65/ΕΕ και Οδηγία (ΕΕ) 2015/863 για την τροποποίηση του παραρτήματος II.

Η συμμόρφωση με αυτές τις οδηγίες αξιολογείται χρησιμοποιώντας τα ισχύοντα εναρμονισμένα ευρωπαϊκά πρότυπα.

CE Declarație de conformitate

Acest aparat este conform cu: Compatibilitatea electromagnetică Directiva 2014/30/UE, Directiva privind echipamentele de joasă tensiune 2014/35/UE, Directiva privind proiectarea ecologică 2009/125/CE, Directiva RoHS 2011/65/UE & Directiva (UE) 2015/863 de modificare a Anexei II.

Conformitatea cu aceste directive este evaluatăutilizând Standardele europene armonizate aplicabile.

CE Overensstemmelseserklæring

Denne enhed overholder stk.: elektromagnetisk kompatibilitet Direktivet 2014/30/EC, LVD Direktivet 2014/35/EC, miljøvenligt design Direktivet 2009/125/EF, RoHS Direktivet 2011/65/EU & Direktivet (UE) 2015/863 om ændring af Bilag II.

Overholdelse af disse direktiver vurderes med gældende europæiske harmoniserede standarder.

CE Vyhlásenie o zhode

Tento produkt spĺňajú najmenej jednu z nasledujúcich platných smerníc EÚ: Smernica 2014/30/ES pre elektromagnetickú kompatibilitu, Smernica 2014/35/ES o Nízkom Napätí (LVD), Smernica 2009/125/ES pre ekodizajn, Smernica RoHS 2011/65/EÚ & Smernica (EÚ) 2015/863 ktorou sa mení Príloha II.

Zhoda s týmito smernicami sa hodnotí použitím príslušných európskych harmonizovaných štandardov.

CE Vaatimustenmukaisuusvakuutus

Tämä tuote on näiden EU-direktiivien mukainen: EMC Direktiivi 2014/30/EY, LVD Direktiivi 2014/35/EY, Ekologista suunnittelua koskeva Direktiivi 2009/125/EY, RoHS Direktiivi 2011/65/EU & Direktiivi (EU) 2015/863 Liitteen II muuttamisesta.

Yhdenmukaisuus näiden direktiivien kanssa on arvioitu käyttäen soveltuvia eurooppalaisia harmonisoituja standardeja.

CE Försäkran om överensstämmelse

Denna produkt uppfyller följande direktiv: Direktivet om Elektromagnetisk kompatibilitet 2014/30/EU, Lågspänningsdirektivet 2014/35/EU, Ekodesigndirektiv 2009/125/EG, Direktiv RoHS 2011/65/EU mid Direktiv (EU) 2015/863 om ändring av Bilaga II.

Överensstämmelse med dessa direktiv bedöms med hjälp av tillämpliga europeiska harmoniserade standarder.

CE Conformiteitsverklaring

Dit product voldoet aan de volgende van toepassing zijnde EU-richtlijnen: EMC Richtlijn 2014/30/EG, Laagspanningsrichtlijn 2014/35/EU, Ecodesign-richtlijn 2009/125/EG, G RoHS Richtlijn 2011/65/EG & Richtlijn (EU) 2015/863 tot wijziging van Bijlage II.

Het voldoen aan deze richtlijnen is beoordeeld met de van toepassing zijnde Europese geharmoniseerde normen.

CE Vyhlásenie o zhode

Toto zariadenie vyhovuje nasledujúcim smerniciam: Smernica elektromagnetickej kompatibility 2014/30/EÚ, Smernica o nízkom napätí 2014/35/EÚ, Smernica o výrobkoch týkajúcich sa energie 2009/125/ES, Smernica RoHS 2011/65/EÚ & Smernica (EÚ) 2015/863 ktorou sa mení príloha II.

Zhoda s týmito smernicami sa hodnotí použitím príslušných európskych harmonizovaných štandardov.

India RoHS

This product complies with the India E-waste (Management) Rules 2022 and its amendments, and prohibits use of lead, mercury, hexavalent chromium, polybrominated biphenyls or polybrominated diphenyl ethers in concentrations exceeding 0.1% by weight and 0.01% by weight for cadmium, except for the exemptions set in Schedule II of the Rules.

Japan Class 1 Equipment Statement

安全にご使用いただくために

接地接続は必ず電源プラグを電源につなぐ前に行ってください。

また、接地接続を外す場合は、必ず電源プラグを電源から切り離してから行って下さい。

- 製品には、同梱された電源コードセットを使用すること
- 同梱された電源コードセットは、他の製品に使用しないこと

Japan VCCI Class B Statement

クラスB VCCI 基準について

この装置は、クラス B 情報技術装置です。この装置は、家庭環境で使用することを目的としていますが、この装置がラジオやテレビジョン受信機に近接して使用されると、受信障害を引き起こすことがあります。

取扱説明書に従って正しい取り扱いをして下さい。

VCCI-B