

GIGABYTE™

GAMING ΟΘΟΝΗ

Οδηγίες χρήσης

M32UP

Πνευματική ιδιοκτησία

© 2024 GIGA-BYTE TECHNOLOGY CO., LTD. Με επιφύλαξη παντός δικαιώματος. Τα εμπορικά σήματα που αναφέρονται σε αυτό το εγχειρίδιο καταχωρούνται νομίμως στους αντίστοιχους ιδιοκτήτες τους.

Αποποίηση ευθύνης

Οι πληροφορίες σε αυτό το εγχειρίδιο προστατεύονται από τους νόμους περί πνευματικών δικαιωμάτων και είναι ιδιοκτησία της GIGABYTE.

Οι αλλαγές στις προδιαγραφές και τα περιεχόμενα του παρόντος εγχειριδίου μπορεί να γίνουν από την GIGABYTE χωρίς προηγούμενη ειδοποίηση.

Κανένα τμήμα αυτού του εγχειριδίου δεν μπορεί να αναπαραχθεί, να αντιγραφεί, να μεταφραστεί, να μεταδοθεί ή να δημοσιευτεί σε οποιαδήποτε μορφή ή με οποιοδήποτε τρόπο χωρίς προηγούμενη γραπτή άδεια της GIGABYTE.

- Για υποστήριξη σχετικά με την χρήση αυτής της οθόνης, διαβάστε προσεκτικά τις Οδηγίες Χρήσης.
- Για περισσότερες πληροφορίες, επισκεφθείτε την ιστοσελίδα μας στη διεύθυνση:

<https://www.gigabyte.com.gr>

HDMI[™]
HIGH-DEFINITION MULTIMEDIA INTERFACE

Οι όροι HDMI, Διεπαφή Πολυμέσων Υψηλής Ευκρίνειας HDMI, Εμπορική διαμόρφωση (trade dress) HDMI και τα λογότυπα HDMI, είναι εμπορικά σήματα ή κατατεθέντα εμπορικά σήματα της εταιρείας HDMI Licensing Administrator, Inc.

ΠΕΡΙΕΧΟΜΕΝΑ

ΕΙΣΑΓΩΓΗ	4
Περιεχόμενο συσκευασίας	4
Επισκόπηση προϊόντος	5
Προετοιμασία της οθόνης για επιτοίχια εγκατάσταση	6
ΧΡΗΣΗ ΤΗΣ ΣΥΣΚΕΥΗΣ	6
Ενεργοποίηση/Απενεργοποίηση	6
Επιλογή πηγής εισόδου	7
ΛΕΙΤΟΥΡΓΙΕΣ	7
Μενού γρήγορης εναλλαγής	7
Οδηγός κουμπιών ρυθμιζόμενης λειτουργίας	9
ΠΑΡΑΡΤΗΜΑ	19
Προδιαγραφές	19
Λίστα υποστηριζόμενων χρονισμών	20
Λίστα υποστηριζόμενων χρονισμών (PIP/PBP)	21
Αντιμετώπιση προβλημάτων	22
Οδηγίες βασικής φροντίδας οθόνης	22
Πληροφορίες GIGABYTE service	22
ΠΛΗΡΟΦΟΡΙΕΣ ΑΣΦΑΛΕΙΑΣ	23
Προειδοποιήσεις ασφαλείας	23
Προφυλάξεις σχετικά με τον κίνδυνο πτώσης	23
Συστάσεις για την άνεση του χρήστη	24
ΚΑΝΟΝΙΣΤΙΚΕΣ ΠΛΗΡΟΦΟΡΙΕΣ	25

ΕΙΣΑΓΩΓΗ

Περιεχόμενο συσκευασίας

Η συσκευασία περιέχει τα παρακάτω. Εάν λείπει οποιοδήποτε από αυτά, παρακαλούμε επικοινωνήστε με το κατάστημα που πραγματοποιήσατε την αγορά σας.

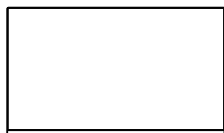

Οθόνη



Βάση οθόνης



Βραχίονας στήριξης

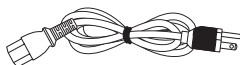

Καλώδιο τροφοδοσίας

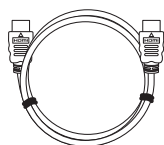

Καλώδιο HDMI

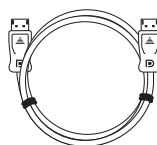

Καλώδιο DP

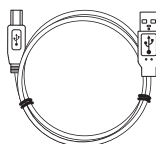

Καλώδιο USB



Οδηγός γρήγορης
έναρξης



Κάρτα εγγύησης

Σημείωση:

Φυλάξτε το κουτί και τα υλικά συσκευασίας για τυχόν μεταφορά της οθόνης.

Επισκόπηση προϊόντος

Πρόσοψη

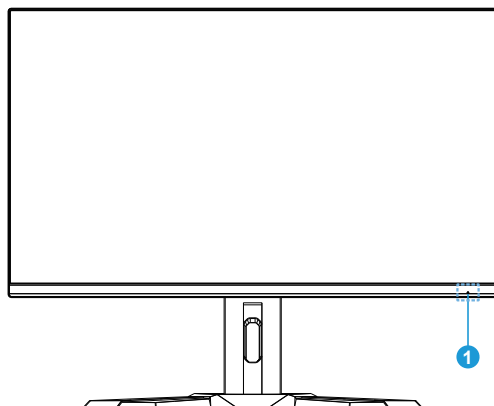

1 Λυχνία LED τροφοδοσίας

Πίσω όψη

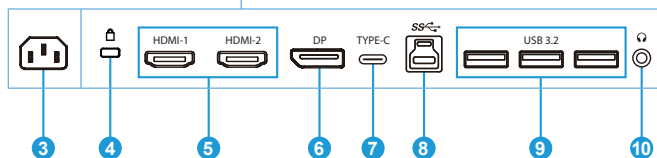
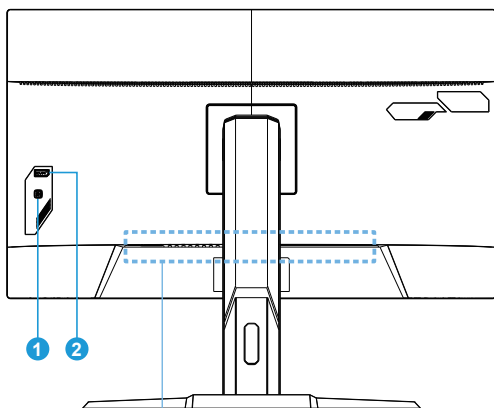

- | | | |
|------------------------|---------------------------|-----------------------------|
| 1 Κουμπί ελέγχου | 2 Πλήκτρο KVM | 3 Υποδοχή τροφοδοσίας AC IN |
| 4 Κλειδαριά Kensington | 5 Θύρες HDMI (x2) | 6 DisplayPort |
| 7 Θύρα USB Type-C | 8 Αντιρρευματική θύρα USB | 9 Θύρες USB 3.2 (x3) |
| 10 Υποδοχή ακουστικών | | |

Προετοιμασία της οθόνης για επιτοίχια εγκατάσταση

Σημείωση: Για την τοποθέτηση της οθόνης στον τοίχο, χρησιμοποιήστε μόνο επιτοίχιο kit προσάρτησης συμβατό με VESA 100 x 100 mm. Ανατρέξτε στον οδηγό εγκατάστασης που συνοδεύει το επιτοίχιο kit προσάρτησης. Ποσότητα και μέγεθος βιδών εγκατάστασης VESA: 4 x M4 x 10mm τουλάχιστον.

ΧΡΗΣΗ ΤΗΣ ΣΥΣΚΕΥΗΣ

Ενεργοποίηση/Απενεργοποίηση

Ενεργοποίηση

1. Συνδέστε το ένα άκρο του καλωδίου τροφοδοσίας στην υποδοχή AC IN στο πίσω μέρος της οθόνης.
2. Συνδέστε το άλλο άκρο του καλωδίου τροφοδοσίας σε μια πρίζα.
3. Πατήστε το κουμπί **ελέγχου** για να ενεργοποιήσετε την οθόνη. Το LED τροφοδοσίας θα ανάψει με λευκό χρώμα, υποδεικνύοντας ότι η οθόνη είναι έτοιμη για χρήση.

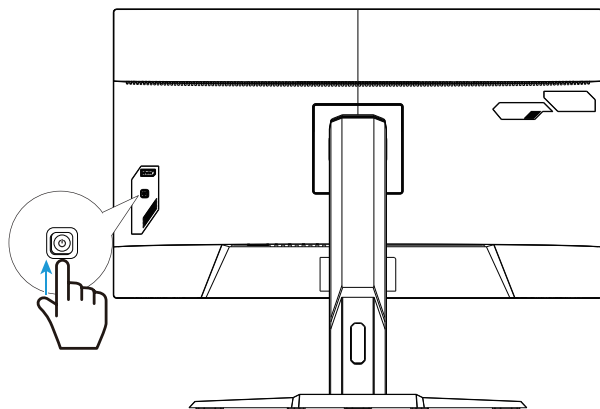

Απενεργοποίηση

Πατήστε παρατεταμένα το κουμπί **ελέγχου** για 2 δευτερόλεπτα, για να απενεργοποιήσετε την οθόνη.

Σημείωση: Όταν εμφανιστεί το **Κύριο** μενού στην οθόνη, μπορείτε επίσης να απενεργοποιήσετε την οθόνη πιέζοντας το κουμπί **ελέγχου** προς τα κάτω (⏻) για να επιλέξετε "Απενεργοποίηση". Ανατρέξτε στη σελίδα 9.

Επιλογή πηγής εισόδου

1. Πιέστε το κουμπί **ελέγχου** προς τα δεξιά (◀▶) για να μπειτε στο μενού **Input**.
2. Πιέστε το κουμπί **ελέγχου** προς τα πάνω/κάτω (⬆️⬆️) για να επιλέξετε την επιθυμητή πηγή εισόδου. Στη συνέχεια, πατήστε το κουμπί **ελέγχου** για επιβεβαίωση.

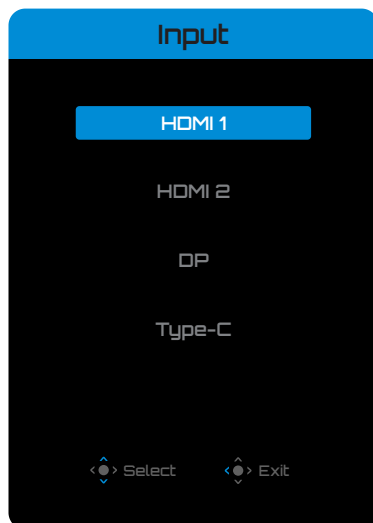

ΛΕΙΤΟΥΡΓΙΕΣ

Μενού γρήγορης εναλλαγής

Από προεπιλογή, το κουμπί **ελέγχου** έχει αντιστοιχιστεί με τη συγκεκριμένη λειτουργία.

Σημείωση: Για να αλλάξετε τις προεπιλεγμένες λειτουργίες, ανατρέξτε στην ενότητα “Γρήγορη εναλλαγή” στη σελίδα 17.

Για να αποκτήσετε πρόσβαση στις λειτουργίες Γρήγορης εναλλαγής, κάντε τα εξής:

- Πιέστε το κουμπί **ελέγχου** προς τα πάνω (⬆️) για να μπειτε στο μενού **Black Equalizer 2.0**.
Πιέστε το κουμπί **ελέγχου** προς τα πάνω/κάτω (⬆️⬆️) για να προσαρμόσετε τη ρύθμιση και πατήστε το πλήκτρο **ελέγχου** για επιβεβαίωση.

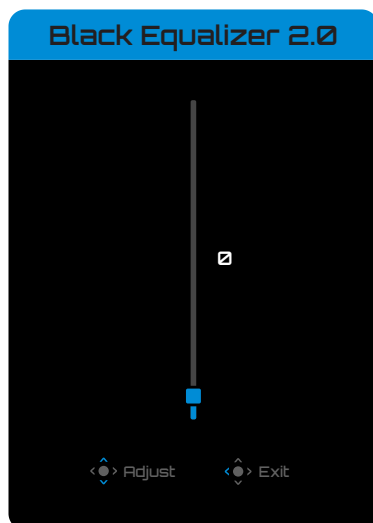

- Πιέστε το κουμπί **ελέγχου** προς τα κάτω (⏮) για να μπειτε στο μενού **Picture Mode**.

Πιέστε το κουμπί **ελέγχου** προς τα πάνω/κάτω (⏮) για να επιλέξετε την επιθυμητή επιλογή και πατήστε το πλήκτρο **ελέγχου** για επιβεβαίωση.

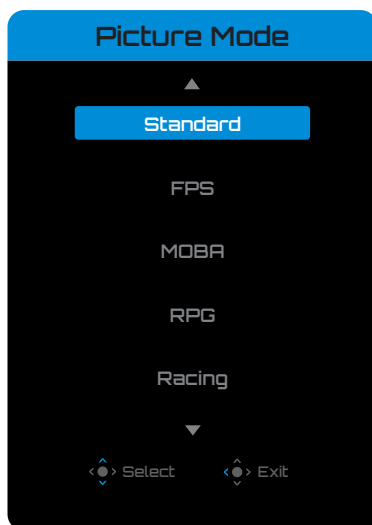

- Πιέστε το κουμπί **ελέγχου** προς τα αριστερά (⏮) για να μπειτε στο μενού **Volume**.

Πιέστε το κουμπί **ελέγχου** προς τα πάνω/κάτω (⏮) για να επιλέξετε την επιθυμητή ένταση ήχου και πατήστε το πλήκτρο **ελέγχου** για επιβεβαίωση.

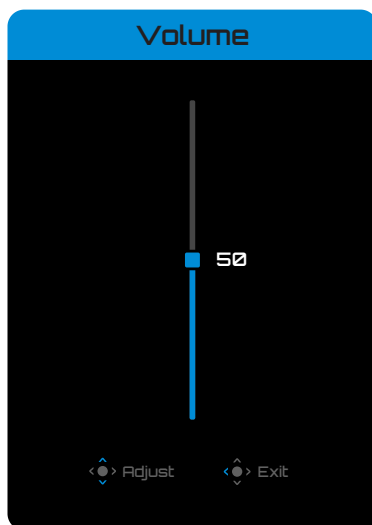

- Πιέστε το κουμπί **ελέγχου** προς τα δεξιά (⏮) για να μπειτε στο μενού **Input**. Ανατρέξτε στην ενότητα “Επιλογή πηγής εισόδου”.

Σημείωση: Για να κλείσετε το μενού Quick Switch, πιέστε το κουμπί **ελέγχου** προς τα αριστερά (⏮).

Οδηγός κουμπιών ρυθμιζόμενης λειτουργίας

- Πατήστε το κουμπί **ελέγχου** για να εμφανιστεί το μενού Κύριο.

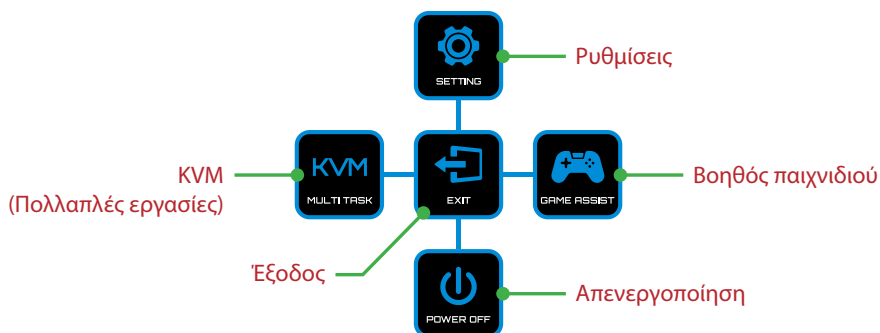

Στη συνέχεια, χρησιμοποιήστε το κουμπί **ελέγχου** (πάνω/κάτω/αριστερά/δεξιά) για να επιλέξετε μια σελίδα λειτουργίας και να διαμορφώσετε τις σχετικές ρυθμίσεις.

KVM

- Όταν εμφανίζεται το μενού **Κύριο** στην οθόνη, μετακινήστε το κουμπί **ελέγχου** αριστερά (←) για να μπείτε στο μενού **KVM**.

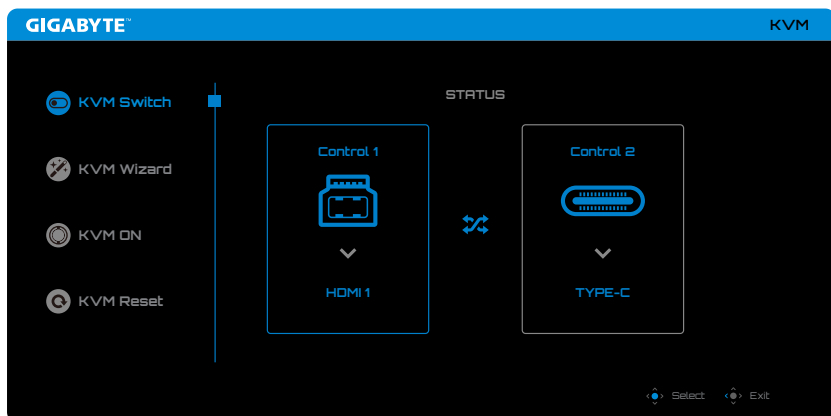

- KVM Switch:** Αλλάξετε την πηγή εισόδου που έχει αντιστοιχιστεί σε σύνδεση USB-B ή Type-C στις ρυθμίσεις **KVM Wizard**.

Όταν συνδέονται πολλά σήματα εισόδου στη συσκευή, θα εμφανιστεί στην οθόνη ένα πλαίσιο μηνύματος μόλις το σύστημα εντοπίσει σήμα εισόδου USB Type-C.

Για να μεταβείτε στην πηγή εισόδου USB Type-C, απλώς πατήστε το κουμπί **KVM** ή το κουμπί **ελέγχου**.

Ωστόσο, όταν δεν υπάρχει σήμα εισόδου από την τρέχουσα επιλεγμένη πηγή εισόδου, το σύστημα θα επιστρέψει στην προηγούμενη πηγή εισόδου.

Σημείωση: Αυτή η επιλογή θα απενεργοποιηθεί εάν η λειτουργία κουμπιού KVM είναι απενεργοποιημένη (**KVM OFF**).

- KVM Wizard:** Διαμορφώστε τις ρυθμίσεις σχετικά με το KVM.

Ρυθμίστε πρώτα τη σύνδεση πηγής εισόδου με USB Type-B και, στη συνέχεια, με USB Type-C.

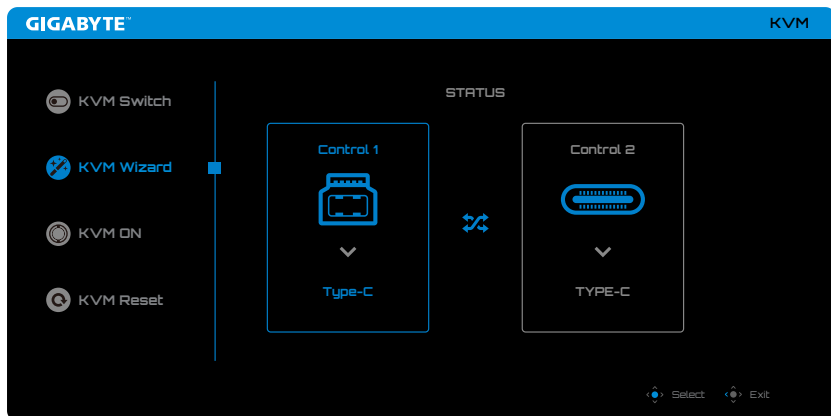

Σημείωση: Εάν ορίσετε τη ρύθμιση **USB-B Display** σε **Type-C**, η επιλογή μενού **TYPE-C Display** απενεργοποιείται αυτόματα. Στη συνέχεια, θα δείτε την επιλογή **KVM status** στην επιλογή **KVM Wizard** όπως παρουσιάζεται παρακάτω.

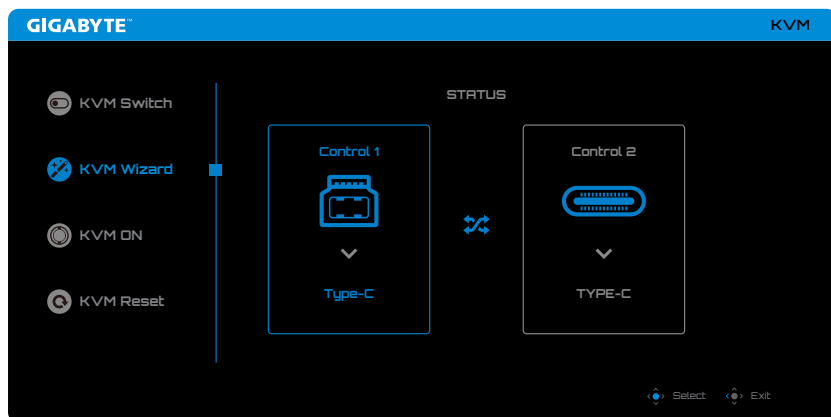

- **KVM ON/OFF:** Ενεργοποιεί/Απενεργοποιεί τη λειτουργία του κουμπιού **KVM**.
 - ✓ Επιλέξτε **ON** για να ενεργοποιήσετε τη λειτουργία του κουμπιού **KVM**. Μόλις το σύστημα εντοπίσει σήμα εισόδου USB Type-C, στην οθόνη θα εμφανιστεί ένα πλαίσιο μηνύματος.
Πατήστε το κουμπί **KVM** ή το κουμπί **ελέγχου** για να μεταβείτε στην πηγή εισόδου USB Type-C.
Σημείωση: Όταν είναι ενεργοποιημένη η λειτουργία του κουμπιού **KVM**, η ένδειξη **KVM ON** εμφανίζεται στην αριστερή πλευρά της οθόνης.
 - ✓ Επιλέξτε **OFF** για να απενεργοποιήσετε τη λειτουργία του κουμπιού **KVM**.
Σημείωση: Όταν είναι απενεργοποιημένη η λειτουργία του κουμπιού **KVM**, η ένδειξη **KVM OFF** εμφανίζεται στην αριστερή πλευρά της οθόνης.
- **KVM Reset:** Επαναφέρετε τις εργοστασιακές ρυθμίσεις του KVM.
 - ✓ Η πηγή εισόδου HDMI 1 συνδέεται με σύνδεση USB Type-B.
 - ✓ Η πηγή εισόδου USB Type-C συνδέεται με σύνδεση USB Type-C.
 - ✓ Η λειτουργία **KVM ON/OFF** έχει οριστεί σε **ON**.

Game Assist

- Όταν εμφανιστεί το **Κύριο** μενού στην οθόνη, πιάστε το κουμπί **ελέγχου** προς τα δεξιά (↔) για να μπείτε στο μενού **Game Assist**.

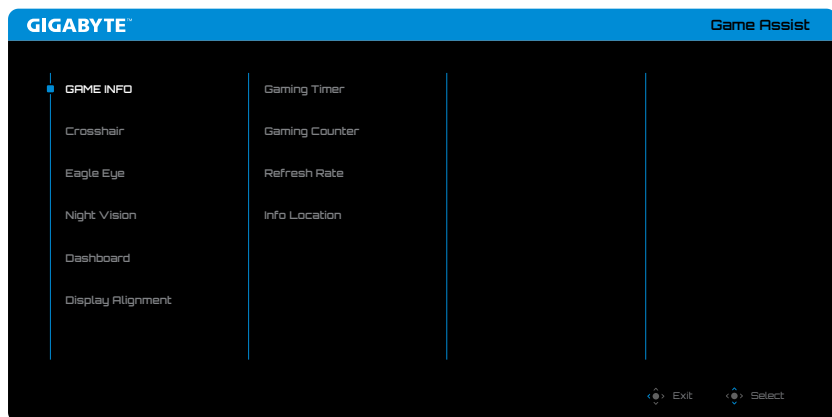

- GAME INFO:** Ενεργοποιήστε/απενεργοποιήστε τις πληροφορίες Παιχνιδιού που εμφανίζονται στην οθόνη.
- Crosshair:** Επιλέξτε τύπο σταυρονήματος για υποστήριξη σκόπευσης.
- Eagle Eye:** Ενεργοποίηση/απενεργοποίηση ενός παραθύρου που μπορεί να μεγεθύνει μια συγκεκριμένη περιοχή της οθόνης και να προσαρμόσει τις σχετικές ρυθμίσεις.
- Night Vision:** Ενεργοποίηση/απενεργοποίηση της νυχτερινής όρασης για καλύτερη ορατότητα των στόχων σε συνθήκες χαμηλού φωτισμού.
- Dashboard:** Ενεργοποίηση/απενεργοποίηση των πληροφοριών συστήματος του υπολογιστή που εμφανίζονται στην οθόνη.

Σημείωση: Απαιτείται επίσημη εγκατάσταση λογισμικού και σύνδεση USB μεταξύ της οθόνης και του υπολογιστή.

- Display Alignment:** Εμφανίστε γραμμές ευθυγράμμισης για την υποστήριξη πολλών ρυθμίσεων της οθόνης.

Διαμόρφωση των ρυθμίσεων συσκευής

Όταν εμφανιστεί το **Κύριο** μενού στην οθόνη, πιάστε το κουμπί **ελέγχου** προς τα επάνω (↑) για να μπείτε στο μενού **Ρυθμίσεις**.

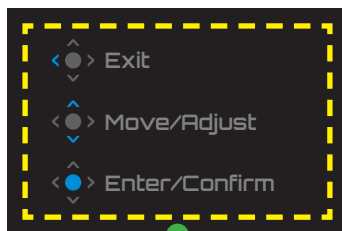

Οδηγίες κουμπιών

Gaming

Διαμορφώστε τις ρυθμίσεις που σχετίζονται με το gaming.

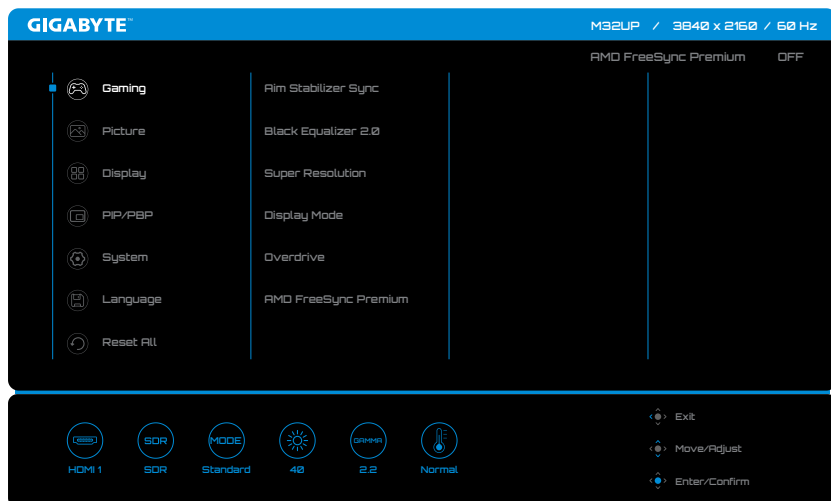

Στοιχείο	Περιγραφή
Aim Stabilizer Sync	Όταν αυτή η λειτουργία είναι ενεργοποιημένη, μειώνεται η θλόωση της κίνησης σε παιχνίδια με γρήγορη κίνηση. Σημείωση: Αυτή η λειτουργία είναι διαθέσιμη υπό τις ακόλουθες συνθήκες: - όταν η ρύθμιση συχνότητας είναι χαμηλότερη από 100Hz. - όταν ενεργοποιηθεί η λειτουργία FreeSync.
Black Equalizer 2.0	Προσαρμόστε την ορατότητα των σκοτεινών περιοχών της εικόνας για την ενίσχυση των λεπτομερειών και τη βελτίωση της ορατότητας σε σκοτεινές σκηνές.
Super Resolution	Βελτιώστε τη συνολική ποιότητας της εικόνας για πιο ευκρινή και λεπτομερή απεικόνιση.
Display Mode	Επιλέξτε την αναλογία διαστάσεων της οθόνης. Σημείωση: Αυτή η επιλογή δεν είναι συμβατή με τις λειτουργίες AMD FreeSync Premium και PIP/PBP.
Overdrive	Βελτιώστε τον χρόνο απόκρισης της οθόνης LCD.
AMD FreeSync Premium	Ενεργοποίηση/απενεργοποίηση της λήψης σήματος FreeSync.

Picture

Διαμορφώστε τις ρυθμίσεις που σχετίζονται με την εικόνα.

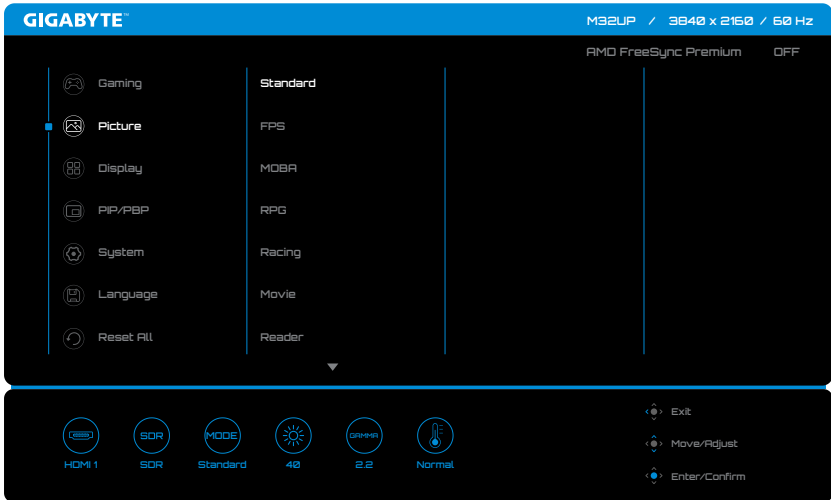

Στοιχείο	Περιγραφή
Picture	Επιλέξτε διάφορες προκαθορισμένες ρυθμίσεις για τη βελτιστοποίηση της οπτικής παρουσίασης με βάση τον τύπο του περιεχομένου ή προσαρμόστε τις προσωπικές σας προτιμήσεις.

Σημείωση: Η οθόνη χρησιμοποιεί πάνελ χαμηλού μπλε φωτός. Το επίπεδο χαμηλού μπλε φωτός 10 είναι η βελτιστοποιημένη ρύθμιση και συμμορφώνεται με την πιστοποίηση χαμηλού μπλε φωτός της TÜV Rheinland.

Display

Διαμορφώστε τις ρυθμίσεις που σχετίζονται με την οθόνη.

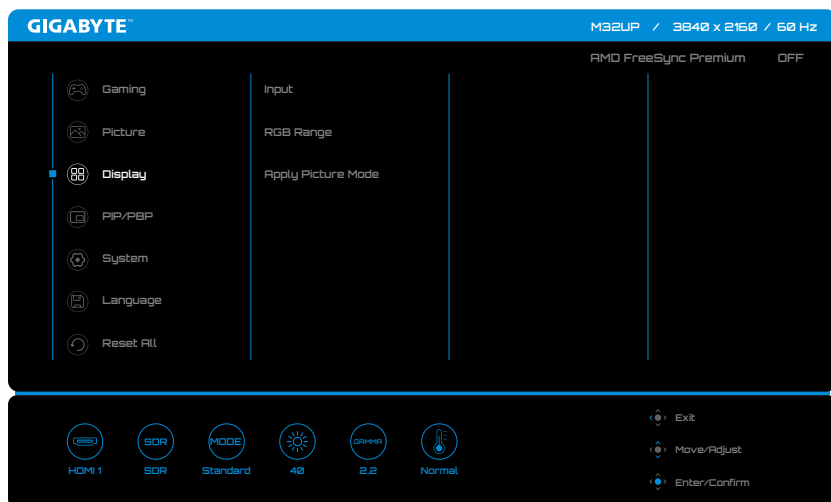

Στοιχείο	Περιγραφή
Input	Επιλέξτε την πηγή εισόδου.
RGB Range	Ορίστε χειροκίνητα το εύρος του RGB ή τον αυτόματο εντοπισμό.
Apply Picture Mode	Ρυθμίστε τη λειτουργία Εικόνας ώστε να ισχύει για όλες τις πηγές εισόδου ή για την τρέχουσα πηγή εισόδου.

PIP/PBP

Διαμορφώστε τις ρυθμίσεις που σχετίζονται με τις λειτουργίες Εικόνα μέσα σε Εικόνα (PIP) και Εικόνα δίπλα σε Εικόνα (PBP).

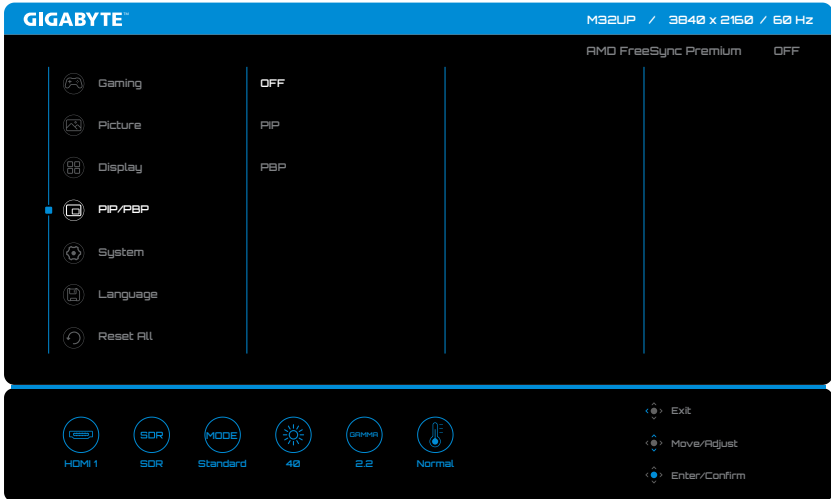

Σημείωση: Η λειτουργία PIP/PBP δεν μπορεί να ενεργοποιηθεί κατά τη λήψη σημάτων HDR και FreeSync.

System

Διαμορφώστε τις ρυθμίσεις συστήματος.

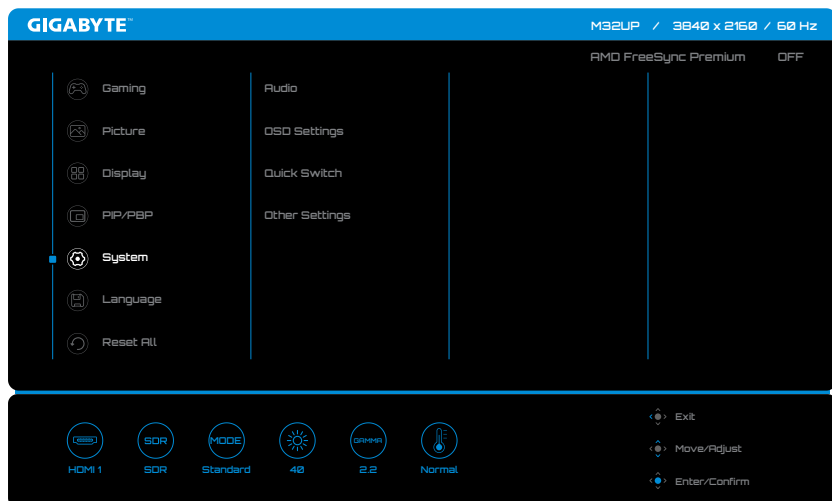

Στοιχείο	Περιγραφή
Audio	Διαμορφώστε τις ρυθμίσεις που σχετίζονται με τον ήχο.
OSD Settings	Διαμορφώστε τις ρυθμίσεις που σχετίζονται με το μενού οθόνης OSD.
Quick Switch	Προγραμματίστε τις λειτουργίες της Γρήγορης εναλλαγής στο κουμπί ελέγχου .
Other Settings	<ul style="list-style-type: none">• Resolution Notice: Ενεργοποιήστε/απενεργοποιήστε τις πληροφορίες ανάλυσης κατά την εναλλαγή ή την επανεκκίνηση της πηγής σήματος οθόνης.• Input Auto Switch: Ενεργοποιήστε/απενεργοποιήστε την αυτόματη εναλλαγή σε μια διαθέσιμη πηγή εισόδου.• Auto Power OFF: Ενεργοποιήστε/απενεργοποιήστε τον χρονοδιακόπτη για την αυτόματη απενεργοποίηση της οθόνης.• LED Indicator: Επιλέξτε τον τύπο ένδειξης της λυχνίας LED λειτουργίας.• Type-C Compatibility: Ενεργοποιήστε αυτή την επιλογή για μεγαλύτερη συμβατότητα με φορητές συσκευές.• HDMI Version: Επιλέξτε την έκδοση HDMI.• HDMI-CEC: Όταν αυτή η λειτουργία είναι ενεργοποιημένη, οι συσκευές CEC, όπως PS5, XBOX, μπορούν να ενεργοποιούν την οθόνη όταν ενεργοποιούνται και να απενεργοποιούν την οθόνη όταν εισέρχονται σε κατάσταση αναμονής ή σε κατάσταση απενεργοποίησης.• USB(A/C) Charge: Ενεργοποιήστε/απενεργοποιήστε τη λειτουργία φόρτισης USB Type-A και Type-C.• USB 3.2 Support: Ενεργοποιήστε αυτήν την επιλογή για υποστήριξη Type-C έκδοσης 3.2 (υποστηρίζεται η έκδοση 2.0 όταν η επιλογή είναι απενεργοποιημένη).

Language

Επιλέξτε την επιθυμητή γλώσσα για το μενού οθόνης OSD.

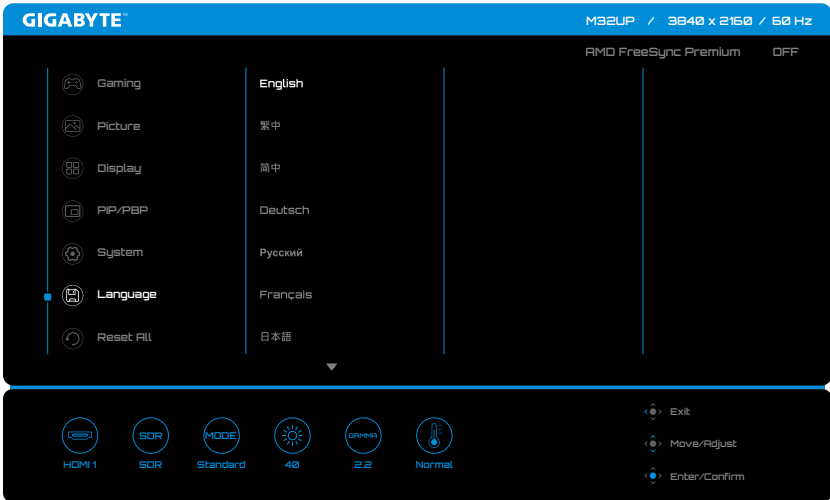

Reset All

Πραγματοποιήστε επαναφορά της οθόνης στις προεπιλεγμένες ρυθμίσεις.

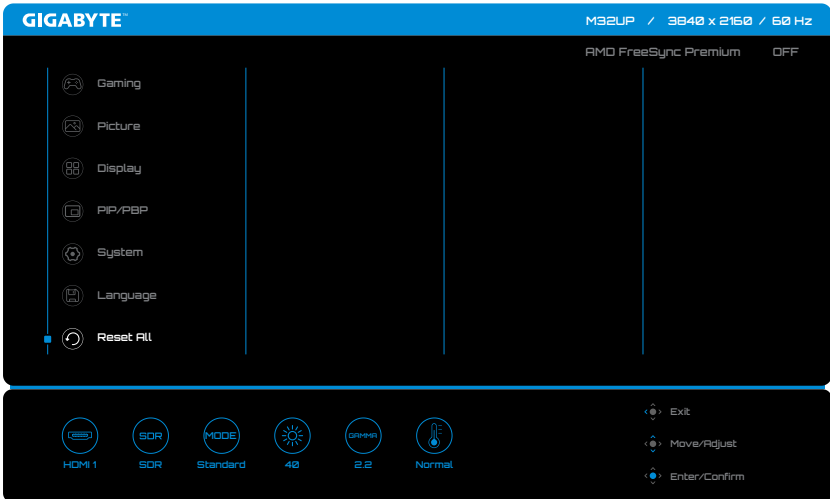

ΠΑΡΑΡΤΗΜΑ

Προδιαγραφές

Στοιχείο	Προδιαγραφές
Μέγεθος	32 ίντσες
Λόγος διαστάσεων	16:9
Ανάλυση	UHD (3840 x 2160)
LED Life	30000 ώρες (ελαχ.)
Ύψος εικονοστοιχείου	0,181 (Ορ) x 0,181 (Καθ)
Φωτεινότητα	SDR 350 nits (τυπ.)
Αναλογία αντίθεσης	1000:1 (τυπ.)
Βάθος χρώματος	16,7Μ (8Bit)
Ενεργή περιοχή εμφάνισης	697,31 (Ορ) x 392,23 (Καθ)
Γωνία θέασης	178° (Ορ)/178° (Κάθ)
Ακροδέκτες εισόδου/εξόδου	<ul style="list-style-type: none">• 2 x Θύρα HDMI 2.1• 1 x DP 1.4• 1 x USB Type-C (5V/3A, 9V/2A, 12V/1,5A, 15V/1,2A)• 1 x Αντιρρευματική (upstream) θύρα USB• 3 x USB 3.2 (καθοδικής ροής 5V/1,5A)• 1 x Ακουστικά
Τροφοδοσία	AC100 ~ 240V, 50/60Hz
Κατανάλωση ενέργειας	<ul style="list-style-type: none">• Σε λειτουργία: 41W• Αναμονή: 0,5W• Εκτός λειτουργίας: 0,3W Σημείωση: Η συνθήκες δοκιμής ακολουθούν τα πρότυπα CEC.
Διαστάσεις (Π x Υ x Β)	715,8 x 585,3 x 244,3 mm (με βάση) 715,8 x 423,8 x 68,2 mm (χωρίς βάση)
Βάρος	10,24 kg (με βάση) 7,07 kg (χωρίς βάση)
Εύρος θερμοκρασίας (λειτουργία)	0°C έως 40°C

Σημείωση: Οι προδιαγραφές υπόκεινται σε αλλαγές χωρίς προειδοποίηση.

Λίστα υποστηριζόμενων χρονισμών

Λίστα χρονισμών	HDMI 1	HDMI 2	DP
640 x 480 / 60Hz	V	V	V
640 x 480 / 67Hz	V	V	V
640 x 480 / 72Hz	V	V	V
640 x 480 / 75Hz	V	V	V
720 x 400 / 70Hz	V	V	V
720 x 480 / 60Hz	V	V	V
720 x 576 / 50Hz	V	V	
800 x 600 / 56Hz	V	V	V
800 x 600 / 60Hz	V	V	V
800 x 600 / 72Hz	V	V	V
800 x 600 / 75Hz	V	V	V
832 x 624 / 75Hz	V	V	V
1024 x 768 / 60Hz	V	V	V
1024 x 768 / 70Hz	V	V	V
1024 x 768 / 75Hz	V	V	V
1152 x 864 / 75Hz	V	V	V
1152 x 870 / 75Hz	V	V	V
1280 x 720 / 50Hz	V	V	V
1280 x 720 / 60Hz	V	V	V
1280 x 720 / 100Hz	V	V	V
1280 x 800 / 60Hz	V	V	V
1280 x 960 / 60Hz	V	V	V
1280 x 1024 / 60Hz	V	V	V
1280 x 1024 / 75Hz	V	V	V
1440 x 480 / 60Hz	V	V	V
1440 x 900 / 60Hz	V	V	V
1680 x 1050 / 60Hz	V	V	V
1920 x 1080 / 24Hz	V	V	
1920 x 1080 / 50Hz	V	V	V
1920 x 1080 / 60Hz	V	V	V
1920 x 1080 / 100Hz	V	V	V
1920 x 1080 / 120Hz	V	V	V
1920 x 1080 / 144Hz	V	V	V
2560 x 1440 / 60Hz	V	V	V
2560 x 1440 / 120Hz	V	V	V
2560 x 1440 / 144Hz	V	V	V
3840 x 2160 / 24Hz	V	V	
3840 x 2160 / 25Hz	V	V	
3840 x 2160 / 30Hz	V	V	
3840 x 2160 / 50Hz	V	V	V
3840 x 2160 / 60Hz	V	V	V
3840 x 2160 / 100Hz	V	V	V
3840 x 2160 / 120Hz	V	V	V
3840 x 2160 / 144Hz	V	V	V
3840 x 2160 / 160Hz	V	V	V

Λίστα υποστηριζόμενων χρονισμών (PIP/PBP)

Λίστα χρονισμών	PIP			PBP		
	HDMI 1	HDMI 2	DP	HDMI 1	HDMI 2	DP
640 x 480 / 60Hz	V	V	V	V	V	V
640 x 480 / 67Hz	V	V	V	V	V	V
640 x 480 / 72Hz	V	V	V	V	V	V
640 x 480 / 75Hz	V	V	V	V	V	V
720 x 400 / 70Hz	V	V	V	V	V	V
720 x 480 / 60Hz	V	V	V	V	V	V
800 x 600 / 56Hz	V	V	V	V	V	V
800 x 600 / 60Hz	V	V	V	V	V	V
800 x 600 / 72Hz	V	V	V	V	V	V
800 x 600 / 75Hz	V	V	V	V	V	V
832 x 624 / 75Hz	V	V	V	V	V	V
1024 x 768 / 60Hz	V	V	V	V	V	V
1024 x 768 / 70Hz	V	V	V	V	V	V
1024 x 768 / 75Hz	V	V	V	V	V	V
1152 x 864 / 75Hz	V	V	V	V	V	V
1152 x 870 / 75Hz	V	V	V	V	V	V
1280 x 720 / 50Hz	V	V	V	V	V	V
1280 x 720 / 60Hz	V	V	V	V	V	V
1280 x 800 / 60Hz	V	V	V	V	V	V
1280 x 960 / 60Hz	V	V	V	V	V	V
1280 x 1024 / 60Hz	V	V	V	V	V	V
1280 x 1024 / 75Hz	V	V	V	V	V	V
1440 x 480 / 60Hz	V	V	V	V	V	V
1440 x 900 / 60Hz	V	V	V	V	V	V
1600 x 900 / 60Hz	V	V	V	V	V	V
1680 x 1050 / 60Hz	V	V	V	V	V	V
1920 x 1080 / 24Hz	V	V		V	V	
1920 x 1080 / 50Hz	V	V	V	V	V	V
1920 x 1080 / 60Hz	V	V	V	V	V	V
2560 x 1440 / 60Hz	V	V	V	V	V	V
3840 x 2160 / 24Hz	V	V		V	V	
3840 x 2160 / 25Hz	V	V		V	V	
3840 x 2160 / 30Hz	V	V		V	V	
3840 x 2160 / 50Hz	V	V	V	V	V	V
3840 x 2160 / 60Hz	V	V	V	V	V	V
1280 x 1440 / 60Hz (PBP)				V	V	V
1920 x 2160 / 60Hz (PBP)				V	V	V

Αντιμετώπιση προβλημάτων

Πρόβλημα	Πιθανή λύση
Δεν υπάρχει τροφοδοσία	<ul style="list-style-type: none">• Βεβαιωθείτε ότι το καλώδιο σήματος είναι σωστά συνδεδεμένο στην πηγή ισχύος και την οθόνη.• Ελέγξτε το καλώδιο και το φις για να βεβαιωθείτε ότι δεν έχουν σπάσει.• Βεβαιωθείτε ότι η οθόνη είναι ενεργοποιημένη.
Δεν εμφανίζεται καμία εικόνα στην οθόνη	<ul style="list-style-type: none">• Βεβαιωθείτε ότι η οθόνη και ο υπολογιστής έχουν συνδεθεί σωστά και ότι και οι δύο συσκευές είναι ενεργοποιημένες.• Βεβαιωθείτε ότι έχετε επιλέξει τη σωστή πηγή εισόδου. Ανατρέξτε στη σελίδα 7 ή 15.
Η εικόνα δεν γεμίζει ολόκληρη την οθόνη	<ul style="list-style-type: none">• Δοκιμάστε διαφορετική ρύθμιση Display Mode (αναλογία εικόνας). Ανατρέξτε στη σελίδα 13.
Τα χρώματα παραμορφώνονται	<ul style="list-style-type: none">• Βεβαιωθείτε ότι το καλώδιο σήματος εισόδου είναι σωστά συνδεδεμένο.• Διαμορφώστε τις ρυθμίσεις που σχετίζονται με την εικόνα. Ανατρέξτε στην ενότητα "Εικόνα".
Δεν υπάρχει ήχος ή η ένταση του ήχου είναι χαμηλή	<ul style="list-style-type: none">• Βεβαιωθείτε ότι το καλώδιο των ακουστικών είναι καλά συνδεδεμένο.• Ρυθμίστε το επίπεδο έντασης ήχου. Ανατρέξτε στη σελίδα 17.• Προσαρμόστε τις ρυθμίσεις ήχου του υπολογιστή σας.

Σημείωση: Αν το πρόβλημα συνεχίσει να υφίσταται, ελάτε σε επαφή με την εξυπηρέτηση πελατών μας για περαιτέρω βοήθεια.

Οδηγίες βασικής φροντίδας οθόνης

- Σκουπίστε την οθόνη με το μαλακό πανί που δεν αφήνει χνούδι για να αφαιρέσετε τυχόν υπολείμματα σκόνης.
- Ψεκάστε ή εφαρμόστε το υγρό καθαρισμού σε ένα μαλακό πανί. Στη συνέχεια, σκουπίστε απαλά την οθόνη με το νωπό πανί.

Σημείωση:

- Βεβαιωθείτε ότι το ύφασμα είναι νωπό, αλλά όχι υγρό.
- Κατά το σκούπισμα, αποφύγετε την υπερβολική πίεση στην οθόνη.
- Όξινα ή λειαντικά καθαριστικά μπορεί να καταστρέψουν την οθόνη.

Πληροφορίες GIGABYTE service

Περισσότερες πληροφορίες σχετικά με το service, επισκεφθείτε την επίσημη ιστοσελίδα της GIGABYTE.

<https://www.gigabyte.com.gr>

ΠΛΗΡΟΦΟΡΙΕΣ ΑΣΦΑΛΕΙΑΣ

Προειδοποιήσεις ασφαλείας

Διαβάστε τις ακόλουθες προφυλάξεις ασφαλείας προτού χρησιμοποιήσετε την οθόνη.

- Χρησιμοποιείτε μόνο τα εξαρτήματα που παρέχονται με την οθόνη ή αυτά που συνιστώνται από τον κατασκευαστή.
- Κρατήστε την πλαστική σακούλα συσκευασίας για το προϊόν σε μέρος που δεν μπορούν να προσεγγίσουν παιδιά.
- Πριν συνδέσετε την οθόνη στην πρίζα, βεβαιωθείτε ότι η τάση του καλωδίου τροφοδοσίας είναι συμβατή με την προδιαγραφή τροφοδοσίας στη χώρα στην οποία βρίσκεστε.
- Το βύσμα του καλωδίου τροφοδοσίας πρέπει να είναι συνδεδεμένο σε μια σωστά συνδεδεμένη και γειωμένη πρίζα.
- Μην αγγίζετε το βύσμα με βρεγμένα χέρια, καθώς υπάρχει σοβαρός κίνδυνος ηλεκτροπληξίας.
- Τοποθετήστε την οθόνη σε σταθερό σημείο με καλό αερισμό.
- Μην τοποθετείτε την οθόνη κοντά σε πηγές θερμότητας, όπως ηλεκτρικά θερμαντικά σώματα ή άμεσο ηλιακό φως.
- Οι οπές ή τα ανοίγματα στην οθόνη είναι για αερισμό. Μην καλύπτετε ή παρεμποδίζετε τις οπές εξαερισμού με αντικείμενα.
- Μην χρησιμοποιείτε την οθόνη κοντά σε νερό, ροφήματα ή σε όλα τα είδη υγρών. Διαφορετικά, μπορεί να προκληθεί ηλεκτροπληξία ή βλάβη στην οθόνη.
- Βεβαιωθείτε ότι έχετε αποσυνδέσει την οθόνη από την πρίζα πριν τον καθαρισμό.
- Καθώς η επιφάνεια της οθόνης είναι εύκολο να γρατσουνιστεί, αποφύγετε να αγγίζετε την επιφάνεια με σκληρά ή αιχμηρά αντικείμενα.
- Χρησιμοποιήστε ένα μαλακό πανί που δεν αφήνει χνούδι αντί για χαρτομάντιλα για να σκουπίσετε την οθόνη. Μπορείτε να χρησιμοποιήσετε ένα καθαριστικό γυάλινων επιφανειών για να καθαρίσετε την οθόνη, εάν απαιτείται. Ωστόσο, μην ψεκάζετε ποτέ το καθαριστικό απευθείας στην οθόνη.
- Αποσυνδέστε το φισ τροφοδοσίας εάν πρόκειται να μην χρησιμοποιήσετε την οθόνη για μεγάλο χρονικό διάστημα.
- Μην επιχειρήσετε να αποσυναρμολογήσετε ή να επισκευάσετε την οθόνη μόνοι σας.

Προφυλάξεις σχετικά με τον κίνδυνο πτώσης

Το προϊόν μπορεί να πέσει και να προκαλέσει σοβαρό τραυματισμό ή θάνατο. Προς αποτροπή τραυματισμών, το παρόν προϊόν πρέπει να τοποθετηθεί σωστά σε δάπεδο/τοίχο, σύμφωνα με τις οδηγίες εγκατάστασης.

Πολλοί τραυματισμοί, κυρίως παιδιών, μπορούν να αποφευχθούν με τη λήψη απλών μέτρων ασφαλείας όπως:

- ΠΑΝΤΑ να γίνεται χρήση βάσεων ή μεθόδων εγκατάστασης που συνιστώνται από τον κατασκευαστή του προϊόντος.
- ΠΑΝΤΑ να γίνεται χρήση μόνο επίπλων που μπορούν να στηρίζουν με ασφάλεια το προϊόν.
- ΠΑΝΤΑ να διασφαλίσετε ότι το προϊόν δεν προεξέχει από την άκρη του επίπλου στήριξης.
- ΠΑΝΤΑ να ενημερώνετε τα παιδιά για τους κινδύνους που κρύβει το σκαρφάλωμα στα έπιπλα προκειμένου να φτάσουν το προϊόν ή τα χειριστήριά του.
- ΠΑΝΤΑ να δρομολογείτε τα καλώδια που είναι συνδεδεμένα στο προϊόν σας, ώστε να μην υπάρχει περίπτωση να πέσει κάποιος πάνω τους, να τραβηχτούν ή να πιαστούν.
- ΠΟΤΕ μην τοποθετείτε το προϊόν σε ασταθές σημείο.
- ΠΟΤΕ μην τοποθετείτε το προϊόν σε ψηλά έπιπλα (π.χ. ντουλάπες ή βιβλιοθήκες) χωρίς υποστήριξη τόσο του επίπλου όσο και του προϊόντος από κατάλληλο στήριγμα.
- ΠΟΤΕ μην τοποθετείτε το προϊόν πάνω σε υφάσματα ή άλλα υλικά μεταξύ του προϊόντος και του επίπλου στήριξης.
- ΠΟΤΕ μην τοποθετείτε αντικείμενα που ενδέχεται να βάλουν τα παιδιά σε πειρασμό να σκαρφαλώσουν, όπως παιχνίδια ή τηλεχειριστήρια, πάνω στο προϊόν ή στο έπιπλο που είναι τοποθετημένο το προϊόν.
- Σε περίπτωση αλλαγής θέσης του προϊόντος σας, θα πρέπει να εφαρμόζονται οι ίδιες οδηγίες που αναφέρονται παραπάνω.
- Για να αποφύγετε τυχόν τραυματισμό ή ζημιά στο προϊόν από ανατροπή λόγω σεισμών ή άλλων κραδασμών, φροντίστε να εγκαταστήσετε το προϊόν σε σταθερή θέση και να λάβετε μέτρα για να αποφύγετε τυχόν πτώσεις.

Συστάσεις για την άνεση του χρήστη

Η οθόνη εφαρμόζει τεχνολογία σταθερού φωτός, η οποία εξαλείφει το τρεμόπαιγμα που είναι ορατό στα μάτια και προστατεύει τους χρήστες από καταπόνηση και κόπωση των ματιών.

Ακολουθούν μερικές συμβουλές για την άνετη προβολή της οθόνης σας:

- Αφήστε μια ελάχιστη απόσταση 50 έως 75 cm (20" με 30") μεταξύ των ματιών σας και της οθόνης.
- Μια γενική κατευθυντήρια γραμμή είναι η τοποθέτηση της οθόνης έτσι ώστε η κορυφή της οθόνης να βρίσκεται στο ύψος των ματιών ή λίγο κάτω από το ύψος των ματιών σας όταν κάθεστε άνετα.
- Χρησιμοποιήστε επαρκή φωτισμό για τον τύπο εργασίας που εκτελείτε.
- Κάντε τακτικά και συχνά διαλείμματα (τουλάχιστον για 10 λεπτά) κάθε μισή ώρα.
- Φροντίστε να κοιτάτε ανά τακτά χρονικά διαστήματα μακριά από την οθόνη σας και να εστιάζετε σε ένα μακρινό αντικείμενο για τουλάχιστον 20 δευτερόλεπτα κατά τη διάρκεια των διαλειμάτων.
- Οι ασκήσεις των ματιών μπορούν να συμβάλλουν στη μείωση της καταπόνησής τους. Επαναλάβετε αυτές τις ασκήσεις συχνά:
(1) Κοιτάξτε πάνω και κάτω (2) περιστρέψτε αργά τα μάτια σας (3) κινήστε τα μάτια σας διαγώνια.

Το μοντέλο διαθέτει Flicker Free και Low Blue Light πιστοποίηση από την TÜV Rheinland.

Μάθετε περισσότερα:

<https://www.gigabyte.com/tw/Support/FAQ/4310>

ΚΑΝΟΝΙΣΤΙΚΕΣ ΠΛΗΡΟΦΟΡΙΕΣ

United States of America, Federal Communications Commission Statement

This equipment has been tested and found to comply with the limits for a Class B digital device, pursuant to Part 15 of the FCC Rules. These limits are designed to provide reasonable protection against harmful interference in a residential installation. This equipment generates, uses and can radiate radio frequency energy and, if not installed and used in accordance with manufacturer's instructions, may cause harmful interference to radio communications. However, there is no guarantee that interference will not occur in a particular installation. If this equipment does cause harmful interference to radio or television reception, which can be determined by turning the equipment off and on, the user is encouraged to try to correct the interference by one or more of the following measures:

- Reorient or relocate the receiving antenna.
- Increase the separation between the equipment and receiver.
- Connect the equipment to an outlet on a circuit different from that to which the receiver is connected.
- Consult the dealer or an experienced radio/TV technician for help.

Canadian Department of Communications Statement

This digital apparatus does not exceed the Class B limits for radio noise emissions from digital apparatus set out in the Radio Interference Regulations of the Canadian Department of Communications. This class B digital apparatus complies with Canadian ICES-003.

Avis de conformité à la réglementation d'Industrie Canada

Cet appareil numérique de la classe B est conforme à la norme NMB-003 du Canada.

European Union (EU) CE Declaration of Conformity

This device complies with the following directives: Electromagnetic Compatibility Directive 2014/30/EU, Low-voltage Directive 2014/35/EU, ErP Directive 2009/125/EC, RoHS directive (recast) 2011/65/EU & the Directive (EU) 2015/863 amendment of Annex II.

Compliance with these directives is assessed using applicable European Harmonised Standards.

European Union (EU) RoHS (recast) Directive 2011/65/EU & the European Commission Delegated Directive (EU) 2015/863 Statement

GIGABYTE products have not intended to add and safe from hazardous substances (Cd, Pb, Hg, Cr+6, PBDE, PBB, DEHP, BBP, DBP and DIBP). The parts and components have been carefully selected to meet RoHS requirement. Moreover, we at GIGABYTE are continuing our efforts to develop products that do not use internationally banned toxic chemicals.

European Union (EU) Community Waste Electrical & Electronic Equipment (WEEE) Directive Statement

GIGABYTE will fulfill the national laws as interpreted from the 2012/19/EU WEEE (Waste Electrical and Electronic Equipment) (recast) directive. The WEEE Directive specifies the treatment, collection, recycling and disposal of electric and electronic devices and their components. Under the Directive, used equipment must be marked, collected separately, and disposed of properly.

WEEE Symbol Statement



The symbol shown below is on the product or on its packaging, which indicates that this product must not be disposed of with other waste. Instead, the device should be taken to the waste collection centers for activation of the treatment, collection, recycling and disposal procedure.

For more information about where you can drop off your waste equipment for recycling, please contact your local government office, your household waste disposal service or where you purchased the product for details of environmentally safe recycling.

End of Life Directives-Recycling



The symbol shown below is on the product or on its packaging, which indicates that this product must not be disposed of with other waste. Instead, the device should be taken to the waste collection centers for activation of the treatment, collection, recycling and disposal procedure.

CE Déclaration de Conformité

Cet appareil est conforme aux Directives de l'UE suivantes: Directive Compatibilité Electromagnétique 2014/30/UE, Directive Basse Tension 2014/35/UE, Directive 2009/125/CE en matière d'écoconception, la Directive RoHS II 2011/65/UE & Directive (UE) 2015/863 modifiant l'Annexe II.

La conformité à ces directives est évaluée sur la base des normes européennes harmonisées applicables.

CE-Konformitätserklärung

Dieses Produkte erfüllen folgenden EU-Richtlinien: EMV-Richtlinie 2014/30/EU, Niederspannungsrichtlinie 2014/30/EU, Ökodesign-Richtlinie 2009/125/EC, RoHS-Richtlinie 2011/65/EG erfüllt und die Richtlinie (EU) 2015/863 zur Änderung von Anhang II.

Die Konformität mit diesen Richtlinien wird anhand der anwendbaren harmonisierten Europäischen Normen bewertet.

CE Declaración de conformidad

Este producto cumplen con las siguientes Directivas de la Unión Europea: Directiva EMC 2014/30/EU, Directiva de bajo voltaje 2014/35/EU, Directiva de Ecodiseño 2009/125/CE, Directiva RoHS 2011/65/EU y la Directiva (EU) 2015/863 por la que se modifica el Anexo II. El cumplimiento de estas directivas se evalúa mediante las normas europeas armonizadas.

CE declaração de conformidade

Este produto estão em conformidade com das seguintes Diretivas UE: Diretiva Baixa Tensão 2014/35/UE; Diretiva CEM 2014/30/UE; Diretiva Conceção Ecológica 2009/125/CE; Diretiva RSP 2011/65/CE e a Diretiva (UE) 2015/863 que altera o Anexo II.

A conformidade com estas diretivas é verificada utilizando as normas europeias harmonizadas.

CE Dichiarazione di conformità

I prodotti sono conformi con una o più delle seguenti Direttive UE, come applicabile: Direttiva EMC 2014/30/UE, Direttiva sulla bassa tensione 2014/35/UE, Direttiva Ecodesign EMC 2009/125/CE, Direttiva RoHS 2011/65/UE e Direttiva (UE) 2015/863 recante modifica dell'Allegato II.

La conformità con tali direttive viene valutata utilizzando gli Standard europei armonizzati applicabili.

CE Deklaracja zgodności

Urządzenie jest zgodne z następującymi dyrektywami: Dyrektywa kompatybilności elektromagnetycznej 2014/30/UE, Dyrektywa niskonapięciowej 2014/35/UE, Dyrektywa ErP 2009/125/WE, Dyrektywa RoHS 2011/65/UE i Dyrektywa (UE) 2015/863 zmieniająca Załącznik II. Zgodność z tymi dyrektywami oceniono za pomocą mających zastosowanie zharmonizowanych norm europejskich.

CE Prohlášení o shodě

Toto zařízení splňuje požadavky Směrnice o Elektromagnetické kompatibilitě 2014/30/EU, Směrnice o Nízkém napětí 2014/35/EU, Směrnice ErP 2009/125/ES, Směrnice RoHS 2011/65/EU a Směrnice (EU) 2015/863 kterou se mění Příloha II.

Shoda s těmito směrnici je posuzována v souladu s příslušnými evropskými harmonizačními standardy.

CE Megfelelőségi nyilatkozata

A termék megfelelnek a következőkről szóló egy vagy több Európai Unió irányelvnek: EMC irányelv 2014/30/EU, Kiszármagteljesítményű villamos berendezésekre vonatkozó irányelv 2014/35/EU, Környezetbarát tervezésről szóló irányelv 2009/125/EZ, Direktíva RoHS irányelv 2011/65/EU és Direktíva (EU) 2015/863 o izmjeni Priloga II.

A fenti irányelveknek történő megfelelés megállapítása a vonatkozó harmonizált európai szabványok segítségével történik.

CE Δήλωση συμμόρφωσης

Είναι σε συμμόρφωση με τις διατάξεις των παρακάτω Οδηγιών της Ευρωπαϊκής Κοινότητας: Οδηγία 2014/30/ΕΕ σχετικά με την ηλεκτρομαγνητική συμβατότητα, Οδηγία χαμηλή τάση 2014/35/ΕU, Οδηγία 2009/125/ΕΚ σχετικά με τον οικολογικό σχεδιασμό, Οδηγία RoHS 2011/65/ΕΕ και Οδηγία (ΕΕ) 2015/863 για την τροποποίηση του παραρτήματος ΙΙ.

Η συμμόρφωση με αυτές τις οδηγίες αξιολογείται χρησιμοποιώντας τα ισχύοντα εναρμονισμένα ευρωπαϊκά πρότυπα.

CE Declarație de conformitate

Acest aparat este conform cu: Compatibilitatea electromagnetică Directiva 2014/30/UE, Directiva privind echipamentele de joasă tensiune 2014/35/UE, Directiva privind proiectarea ecologică 2009/125/CE, Directiva RoHS 2011/65/UE & Directiva (UE) 2015/863 de modificare a Anexei II.

Conformitatea cu aceste directive este evaluatăutilizând Standardele europene armonizate aplicabile.

CE Overensstemmelseserklæring

Denne enhed overholder stk.: elektromagnetisk kompatibilitet Direktivet 2014/30/EC, LVD Direktivet 2014/35/EC, miljøvenligt design Direktivet 2009/125/EF, RoHS Direktivet 2011/65/EU & Direktivet (UE) 2015/863 om ændring af Bilag II.

Overholdelse af disse direktiver vurderes med gældende europæiske harmoniserede standarder.

CE Vyhlášení o zhode

Tento produkt splňujej nejmenej jednu z nasledujících platných smerníc EÚ: Smernica 2014/30/ES pre elektromagnetickú kompatibilitu, Smernica 2014/35/ES o Nízkom Napätí (LVD), Smernica 2009/125/ES pre ekodizajn, Smernica RoHS 2011/65/EÚ & Smernica (EÚ) 2015/863 ktorou sa mení Príloha II.

Zhoda s týmito smernicami sa hodnotí použitím príslušných európskych harmonizovaných štandardov.

CE Vaatimustenmukaisuusvakuutus

Tämä tuote on näiden EU-direktiivien mukainen: EMC Direktiivi 2014/30/EY, LVD Direktiivi 2014/35/EY, Ekologista suunnittelua koskeva Direktiivi 2009/125/EY, RoHS Direktiivi 2011/65/EU & Direktiivi (EU) 2015/863 Liitteen II muuttamisesta.

Yhdenmukaisuus näiden direktiivien kanssa on arvioitu käyttäen soveltuvia eurooppalaisia harmonisoituja standardeja.

CE Försäkran om överensstämmelse

Denna produkt uppfyller följande direktiv: Direktivet om Elektromagnetisk kompatibilitet 2014/30/EU, Lågspänningsdirektivet 2014/35/EU, Ekodesigndirektiv 2009/125/EG, Direktiv RoHS 2011/65/EU mid Direktiv (EU) 2015/863 om ändring av Bilaga II.

Överensstämmelse med dessa direktiv bedöms med hjälp av tillämpliga europeiska harmoniserade standarder.

CE Conformiteitsverklaring

Dit product voldoet aan de volgende van toepassing zijnde EU-richtlijnen: EMC Richtlijn 2014/30/EG, Laagspanningsrichtlijn 2014/35/EU, Ecodesign-richtlijn 2009/125/EG, G RoHS Richtlijn 2011/65/EG & Richtlijn (EU) 2015/863 tot wijziging van Bijlage II.

Het voldoen aan deze richtlijnen is beoordeeld met de van toepassing zijnde Europese geharmoniseerde normen.

CE Vyhlásenie o zhode

Toto zariadenie vyhovuje nasledujúcim smerniciam: Smernica elektromagnetickej kompatibility 2014/30/EÚ, Smernica o nízkom napätí 2014/35/EÚ, Smernica o výrobkoch týkajúcich sa energie 2009/125/ES, Smernica RoHS 2011/65/EÚ & Smernica (EÚ) 2015/863 ktorou sa mení príloha II.

Zhoda s týmito smernicami sa hodnotí použitím príslušných európskych harmonizovaných štandardov.

India RoHS

This product complies with the "India E-waste (Management and Handling) Rule 2011" and prohibits use of lead, mercury, hexavalent chromium, polybrominated biphenyls or polybrominated diphenyl ethers in concentrations exceeding 0.1 weight % and 0.01 weight % for cadmium, except for the exemptions set in Schedule 2 of the Rule.

Japan Class 1 Equipment Statement

安全にご使用いただくために

接地接続は必ず電源プラグを電源につなぐ前に行ってください。

また、接地接続を外す場合は、必ず電源プラグを電源から切り離してから行って下さい。

- 製品には、同梱された電源コードセットを使用すること
- 同梱された電源コードセットは、他の製品に使用しないこと

Japan VCCI Class B Statement

クラスB VCCI 基準について

この装置は、クラス B 情報技術装置です。この装置は、家庭環境で使用することを目的としていますが、この装置がラジオやテレビジョン受信機に近接して使用されると、受信障害を引き起こすことがあります。

取扱説明書に従って正しい取り扱いをして下さい。

VCCI-B

China RoHS Compliance Statement

中国《废弃电器电子产品回收处理管理条例》提示性说明

为了更好地关爱及保护地球，当用户不再需要此产品或产品寿命终止时，请遵守国家废弃电器电子产品回收处理相关法律法规，将其交给当地具有国家认可的回收处理资质的厂商进行回收处理。

环保使用期限

Environment-friendly use period



此标识指期限（十年），电子电气产品中含有的有害物质不会发生外泄或突变、电子电气产品用户正常使用该电子电气产品不会对环境造成严重污染或对其人身、财产造成严重损害的期限。

产品中有害物质的名称及含量:

部件名称	有害物质					
	铅 (Pb)	汞 (Hg)	镉 (Cd)	六价铬 (Cr ⁶⁺)	多溴联苯 (PBB)	多溴二苯醚 (PBDE)
印刷电路板及其电子组件	×	○	○	○	○	○
液晶面板	×	○	○	○	○	○
外壳	○	○	○	○	○	○
外部信号连接头及线材	×	○	○	○	○	○

本表格依据 SJ/T 11364 的规定编制。

○：表示该有害物质在该部件所有均质材料中的含量均在 GB/T 26572 规定的限量要求以下。

×：表示该有害物质至少在该部件的某一均质材料中的含量超出 GB/T 26572 规定的限量要求。