

GIGABYTE™

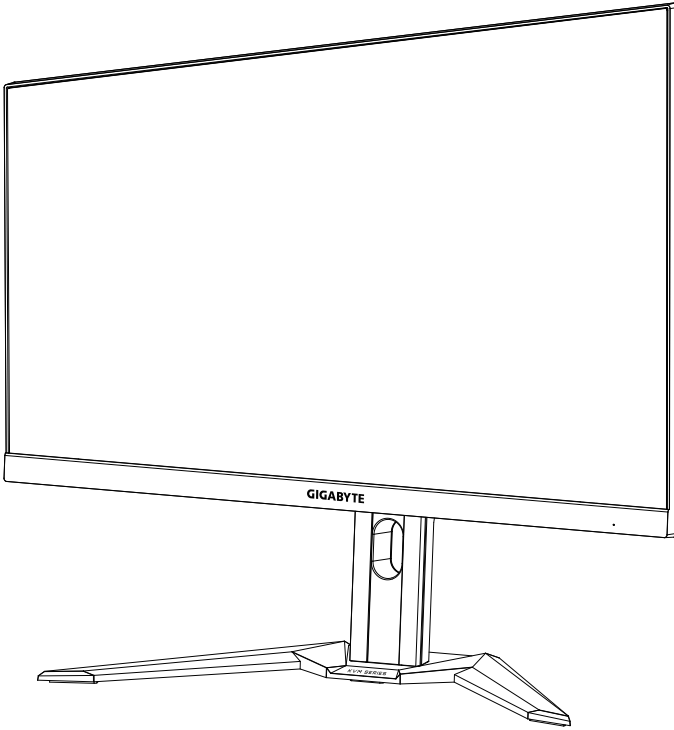

M27Q 1Q

OYUN MONİTÖRÜ

KULLANIM KILAVUZU



Telif Hakkı

© 2021 GIGA-BYTE TECHNOLOGY CO., LTD. Her hakkı saklıdır. Bu kılavuzda değinilen ticari markalar yasal olarak kendi ilgili sahiplerine kayıtlıdır.

Feragatname

Bu kılavuzdaki bilgiler telif hakkı yasalarıyla korunmaktadır ve GIGABYTE'ın mülkiyetindedir.

Bu kılavuzdaki özelliklerdeki ve teknik özelliklerdeki değişiklikler GIGABYTE tarafından önceden bildirilmeksizin yapılabilir.

Bu kılavuzun hiç bir bölümü GIGABYTE'ın önceden yazılı izni olmadan herhangi bir biçimde veya herhangi bir araçla çoğaltılamaz, kopyalanamaz, çevrilemez, aktarılamaz veya yayımlanamaz.

- Bu monitörü kullanırken yardımcı olması için Kullanım Kılavuzu'nu dikkatle okuyun
- Daha fazla bilgi için şu adresteki web sitemize bakın: <https://www.gigabyte.com>



HDMI ve HDMI High-Definition Multimedia Interface terimleri ve HDMI logosu, HDMI Licensing Administrator, Inc.'in Amerika Birleşik Devletleri ve diğer ülkelerdeki ticari markaları veya tescilli ticari markalarıdır.

GÜVENLİK BİLGİLERİ

Güvenlik Önlemleri

Monitörü kullanmadan önce aşağıdaki Güvenlik Önlemleri'ni iyice okuyun.

- Yalnızca monitörle sağlanan veya üreticinin önerdiği aksesuarları kullanın.
- Ürünün plastik ambalaj torbasını çocukların erişemeyecekleri bir yerde saklayın.
- Monitörü elektrik prizine bağlamadan önce güç kablosunun gerilim sınıfının bulunduğu ülkedeki güç özellikleriyle uyumlu olduğundan emin olun.
- Güç kablosu fişi düzgün kablolanmış ve topraklanmış bir elektrik prizine bağlanmalıdır.
- File ıslak ellerle dokunmayın, aksi halde kolayca elektrik çarpabilir.
- Monitörü sabit ve iyi havalandırılmış bir yere yerleştirin.
- Monitörü elektrikli radyatörler veya doğrudan güneş ışığı gibi ısı kaynaklarının yakınına yerleştirmeyin.
- Monitördeki delikler veya açıklıklar havalandırma içindir. Havalandırma deliklerini nesnelere kapatmayın veya engellemeyin.
- Monitörü su, içecek veya her türlü sıvı yakınında kullanmayın. Aksi halde elektrik çarpabilir veya monitör hasar görebilir.
- Temizlemeden önce monitörün fişini elektrik prizinden çıkardığınızdan emin olun.
- Ekran yüzeyi kolayca çizilebileceğinden yüzeye sert veya keskin nesnelere dokunmaktan kaçının.
- Ekranı silmek için kağıt havlu yerine yumuşak, tüy bırakmayan bir bez kullanın. Monitörü temizlemek için gerekirse bir cam temizleyici de kullanabilirsiniz. Ancak, temizleyiciyi kesinlikle doğrudan ekran üzerine püskürtmeyin.
- Monitör uzun süre kullanılmayacaksa güç kablosunun bağlantısını kesin.
- Monitörü kendiniz parçalarına ayırmaya veya onarmaya çalışmayın.

Stabilite Tehlikesi Önlemleri

Ürün düşerek ciddi kişisel yaralanmalara veya ölüme neden olabilir. Yaralanmaları önlemek için, bu cihaz montaj talimatlarına uygun olarak zemine/duvara sağlam bir şekilde takılmalıdır.

Başta çocuklarda olmak üzere birçok yaralanma, aşağıdakileri içeren basit tedbirlerle önlenabilir:

- HER ZAMAN ürün seti imalatçısı tarafından önerilen ayaklıkları ve kurulum yöntemlerini kullanın.
- HER ZAMAN ürünü güvenle destekleyebilecek mobilyalar kullanın.
- Ürünün destekleyici mobilyanın kenarına yakın olmadığından HER ZAMAN emin olun.
- Çocukları, ürüne veya kontrollerine ulaşmak için mobilyaya tırmanmanın tehlikeleri hakkında HER ZAMAN uyarın.
- Ürüne bağlı olan tel ve kabloları HER ZAMAN ayağa takılmayacak, çekilmeyecek ya da tutulmayacak şekilde yerleştirin.
- Ürünü stabil olmayan bir konuma HİÇBİR ZAMAN yerleştirmeyin.
- Mobilya ve ürünü uygun bir desteğe sabitlemeden, ürünü HİÇBİR ZAMAN uzun bir mobilyaya (dolap veya kitaplık gibi) yerleştirmeyin.
- Ürünü, ürün ile destekleyici mobilya arasında bulunan bez ya da başka malzemelere HİÇBİR ZAMAN koymayın.
- Ürünün veya ürünün yer aldığı mobilyanın üstüne, oyuncaklar ve uzaktan kumandalar gibi çocukları tırmanmaya teşvik edebilecek şeyler HİÇBİR ZAMAN koymayın.
- Mevcut ürün saklanacak ve yeri değiştirilecekse, yukarıdakilerle aynı hususlar uygulanmalıdır.
- Depremler veya diğer şoklara bağlı devrilmenin neden olduğu kişisel yaralanmaları veya ürün hasarını önlemek için ürünü sabit bir yere kurduğunuzdan ve düşmeyi önleyecek önlemleri aldığınızdan emin olun.

İÇİNDEKİLER

| | |
|---|-----------|
| GÜVENLİK BİLGİLERİ | 3 |
| Güvenlik Önlemleri. | 3 |
| Stabilite Tehlikesi Önlemleri. | 4 |
| GİRİŞ | 6 |
| Paketten çıkarma. | 6 |
| Paket İçeriği. | 8 |
| Ürüne Genel Bakış. | 9 |
| BAŞLARKEN | 11 |
| Monitör Tabanını Takma. | 11 |
| İzleme Açısını Ayarlama. | 13 |
| Duvara Montaj Bağlantı Parçası Takma (İsteğe Bağlı). | 14 |
| Bağlantılar Yapma. | 15 |
| CİHAZI KULLANMA | 16 |
| Gücü Açma/Kapatma. | 16 |
| Kullanıcı Rahatlığı Önerileri. | 17 |
| Giriş Kaynağını Seçme. | 17 |
| İŞLEMLER | 18 |
| Hızlı Menü. | 18 |
| Configure the Cihaz Ayarlarını Yapılandırma. | 27 |
| EKLER | 37 |
| Teknik Özellikler. | 37 |
| Desteklenen Zamanlama Listesi. | 38 |
| Sorun giderme. | 39 |
| Temel Bakım. | 40 |
| USB Şarjıyla İlgili Notlar. | 40 |
| GIGABYTE Servis Bilgileri. | 40 |
| Regulatory Notices. | 42 |

GİRİŞ

Paketten çıkarma

1. Ambalaj kutusunun üst kapağını açın. Sonra iç kapakta takılı ambalajı açma etiketine bakın.
2. Kutunun doğru yönde olduğundan emin olun, kutuyu dikkatle sabit bir yüzey üzerine koyun.

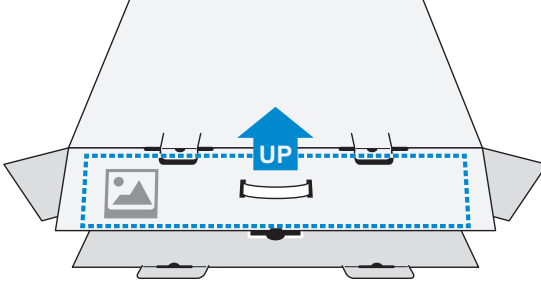

3. İç kapağı açın.

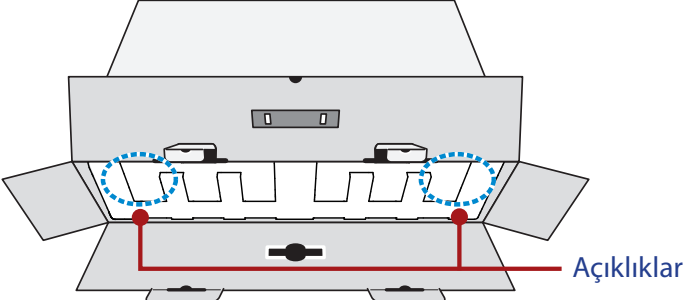

4. Kutudan çıkarmak için EPS köpük tertibatından (açıklıklardan)tutun.

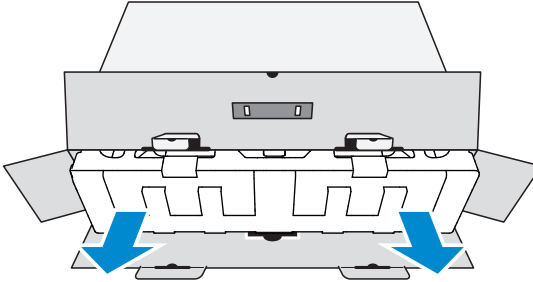

5. EPS köpükleri sabitleyen şeffaf filmi çıkarın. Sonra üst EPS köpükten öğeleri çıkarın.

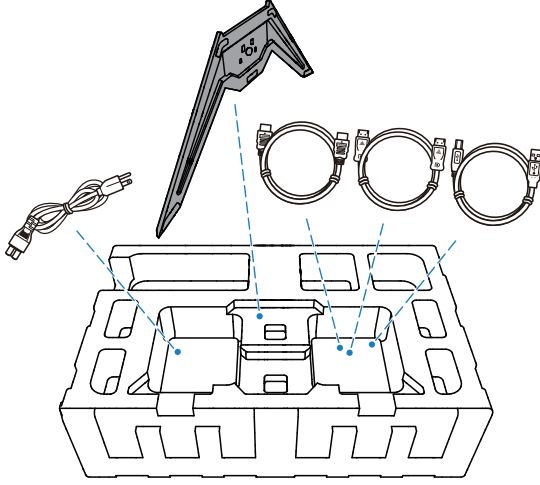

6. Üst EPS köpüğü çıkarın. Sonra monitörü alt EPS köpükten çıkarabilirsiniz.

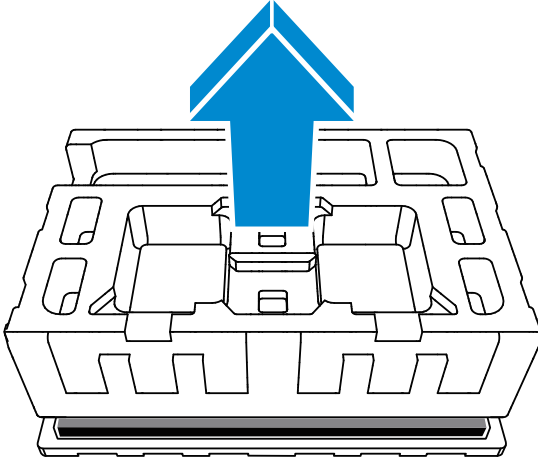

Paket İÇeriĐi

AřaĐıdaki öĐeler ambalaj kutunuzla gelir. Bunlardan herhangi biri eksikse lütfen yerel bayinize bařvurun.

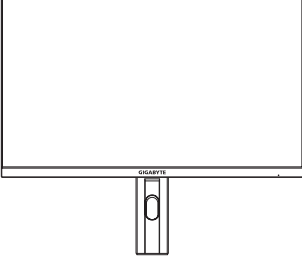

Monitör

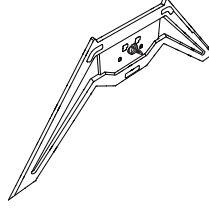

Monitör AltıĐı



Güç Kablosu

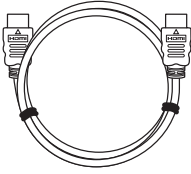

HDMI Kablosu

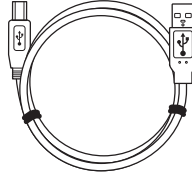

USB Kablosu

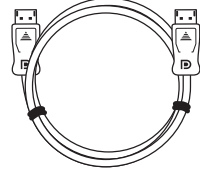

DP Kablosu



Hızlı Bařlangıç
Kılavuzu

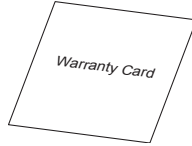

Garanti Kartı

Not: Monitörü daha sonra nakliye etmek için lütfen ambalaj kutusunu ve ambalaj malzemelerini saklayın.

Ürüne Genel Bakış

Önden görünüm

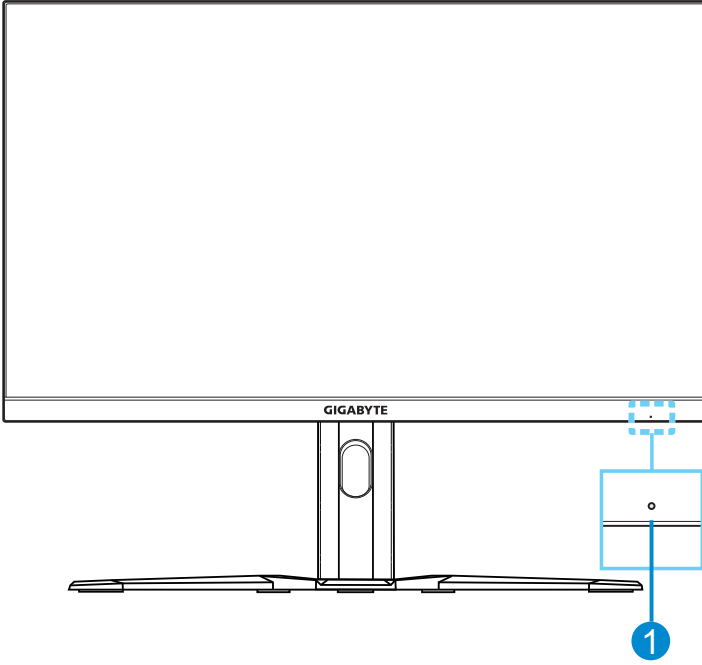

1 Güç LED'i

Arkadan görünüm

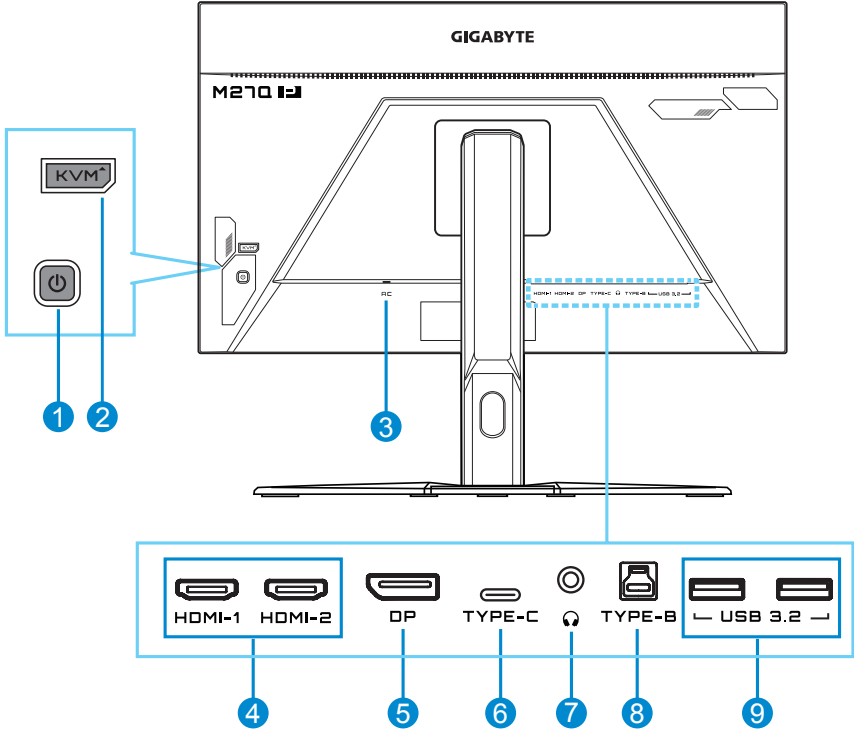

- | | | | |
|---|------------------------------|---|----------------------------------|
| 1 | Kontrol düğmesi | 6 | USB Tip C bağlantı noktası |
| 2 | KVM düğmesi | 7 | Kulaklık girişi |
| 3 | AC Güç girişi | 8 | USB yukarı akış bağlantı noktası |
| 4 | HDMI bağlantı noktaları (x2) | 9 | USB 3.2 bağlantı noktaları (x2) |
| 5 | DisplayPort | | |

Not:



HDMI, HDMI logosu ve High-Definition Multimedia Interface, HDMI Licensing LLC'nin ticari markaları veya tescilli markalarıdır.

BAŞLARKEN

Monitör Tabanını Takma

1. Monitörü ekranı aşağı bakacak şekilde alt EPS köpüğün üzerine yerleştirin.
2. Monitör tabanını ayağın altındaki emniyetle hizalayın.
Sonra tabanı ayağa takın.

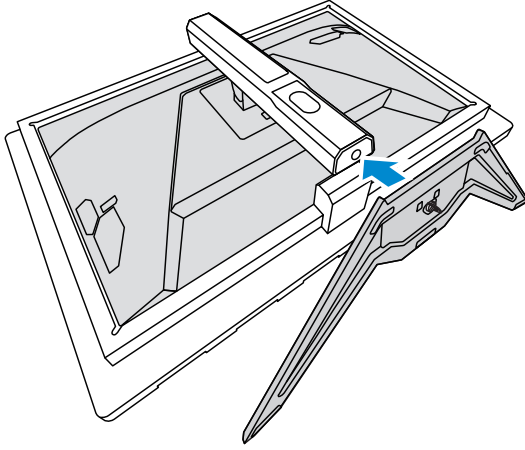

3. Vida halkasını kaldırın ve monitör tabanını yerine sabitlemek için saat yönünde çevirin.

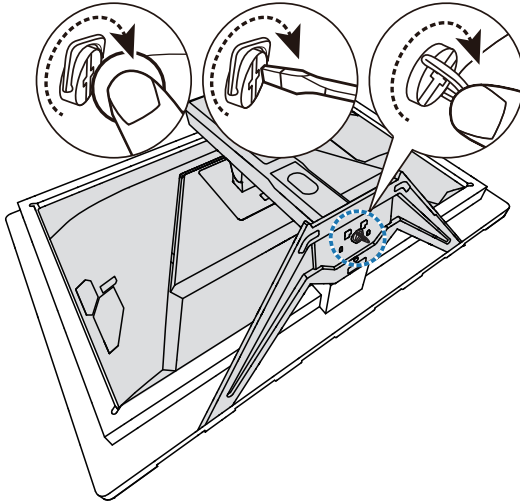

4. Monitörü dik konuma kaldırın ve bir masa üzerine yerleştirin.
5. Ekranın arkası ile ayak arasında bulunan küçük EPS köpük bloğunu çıkarın. Ardından güvenlik plakasını yuvasından çıkarın.

Not: Güvenlik plakasını çıkararak, ekranı istediğiniz yüksekliğe ayarlayabilirsiniz.

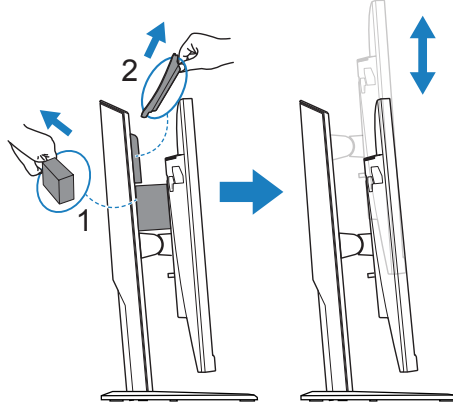

İzleme Açısını Ayarlama

Not: Ayarlamayı yaparken monitör tabanını ekran devrilmeyecek şekilde tutun.

Eğme Açısını Ayarlama

Ekranı istenen izleme açısına ileri veya geri eğin (-5° ila 20°).



Ekran Yüksekliğini Ayarlama

Ekranı istenen yüksekliğe alçaltın veya kaldırın (0 ila 130 mm).

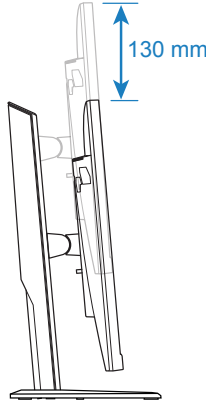

Duvara Montaj Bağlantı Parçası Takma (İsteğe Bağlı)

Yalnız 100 x 100 mm VESA uyumlu duvara montaj kiti kullanın.

1. Monitörü ekranı aşağı bakacak şekilde alt EPS köpüğün üzerine yerleştirin.
2. Ayaklığı monitörden ayırmak için serbest bırakma düğmesini yukarı doğru itin.
Ardından standı çıkarın.

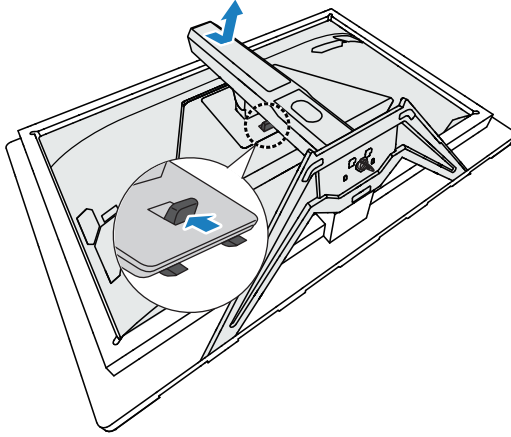

3. Montaj bağlantı parçasını monitörün arkasındaki montaj deliklerine takın. Sonra bağlantı parçasını yerine sabitlemek için vidaları kullanın.

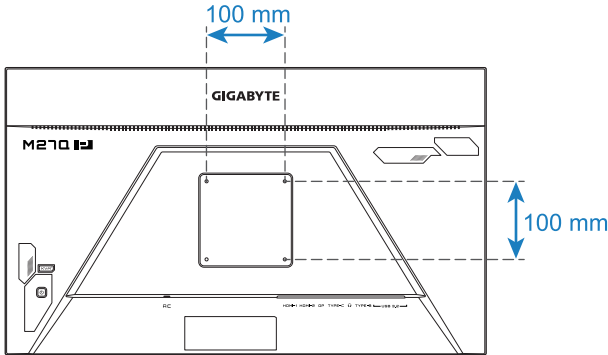

Not: Monitörü duvara monte etmek için duvara montaj bağlantı parçası kitinde bulunan kurulum kılavuzuna bakın. VESA montaj vidası boyutu: M4 x 20mm minimum.

Bağlantılar Yapma

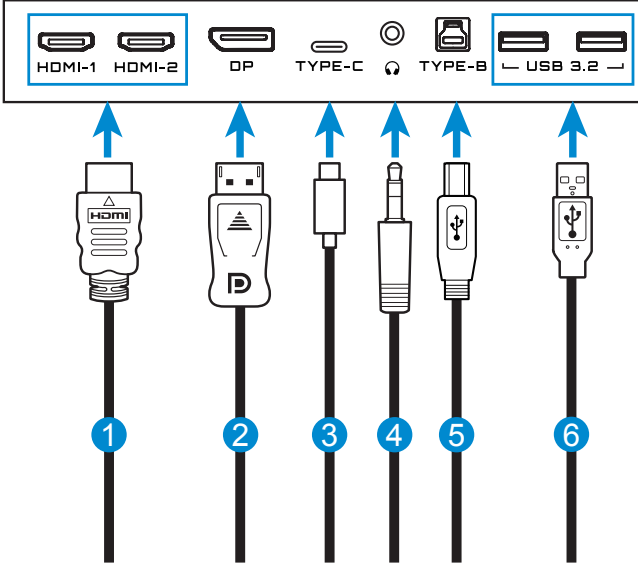

- 1 HDMI kablosu
- 2 DisplayPort kablosu
- 3 USB Tip C kablosu
- 4 Kulaklık kablosu
- 5 USB (A-Erkek - B-Erkek) kablosu
- 6 USB kablosu

CİHAZI KULLANMA

Gücü Açma/Kapatma

Gücü Açma

1. Güç kablosunu elektrik prizine bağlayın.
2. Monitörü açmak için **Control** düğmesine basın. Güç LED'i monitörün kullanıma hazır olduğunu gösterecek şekilde beyaz yanacaktır.

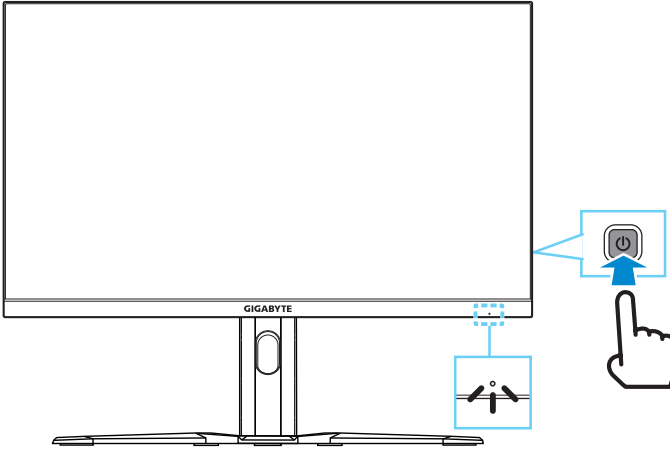

Not: Sinyal yoksa, monitör bir süreliğine **No Signal** bildirimini görüntüler. Ardından, monitör güç tasarrufu moduna geçer ve Güç LED'i beyaz renkte yanarak bir saniye süreyle yanıp sönmeye başlar.

Gücü Kapatma

Monitörü kapatmak için **Control** düğmesine 2 saniye basın.



Not: Ekranda **Main** menü görüldüğünde, **Control** düğmesini aşağı (⏻) hareket ettirerek de monitörü kapatabilirsiniz. Bkz. Sayfa 19.

Kullanıcı Rahatlığı Önerileri

Aşağıda monitörünüzü rahat izleme hakkında bazı ipuçları bulunmaktadır:

- Monitörler için optimum izleme mesafeleri yaklaşık 510 mm ila 760 mm (20" ila 30") arasında değişir.
- Genel bir kural, rahat oturduğunuzda monitörü ekranın üstü göz hizanızda veya biraz altında olacak şekilde yerleştirmektir.
- Gerçekleştirmekte olduğunuz işin türü için yeterli ışık kullanın.
- Yarım saatte bir düzenli ve sık molalar verin (en az 10 dakika).
- Düzenli olarak monitör ekranınızdan öteye baktığınızdan ve molalar sırasında en az 20 saniye uzak bir nesneye odaklandığınızdan emin olun.
- Göz egzersizi göz yorgunluğunu azaltmaya yardımcı olabilir. Bu egzersizleri sık sık tekrarlayın: (1) yukarı ve aşağı bakın (2) yavaşça gözlerinizi kaydırın (3) gözlerinizi çapraz hareket ettirin.

Giriş Kaynağını Seçme

1. **Input** menüsüne girmek için **Control** düğmesini sola () hareket ettirin.
2. İstenen giriş kaynağını seçmek için **Control** düğmesini yukarı/ aşağı () hareket ettirin. Sonra onaylamak için **Control** düğmesine basın.

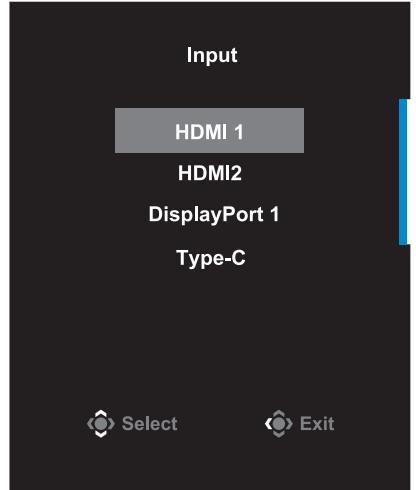

İŞLEMLER



Hızlı Menü

Kısayol Tuşu

Varsayılan olarak **Control** düğmesine belirli işlevler atanmıştır.

Not: Önceden ayarlanmış kısayol tuşu işlevini değiştirmek için, sayfa 34'teki "**Quick Switch**" bölümüne bakın.

Kısayol tuşu işlevine erişmek için şunu yapın:

- **Black Equalizer** menüsüne girmek için **Control** düğmesini yukarı () hareket ettirin.
Siyah Ekolayzer ayarını yapmak için **Control** düğmesini yukarı/aşağı () hareket ettirin ve onaylamak için **Control** düğmesine basın.

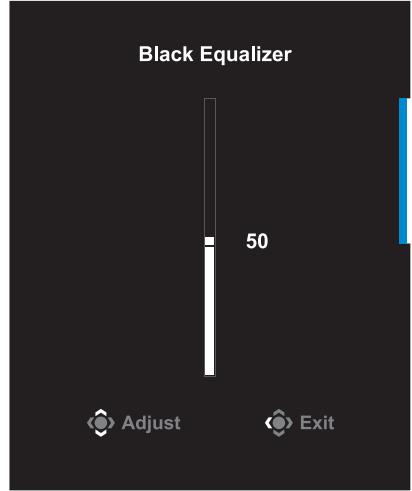

- **Picture Mode** menüsüne girmek için **Control** düğmesini aşağı () hareket ettirin.

İstenen seçeneği belirlemek için **Control** düğmesini yukarı/aşağı () hareket ettirin ve onaylamak için **Control** düğmesine basın.

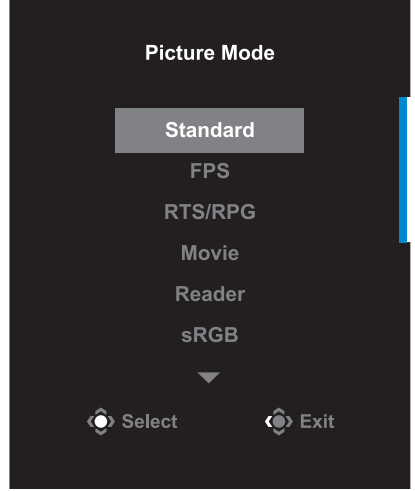

- **Volume** menüsüne girmek için **Control** düğmesini sağa () hareket ettirin.

Kulaklık ses düzeyi seviyesini ayarlamak için **Control** düğmesini yukarı/aşağı () hareket ettirin ve onaylamak için **Control** düğmesine basın.

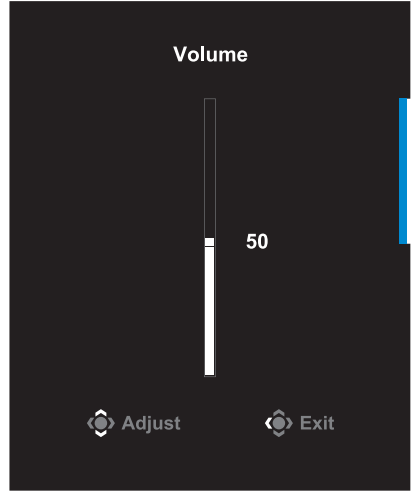

- **Input** menüsüne girmek için **Control** düğmesini sola () hareket ettirin.

“**Giriş Kaynağını Seçme**” bölümüne bakın.

Not: Menüyu kapatmak için, **Control** düğmesini sola () hareket ettirin.

İşlev Tuşu Kılavuzu

Main menüyü görüntülemek için **Control** düğmesine basın.

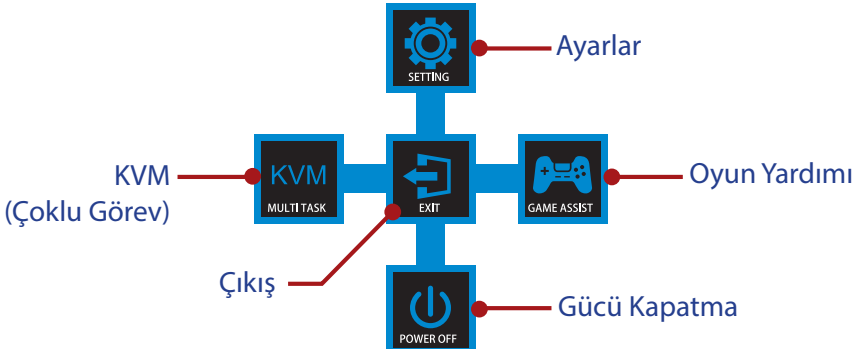

Ardından, istenen işlevi seçmek ve ilgili ayarları yapılandırmak için **Control** düğmesini kullanın.

KVM

Ekranında **Main** menü görüntülendiğinde, **KVM** menüsüne girmek için **Control** düğmesini sola (◀) hareket ettirin.

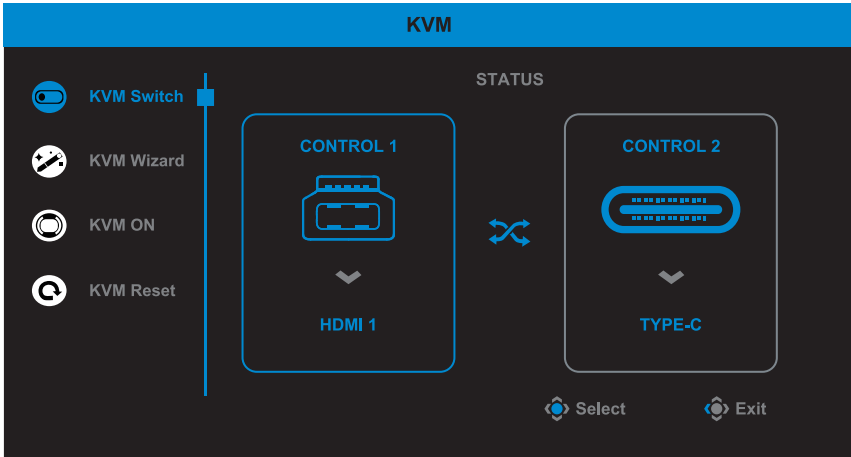

- **KVM Switch:** **KVM Wizard** ayarlarında USB-B veya Tip-C bağlantısına atanmış giriş kaynağını değiştirir. Cihaza birden fazla giriş sinyali bağlandığında, sistem USB Tip-C giriş sinyali algıladığında ekranda bir mesaj kutusu görünür.



USB Type-C giriş kaynağına geçmek için KVM düğmesine veya **Control** düğmesine basmanız yeterlidir.

Ancak, seçili giriş kaynağından giriş sinyali olmadığında, sistem önceki bağlı giriş kaynağına geri döner.

Not: KVM düğmesi işlevi devre dışı bırakılırsa (**KVM OFF**) bu seçenek devre dışı kalır.

- **KVM Wizard:** KVM ile ilgili ayarları yapılandırır.

Giriş kaynağını önce USB Tip-B bağlantısıyla, ardından da USB Tip-C bağlantısıyla bağlanacak şekilde ayarlayın.

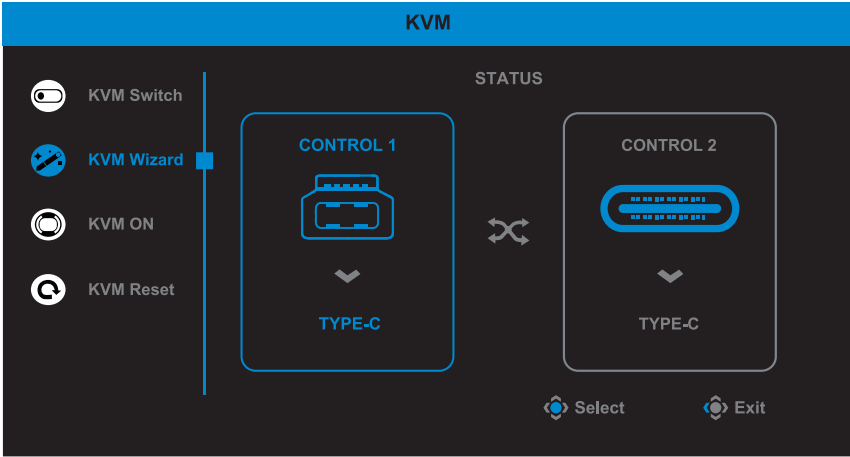

Not: **USB-B Display** ayarını **Type-C** olarak belirlerseniz, **TYPE-C Display** menü seçeneği otomatik olarak devre dışı kalır. Daha sonra **KVM Wizard** sayfasında **KVM status** aşağıdaki gibi görüntülersiniz.

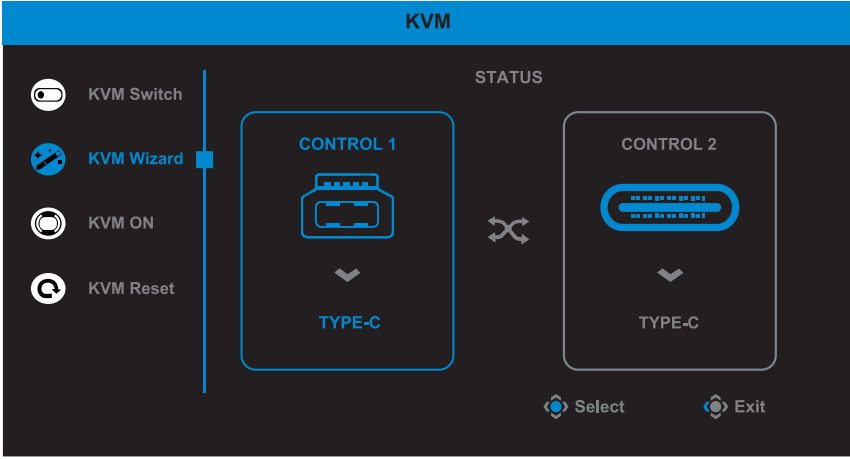

- **KVM ON/OFF:** **KVM** düğmesi işlevini etkinleştirir/devre dışı bırakır.
 - √ **KVM** düğmesi işlevini etkinleştirmek için **ON** ögesini seçin. Sistem USB Tip-C giriş sinyali algıladığında, ekranda bir mesaj kutusu belirecektir.



USB Type-C giriş kaynağına geçmek için **KVM** düğmesine veya **Control** düğmesine basın.

Not: **KVM** düğmesi işlevi etkinleştirildiğinde, sol panelde **KVM ON** görüntülenecektir.

- √ **KVM** düğmesi işlevini devre dışı bırakmak için **OFF** ögesini seçin.

Not: **KVM** düğme işlevi devre dışı bırakıldığında, sol panelde **KVM OFF** ibaresi görüntülenecektir.
- **KVM Reset:** **KVM** varsayılan ayarlarını geri yükler.
 - √ HDMI 1 giriş kaynağı USB Tip B bağlantısına bağlıdır.
 - √ USB Tip-C giriş kaynağı USB Tip-C bağlantısına bağlıdır.
 - √ **KVM ON/OFF** işlevi **ON** olarak belirlenir.

Game Assist

Ekranda **Main** menü görüntülediğinde, **Game Assist** menüsüne girmek için **Control** düğmesini sağa () hareket ettirin.

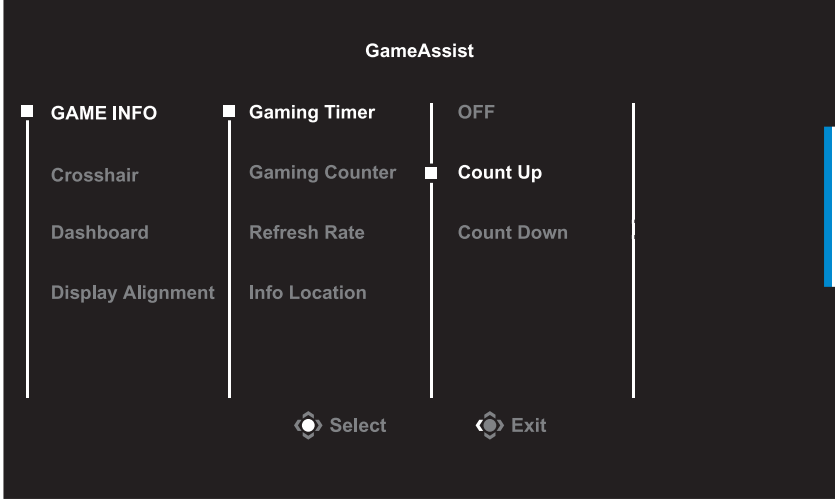

- **GAME INFO:** FPS (Birinci Şahıs Nişancı) oyunla ilgili ayarları yapılandırın.
 - √ Geri sayım sayacı modunu seçmek için **Gaming Timer**'yi seçin. Bu işlevi devre dışı bırakmak için, ayarı **OFF** durumuna getirin.
 - √ Oyun sayacını veya gerçek zamanlı yenileme hızı ayarını etkinleştirmek/devre dışı bırakmak için **Gaming Counter** veya **Refresh Rate**'ni seçin.
 - √ Ekranda görüntülenecek bilgilerin konumunu belirtmek için **Info Location** öğesini seçin.



- **Crosshair:** Oyun ortamına uygun istediğiniz artı işareti türünü seçin. Nişan almayı kolaylaştıracaktır.

- **Dashboard:** Pano ayarlarını yapılandırın.

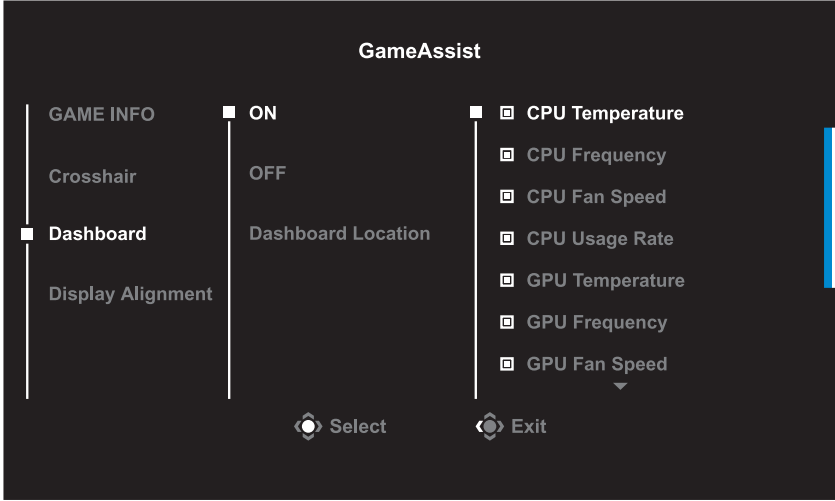

- √ **ON:** İşlevi etkinleştirir. Ardından, ekranda gösterilmesini istediğiniz seçenekleri seçebilirsiniz.
- √ **OFF:** İşlevi devre dışı bırakır.
- √ **Dashboard Location:** Ekranda gösterilecek Pano bilgilerinin konumu belirtin. Pano yapılandırması tamamlandığında USB bağlantı noktası yoluyla sistem verilerini SOC 'ye aktaracaktır ve ekranda seçili işlevlerin değerini görüntüleyecektir.

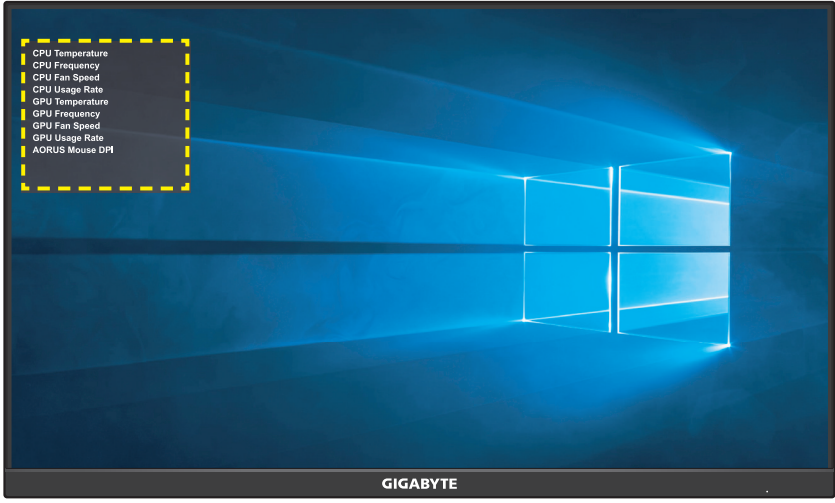

Not: USB kablosunun monitörün USB yukarı akış bağlantı noktasına ve bilgisayarınızın USB bağlantı noktasına düzgün bağlandığından emin olun.

- **Display Alignment:** İşlev etkinleştirildiğinde birden fazla monitörü mükemmel bir şekilde hizalamanız için kullanışlı bir araç sağlayarak ekranın dört tarafında hizalama çizgilerini görüntüler.

Configure the Cihaz Ayarlarını Yapılandırma

Ekranında **Main** menü görüntülediğinde, **Settings** menüsüne girmek için **Control** () hareket ettirin.

Not: Menüde dolaşmak ve ayarlamalar yapmak için **Control** düğmesini kullanın.

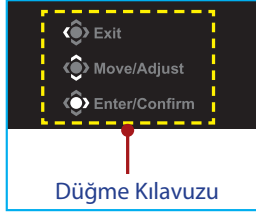

Gaming

Oyunla ilgili ayarları yapılandırın.

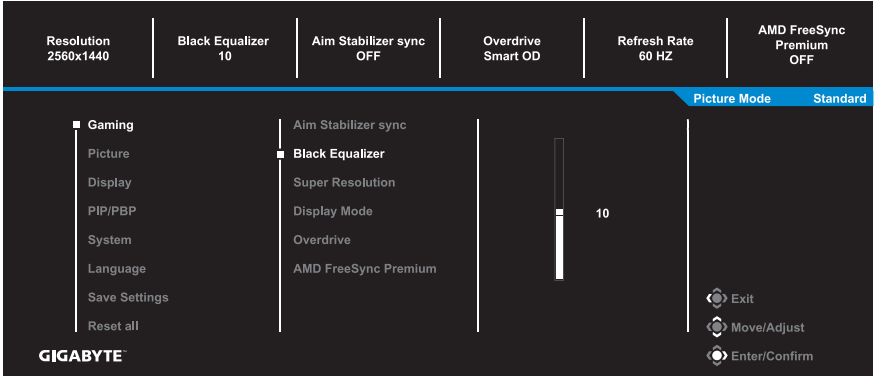

| Öğe | Açıklaması |
|---------------------|--|
| Aim Stabilizer sync | Bu işlev etkinleştirildiğinde hızlı hareket eden oyunlarda hareket bulanıklaştırmasını azaltır. Not: Bu işlev şu koşullarda kullanılamaz: - frekans ayarı 100 Hz'den azken. - mevcut kaynak HDR olduğunda. |
| Black Equalizer | Siyah alanların parlaklığını ayarlayın. |
| Super Resolution | Düşük çözünürlüklü görüntüleri keskinleştirin. |

| | |
|----------------------|--|
| Display Mode | <p>Ekranın en/boy oranını seçin.</p> <ul style="list-style-type: none">• Full: Giriş görüntüsünü ekranı dolduracak şekilde ölçekleyin. 16:9 en/boy oranındaki görüntüler için idealdir.• Aspect: Giriş görüntüsünü ekranda mümkün olduğunca geometrik bozulma dolgusu olmadan görüntüleyin.• 1:1: Giriş görüntüsünü ölçeklendirmeden kendi doğal çözünürlüğünde görüntüleyin.• 22"W(16:10): Giriş görüntüsünü, 16:10 en boy oranına sahip 22"W monitördeki gibi görüntüleyin.• 23"W(16:9): Giriş görüntüsünü 16:9 en boy oranına sahip 23"W monitördeki gibi görüntüleyin.• 23,6"W(16:9): Giriş görüntüsünü 16:9 en boy oranına sahip 23,6"W monitördeki gibi görüntüleyin.• 24"W(16:9): Giriş görüntüsünü 16:9 en boy oranına sahip 24"W monitördeki gibi görüntüleyin. <p>Not: AMD FreeSync Premium işlevi etkinleştirildiğinde 1:1, 22"W (16:10), 23"W (16:9), 23,6"W (16:9) ve 24"W (16:9) seçenekleri devre dışı bırakılacaktır.</p> |
| Overdrive | LCD monitörün yanıt süresini iyileştirin. |
| AMD FreeSync Premium | Bu işlev etkinken, oyun oynarken ekran gecikmesini ve koptmaları ortadan kaldırır. |

Picture

Görüntüyle ilgili ayarları yapılandırın.

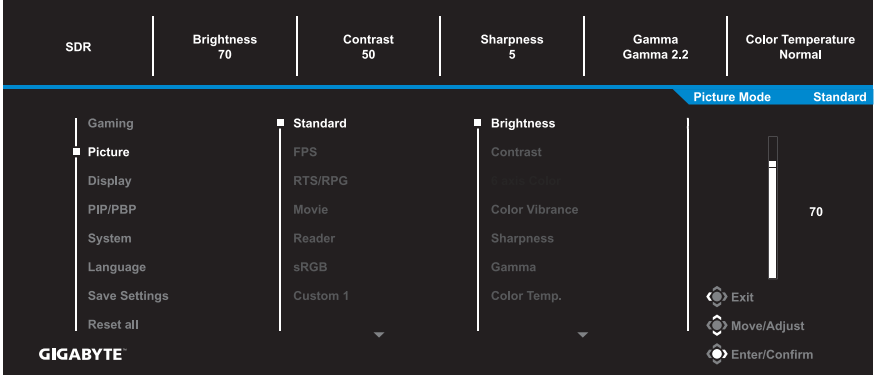

Önceden ayarlanan resim modlarından birini seçin.

- Standard: Belgeleri düzenlemek veya web sitelerine göz atmak içindir.
- FPS: FPS (Birinci Şahıs Nişancı) oyunlarını oynamak içindir.
- RTS/RPG: RTS (Gerçek Zamanlı Strateji) veya RPG (Rol Üstlenme Oyunu) oyunlarını oynamak içindir.
- Movie: Film izlemek içindir.
- Reader: Belgeleri görüntülemek içindir.
- sRGB: Fotoğraf ve grafikleri bilgisayarda görüntülemek içindir.
- Custom 1: Özelleştirilmiş resim modu ayarlarıdır.
- Custom 2: Özelleştirilmiş resim modu ayarlarıdır.
- Custom 3: Özelleştirilmiş resim modu ayarlarıdır.

Sonra, aşağıdaki görüntü ayarlarını yapılandırabilirsiniz.

| Öğe | Açıklaması |
|----------------|--|
| Brightness | Görüntünün parlaklığını ayarlayın. |
| Contrast | Görüntünün kontrastını ayarlayın. |
| 6-axis Color | Kullanıcının her eksen rengi için renk tonu ve doygunluğu ayrı ayrı özelleştirebileceği gelişmiş bir renk ayarı. |
| Color Vibrance | Daha donuk renklerin yoğunluğunu ayarlayın. |
| Sharpness | Görüntünün netliğini ayarlayın. |

| | |
|-------------------|---|
| Gamma | Orta aydınlatma düzeyini ayarlayın. |
| Color Temperature | Renk sıcaklığını seçin. Not: Kırmızı (R), yeşil (G) veya mavi (B) düzeyini tercihinize göre ayarlayarak renk sıcaklığını özelleştirmek için User Define ögesini seçin. |
| Low Blue Light | Ekrandan gelen mavi ışık miktarını azaltmak içindir. <ul style="list-style-type: none">• Level 0: Değişiklik yoktur.• Level 1~10: Düzey ne kadar yüksek olursa, mavi ışık o kadar çok azaltılacaktır. Not: Düzey 10 en uygun duruma getirilmiş ayardır. TUV Düşük Mavi Işık Onayıyla uyumludur. |
| DCR | Optimum kontrasta erişmek için görüntünün siyah düzeyini ayarlayın. |
| Reset Picture | Tüm Picture ayarlarını varsayılan ayarlara sıfırlayın. |

Display

Ekranla ilgili ayarları yapılandırın.

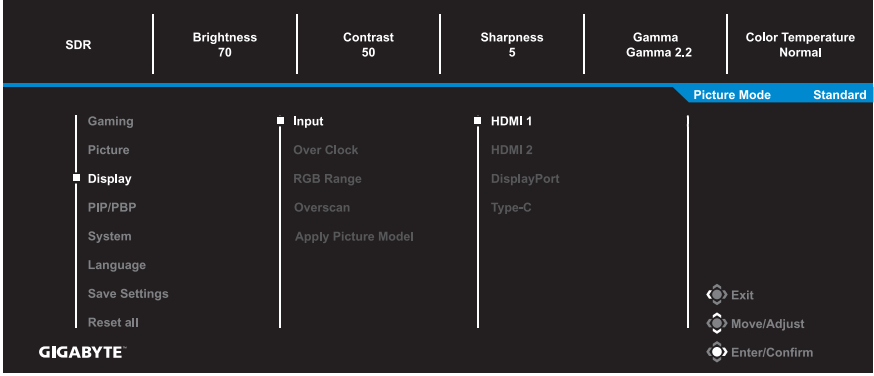

| Öğe | Açıklaması |
|---------------------|--|
| Input | Giriş kaynağını seçin. |
| Over Clock | Monitörü daha yüksek yenileme hızı uygulamak için etkinleştirin. |
| RGB Range | Uygun bir RGB aralığı ayarı seçin veya monitörün otomatik algılamasına izin verin. Not: Bu seçenek yalnızca HDMI girişi için kullanılabilir. |
| Overscan | Bu işlev etkinleştirildiğinde görüntünün en dıştaki kenarlarını gizlemek için giriş görüntüsünü biraz büyütür. Not: Bu seçenek yalnızca HDMI girişi için kullanılabilir. |
| Apply Picture Model | Bu işlev seçildiğinde, Parlaklık, Kontrast vb. gibi Görüntü seçenekleriyle ilgili ayarlardan herhangi biri değiştirilirse, tüm Giriş kaynaklarına veya belirli bir tanesine uygulanabilir. |

PIP/PBP

Çoklu resim ayarlarını yapılandırın.

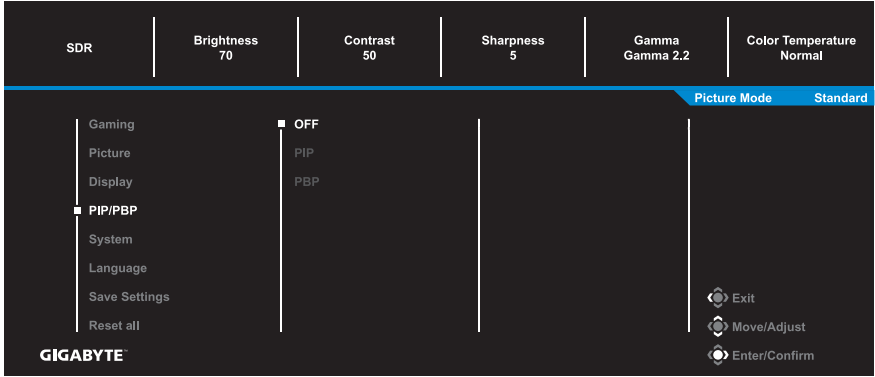

| Öğe | Açıklaması |
|-----|---|
| OFF | PIP/PBP işlevini devre dışı bırakın. |
| PIP | <p>Ekranı 2 bölüme bölün (ana pencere ve iç pencere).</p> <ul style="list-style-type: none"> • Source: İç pencere için giriş kaynağını değiştirin. • PIP Size: İç pencere boyutunu ayarlayın. • Location: İç pencere konumunu taşıyın. • Display Switch: İki pencereyi değiştirin. • Audio Switch: Sesi hangi ses kaynağından duymak istediğinizi seçin. <p>Not: PIP, yalnızca dikey frekans 100 Hz'nin üzerinde olduğunda desteklenir.</p> |
| PBP | <p>Ekran 1x1 ayrılmış ekran (sol ve sağ pencereler).</p> <ul style="list-style-type: none"> • Source: Sağ pencere için giriş kaynağını değiştirin. • PBP Mode: Pencerenin en boy oranını ayarlar. • Display Switch: İki pencereyi değiştirin. • Audio Switch: Sesi hangi ses kaynağından duymak istediğinizi seçin. |



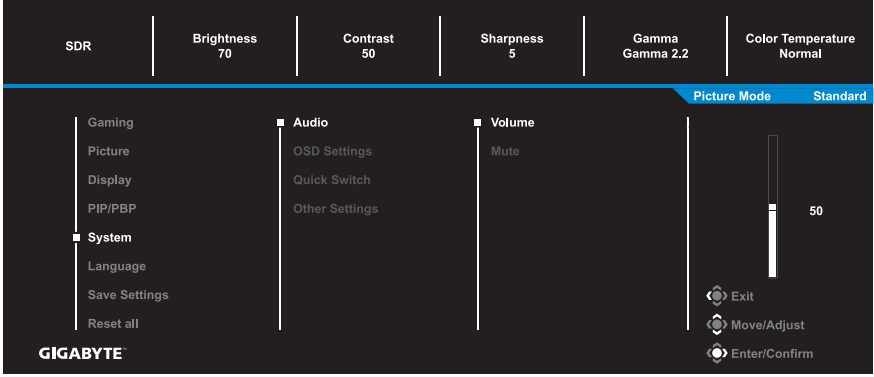

Not: PIP/PBP, HDR ve AMD FreeSync Premium Pro işlevleriyle uyumlu değildir.

System

Sistemle ilgili ayarları yapılandırın.



| Öge | Açıklaması |
|--------------|---|
| Audio | <p>Ses ayarlarını yapılandırın.</p> <ul style="list-style-type: none"> Volume: Ses düzeyini ayarlayın. Mute: Sessiz işlevini etkinleştirin/devre dışı bırakın. |
| OSD Settings | <p>Ekran (OSD) menüsüyle ilgili ayarları yapılandırın.</p> <ul style="list-style-type: none"> Display Time: OSD menüsünün ekranda açık kalma süresi uzunluğunu ayarlayın. OSD Transparency: OSD menüsü saydamlığını ayarlayın. OSD Lock: Bu işlev etkinleştirildiğinde hiç OSD ayarlamasına izin verilmez. <p>Not: OSD kilidi işlevini devre dışı bırakmak için Control tuşuna basın. Mesaj ekranda görüldüğünde, onaylamak için Yes ögesini seçin.</p> <div style="text-align: center; background-color: black; color: white; padding: 10px; margin-top: 10px;"> <p>The button is locked confirm to unlock OSD</p> <p>No Yes</p> </div> |

| | |
|----------------|---|
| Quick Switch | <p>Kısayol tuşlarına işlev atayın.</p> <p>Kullanılabilir seçenekler: Aim Stabilizer sync, Black Equalizer, Low Blue Light, Volume, Input, Contrast, Brightness ve Picture Mode.</p> <p>Kısa yolların varsayılan ayarı aşağıdaki gibidir:</p> <p>⇒ Yukarı (): Black Equalizer</p> <p>⇒ Aşağı (): Picture Mode</p> <p>⇒ Sağa (): Volume</p> <p>⇒ Sola (): Input</p> |
| Other Settings | <ul style="list-style-type: none"> • Resolution Notice: Bu işlev etkinleştirildiğinde, monitör başka bir giriş kaynağına geçtiğinde önerilen çözünürlük mesajı ekranda görünecektir. • Input Auto Switch: Bu işlev etkinleştirildiğinde, otomatik olarak kullanılabilir bir giriş kaynağına geçer. • Auto Power OFF: Bu işlev etkinleştirildiğinde, belirli bir süre sonra monitör otomatik olarak kapanacaktır. • LED Indicator: Varsayılan olarak, LED göstergesi Her Zaman AÇIK olarak ayarlanmıştır. <ul style="list-style-type: none"> ⇒ Always ON: Güç LED'i çalışma sırasında beyaz yanar. ⇒ Always OFF: Güç LED'ini kapatın. ⇒ Standby ON: Bekleme modunda Güç LED'i beyaz yanar. ⇒ Güç kaynağı kapatıldığında Güç LED'i sönmük kalacaktır. • Type-C Compatibility: Mobil cihaz uyumluluğunu iyileştirmek için bu seçeneği açın. • HDMI-CEC: Bu işlevi etkinleştirdiğinizde, PS5, XBOX gibi CEC cihazları, uyandıklarında monitörü açabilir ve Bekleme veya kapalı moduna girdiklerinde ekranı kapatabilir. • USB (A/C) Charge: Bekleme modunda USB Type-A şarj ve USB Type-C şarj (5V/3A, 9V/3A, 12V/3A, 15V/3A) işlevini etkinleştirir veya devre dışı bırakır. |

Language

OSD menünüz için kullanılabilir bir dil seçin.

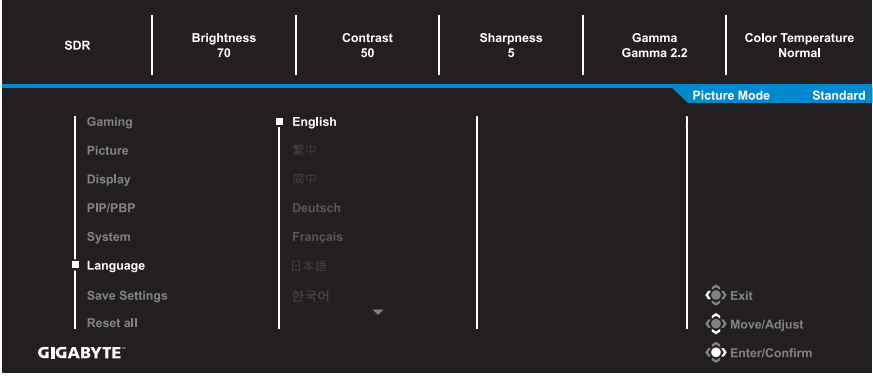

Save Settings

Setting1, Setting2 veya Setting3 için kişiselleştirilmiş OSD yapılandırmalarını ayarlayın.



| Öge | Açıklaması |
|------|------------------------------------|
| Save | Özelleştirilmiş ayarları kaydedin. |
| Load | Kaydedilmiş ayarları yükleyin. |

Reset all

Monitörü fabrika varsayılan ayarlarına geri yükleyin.

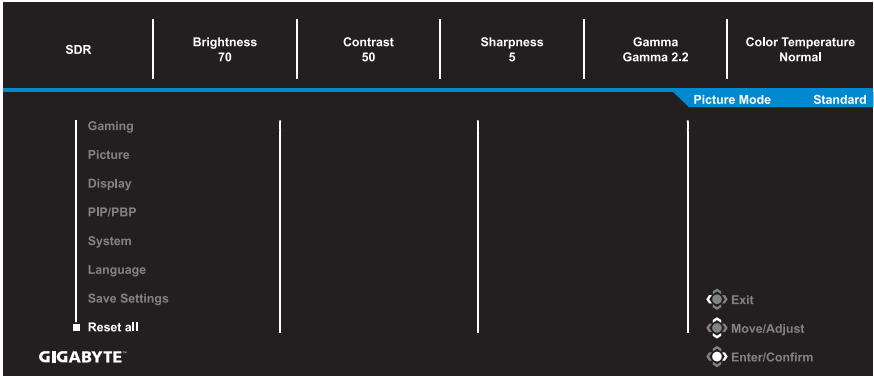

EKLER

Teknik Özellikler

| Öge | Açıklaması |
|----------------------------|--|
| Panel Boyutu | 27 inç |
| En Boy Oranı | 16:9 |
| Çözünürlük | 2560 x 1440 |
| LED Ömrü | 30.000 saat |
| Piksel Sıklığı | 0,2331 x 0,2331 |
| Parlaklık | 400nit (tipik) |
| Kontrast Oranı | 1000:1 (tipik) |
| Renk Derinliği | 1,07B Renk |
| Etkin Görüntüleme Alanı | 596,736 (Y) x 335,664 (D) |
| Görüntüleme Açısı | 178°(Y) /178°(D) |
| Giriş/Çıkış Terminalleri | <ul style="list-style-type: none"> • 2x HDMI 2.0 • 1x DP1.4 • 1x Kulaklık • 1x USB yukarı akış • 2x USB 3.2 (aşağı akış, 5V/1,5A) • 1x USB Type-C (5V/3A, 9V/2A, 12V/1,5A, 15V/1A) |
| Güç Kaynağı | 50/60 Hz'de AC 100~240 V |
| Güç Tüketimleri | <ul style="list-style-type: none"> • AÇIK Modu: 28 W • Bekleme: 0,5 W • Kapalı: 0,3 W <p>Not: Test koşulu, CEC standartlarına uygundur.</p> |
| Boyutlar (G x Y x D) | 615,7 x 517,49 x 229,33 mm (ayaklı) |
| Ağırlık | <ul style="list-style-type: none"> • 6,7 ±0,5 kg (ayaklı) • 4,8 ±0,5 kg (ayaksız) |
| Sıcaklık Aralığı (çalışma) | 0°C ila 40°C |

Not: Teknik özellikler bildirim yapılmaksızın değiştirilebilir.

Desteklenen Zamanlama Listesi

| Bağlantı noktası | QHD | Bağlantı noktası | QHD |
|------------------|------------------------------|------------------|------------------------------|
| HDMI | 640x480@60Hz | DP (Type-C) | 640x480@60Hz |
| | 640x480@75Hz | | 640x480@75Hz |
| | 720x480@60Hz | | 720x480@60Hz |
| | 800x600@60Hz | | 800x600@60Hz |
| | 800x600@75Hz | | 800x600@75Hz |
| | 1024x768@60Hz | | 1024x768@60Hz |
| | 1024x768@75Hz | | 1024x768@75Hz |
| | 1280x720@60Hz | | 1280x720@60Hz |
| | 1280x720@120Hz | | 1280x720@120Hz |
| | 1920x1080@24Hz | | 1920x1080@60Hz |
| | 1920x1080@60Hz | | 1920x1080@120Hz |
| | 1920x1080@120Hz | | 1920x1080@144Hz |
| | 1920x1080@144Hz | | 2560x1440@60Hz |
| | 2560x1440@60Hz | | 2560x1440@120Hz |
| | 2560x1440@120Hz | | 2560x1440@140Hz |
| | 2560x1440@144Hz | | 2560x1440@165Hz |
| | 1280x1440@60Hz (PBP modu) | | 2560x1440@170Hz(OC) |
| | | | 1280x1440@60Hz (PBP modu) |

Sorun giderme

| Sorun | Olası Çözümler |
|--------------------------------|--|
| Güç yok | <ul style="list-style-type: none"> Güç kablosunun güç kaynağına ve monitöre düzgün bağlandığından emin olun. Kırılmadıklarından emin olmak için kabloyu ve fişi kontrol edin. Monitörün açık olduğundan emin olun. |
| Ekranda hiç görüntü görünmüyor | <ul style="list-style-type: none"> Monitörün ve bilgisayarın düzgün bağlandığından ve her iki cihazın da açık olduğundan emin olun. Doğru giriş kaynağını seçtiğinizden emin olun. Bkz. sayfa 16 veya 30. Brightness ve Contrast ayarlarını yapın. Bkz. Sayfa 28. |
| Görüntü tüm ekranı doldurmuyor | <ul style="list-style-type: none"> Farklı Display Mode (Görüntüleme Modu) (en/boy oranı) ayarı deneyin. Bkz. Sayfa 27. |
| Renkler bozuk | <ul style="list-style-type: none"> Giriş sinyali kablosunun düzgün bağlandığından emin olun. Görüntüyle ilgili ayarları yapılandırın. "Resim" bölümüne bakın. |
| Ses yok veya ses düzeyi düşük | <ul style="list-style-type: none"> Kulaklık kablosunun düzgün bağlandığından emin olun. Ses düzeyini ayarlayın. Bkz. sayfa 18 veya 32. Bilgisayarınızın sesle ilgili ayarlarını yapın. |

Not: Sorun devam ederse daha fazla yardım için lütfen müşteri hizmetlerine başvurun.

Temel Bakım

Ekran kirlendiğinde ekranı temizlemek için şunu yapın:

- Kalıntı tozları çıkarmak için ekranı yumuşak, tüy bırakmayan bir bezle silin.
- Temizleme sıvısını yumuşak bir bez üzerine püskürtün veya uygulayın. Sonra ekranı nemli bir bezle yavaşça silin.

Not:

- Bezin nemli, ancak ıslak olmadığından emin olun.
- Silerken ekrana aşırı güç uygulamaktan kaçının.
- Asidik veya aşındırıcı temizleyiciler ekrana zarar verebilir.

USB Şarjıyla İlgili Notlar

Aşağıdaki cihazlar CDP modu BC 1.2 ile uyumlu değildir. Hub bir PC'ye bağlandığında, bu cihazlar USB kablosu kullanılarak şarj edilemezler.

| Satıcı | Cihaz | PID/VID |
|---------|------------------|-------------------|
| Apple | iPad | PID_129A/VID_05AC |
| Samsung | GALAXY Tab2 10.1 | PID_6860/VID_04E8 |
| Samsung | GALAXY TabPro | PID_6860/VID_04E8 |

GIGABYTE Servis Bilgileri

Daha fazla servis bilgileri için lütfen GIGABYTE resmi web sitesini ziyaret edin:

<https://www.gigabyte.com/>



FLICKER-FREE

Without causing eye strain and other injuries.

Genel Açıklama

M27Q P, LED sürücüsü olmayan Işık Yayan Diyot (LED) arka ışık düzeneğine sahip renkli aktif matrisli sıvı kristal ekrandır. Matris, aktif öge olarak a-Si ince film transistörünü kullanır. Bu, normalde siyah modda çalışan aktarıcı tipte bir ekrandır. QHD çözünürlüğe (2560 yatay / 1440 dikey piksel dizisi) sahip 27 inç çapraz olarak ölçülen aktif ekran alanına sahiptir. Her bir piksel, dikey şeritler halinde düzenlenmiş kırmızı, yeşil ve mavi alt piksellere veya noktalara bölünmüştür. Gri tonlama veya alt piksel renginin parlaklığı, her nokta için 8 bitlik bir gri tonlama sinyali ile belirlenir ve böylece 16,78 Milyondan fazla renkten oluşan bir palet sunar. eDP (HBR2, 5,4Gbps) arayüzü için geçerli şekilde tasarlandı. Yüksek parlaklığın, süper geniş izleme açısının, yüksek renk doygunluğunun ve yüksek rengin önemli olduğu ekranları desteklemesi amaçlanmıştır.

GÜVENLİK BİLGİLERİ

Regulatory Notices

United States of America, Federal Communications Commission Statement

Supplier's Declaration of Conformity 47 CFR § 2.1077 Compliance Information

Product Name: **LCD monitor**

Trade Name: **GIGABYTE**

Model Number: **M27Q P**

Responsible Party – U.S. Contact Information: **G.B.T.Inc.**

Address: 17358 Railroad street, City Of Industry, CA91748

Tel.: 1-626-854-9338

Internet contact information: <https://www.gigabyte.com>

FCC Compliance Statement:

This device complies with Part 15 of the FCC Rules, Subpart B, Unintentional Radiators.

Operation is subject to the following two conditions:(1) This device may not cause harmful interference, and (2) this device must accept any interference received, including interference that may cause undesired operation.

This equipment has been tested and found to comply with the limits for a Class B digital device, pursuant to Part 15 of the FCC Rules. These limits are designed to provide reasonable protection against harmful interference in a residential installation. This equipment generates, uses and can radiate radio frequency energy and, if not installed and used in accordance with manufacturer's instructions, may cause harmful interference to radio communications. However, there is no guarantee that interference will not occur in a particular installation. If this equipment does cause harmful interference to radio or television reception, which can be determined by turning the equipment off and on, the user is encouraged to try to correct the interference by one or more of the following measures:

- Reorient or relocate the receiving antenna.
- Increase the separation between the equipment and receiver.

- Connect the equipment to an outlet on a circuit different from that to which the receiver is connected.
- Consult the dealer or an experienced radio/TV technician for help.

Canadian Department of Communications Statement

This digital apparatus does not exceed the Class B limits for radio noise emissions from digital apparatus set out in the Radio Interference Regulations of the Canadian Department of Communications. This class B digital apparatus complies with Canadian ICES-003.

Avis de conformité à la réglementation d'Industrie Canada

Cet appareil numérique de la classe B est conforme à la norme NMB-003 du Canada.

European Union (EU) CE Declaration of Conformity

This device complies with the following directives: Electromagnetic Compatibility Directive 2014/30/EU, Low-voltage Directive 2014/35/EU, ErP Directive 2009/125/EC, RoHS directive (recast) 2011/65/EU & the 2015/863 Statement.

This product has been tested and found to comply with all essential requirements of the Directives.

European Union (EU) RoHS (recast) Directive 2011/65/EU & the European Commission Delegated Directive (EU) 2015/863 Statement

GIGABYTE products have not intended to add and safe from hazardous substances (Cd, Pb, Hg, Cr+6, PBDE, PBB, DEHP, BBP, DBP and DIBP). The parts and components have been carefully selected to meet RoHS requirement. Moreover, we at GIGABYTE are continuing our efforts to develop products that do not use internationally banned toxic chemicals.

European Union (EU) Community Waste Electrical & Electronic Equipment (WEEE) Directive Statement

GIGABYTE will fulfill the national laws as interpreted from the 2012/19/EU WEEE (Waste Electrical and Electronic Equipment) (recast) directive. The WEEE Directive specifies the treatment, collection, recycling and disposal of electric and electronic devices and their components. Under the Directive, used equipment must be marked, collected separately, and disposed of properly.

WEEE Symbol Statement

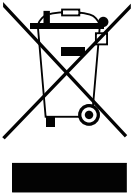

The symbol shown below is on the product or on its packaging, which indicates that this product must not be disposed of with other waste. Instead, the device should be taken to the waste collection centers for activation of the treatment, collection, recycling and disposal procedure.

For more information about where you can drop off your waste equipment for recycling, please contact your local government office, your household waste disposal service or where you purchased the product for details of environmentally safe recycling.

End of Life Directives-Recycling



The symbol shown below is on the product or on its packaging, which indicates that this product must not be disposed of with other waste. Instead, the device should be taken to the waste collection centers for activation of the treatment, collection, recycling and disposal procedure.

Déclaration de Conformité aux Directives de l'Union européenne (UE)

Cet appareil portant la marque CE est conforme aux directives de l'UE suivantes: directive Compatibilité Electromagnétique 2014/30/UE, directive Basse Tension 2014/35/UE, directive 2009/125/CE en matière d'écoconception, la directive RoHS II 2011/65/UE & la déclaration 2015/863.

La conformité à ces directives est évaluée sur la base des normes européennes harmonisées applicables.

European Union (EU) CE-Konformitätserklärung

Dieses Produkte mit CE-Kennzeichnung erfüllen folgenden EU-Richtlinien: EMV-Richtlinie 2014/30/EU, Niederspannungsrichtlinie 2014/30/EU, Ökodesign-Richtlinie 2009/125/EC, RoHS-Richtlinie 2011/65/EU erfüllt und die 2015/863 Erklärung.

Die Konformität mit diesen Richtlinien wird unter Verwendung der entsprechenden Standards zur Europäischen Normierung beurteilt.

CE declaração de conformidade

Este produto com a marcação CE estão em conformidade com das seguintes Diretivas UE: Diretiva Baixa Tensão 2014/35/EU; Diretiva CEM 2014/30/EU; Diretiva Conceção Ecológica 2009/125/CE; Diretiva RSP 2011/65/UE e a declaração 2015/863.

A conformidade com estas diretivas é verificada utilizando as normas europeias harmonizadas.

CE Declaración de conformidad

Este producto que llevan la marca CE cumplen con las siguientes Directivas de la Unión Europea: Directiva EMC 2014/30/EU, Directiva de bajo voltaje 2014/35/EU, Directiva de Ecodiseño 2009/125/EC, Directiva RoHS 2011/65/EU y la Declaración 2015/863.

El cumplimiento de estas directivas se evalúa mediante las normas europeas armonizadas.

CE Dichiarazione di conformità

I prodotti con il marchio CE sono conformi con una o più delle seguenti Direttive UE, come applicabile: Direttiva EMC 2014/30/UE, Direttiva sulla bassa tensione 2014/35/UE, Direttiva Ecodesign EMC 2009/125/EC, Direttiva RoHS 2011/65/EU e Dichiarazione 2015/863.

La conformità con tali direttive viene valutata utilizzando gli Standard europei armonizzati applicabili.

Deklaracja zgodności UE Unii Europejskiej

Urządzenie jest zgodne z następującymi dyrektywami: Dyrektywa kompatybilności elektromagnetycznej 2014/30/UE, Dyrektywa niskonapięciowej 2014/35/UE, Dyrektywa ErP 2009/125/WE, Dyrektywa RoHS 2011/65/UE i dyrektywa 2015/863.

Niniejsze urządzenie zostało poddane testom i stwierdzono jego zgodność z wymaganiami dyrektywy.

ES Prohlášení o shodě

Toto zařízení splňuje požadavky Směrnice o Elektromagnetické kompatibilitě 2014/30/EU, Směrnice o Nízkém napětí 2014/35/EU, Směrnice ErP 2009/125/ES, Směrnice RoHS 2011/65/EU a 2015/863.

Tento produkt byl testován a bylo shledáno, že splňuje všechny základní požadavky směrníc.

EK megfelelel ségi nyilatkozata

A termék megfelelnek az alábbi irányelvek és szabványok követelményeinek, azok a kiállításidőpontjában érvényes, aktuális változatában: EMC irányelv 2014/30/EU, Kisfeszültségű villamos berendezésekre vonatkozó irányelv 2014/35/EU, Környezetbarát tervezésről szóló irányelv 2009/125/EK, RoHS irányelv 2011/65/EU és 2015/863.

Δήλωση συμμόρφωσης ΕΕ

Είναι σε συμμόρφωση με τις διατάξεις των παρακάτω Οδηγιών της Ευρωπαϊκής Κοινότητας: Οδηγία 2014/30/ΕΕ σχετικά με την ηλεκτρομαγνητική συμβατότητα, Οδηγία χαμηλή τάση 2014/35/ΕU, Οδηγία 2009/125/ΕΚ σχετικά με τον οικολογικό σχεδιασμό, Οδηγία RoHS 2011/65/ΕΕ και 2015/863.

Η συμμόρφωση με αυτές τις οδηγίες αξιολογείται χρησιμοποιώντας τα ισχύοντα εναρμονισμένα ευρωπαϊκά πρότυπα.

Japan Class 01 Equipment Statement

安全にご使用いただくために

接地接続は必ず電源プラグを電源につなぐ前に行ってください。

また、接地接続を外す場合は、必ず電源プラグを電源から切り離してから行って下さい。

Japan VCCI Class B Statement

クラスB VCCI 基準について

この装置は、クラスB情報技術装置です。この装置は、家庭環境で使用することを目的としていますが、この装置がラジオやテレビジョン受信機に近接して使用されると、受信障害を引き起こすことがあります。

取扱説明書に従って正しい取り扱いをして下さい。

VCCI-B

China RoHS Compliance Statement

中国《废弃电器电子产品回收处理管理条例》提示性说明

为了更好地关爱及保护地球，当用户不再需要此产品或产品寿命终止时，请遵守国家废弃电器电子产品回收处理相关法律法规，将其交给当地具有国家认可的回收处理资质的厂商进行回收处理。

环保使用期限

Environment-friendly use period



此标识指期限（十年），电子电气产品中含有的有害物质在正常使用的条件下不会发生外泄或突变，电子电气产品用户使用该电子电气产品不会对环境造成严重污染或对其人身、财产造成严重损害的期限。

产品中有害物质名称及含量:

| 部件名称 | 有害物质 | | | | | |
|-------------|-----------|-----------|-----------|---------------|---------------|-----------------|
| | 铅 (Pb) | 汞 (Hg) | 镉 (Cd) | 六价铬 (Cr+6) | 多溴联苯 (PBB) | 多溴二苯醚 (PBDE) |
| 印刷电路板及其电子组件 | X | O | O | O | O | O |
| 液晶面板 | X | O | O | O | O | O |
| 外壳 | O | O | O | O | O | O |
| 外部信号连接头及线材 | X | O | O | O | O | O |

本表格依据 SJ/T 11364 的规定编制。

This table is prepared in compliance with the requirements of SJ/T 11364

O: 表示该有害物质在该部件所有均质材料中的含量均在 GB/T 26572 规定的限量要求以下。

X: 表示该有害物质至少在该部件的某一均质材料中的含量超出 GB/T 26572 规定的限量要求。

限用物質含有情況標示聲明書:

Declaration of the Presence Condition of the Restricted Substances Marking

| 設備名稱：液晶顯示器，型號（型式）：M27QP | | | | | | |
|---|--|----------------------|----------------------|--|--|---|
| Equipment name Type designation(Type) | | | | | | |
| 單元 Unit | 限用物質及其化學符號 Restricted substances and its chemical symbols | | | | | |
| | 鉛 Lead (Pb) | 汞 Mercury (Hg) | 鎘 Cadmium (Cd) | 六價鉻 Hexavalent chromium (Cr ⁺⁶) | 多溴聯苯 Polybrominated biphenyls (PBB) | 多溴二苯醚 Polybrominated diphenyls ethers (PBDE) |
| 塑料外框 | ○ | ○ | ○ | ○ | ○ | ○ |
| 後殼 | ○ | ○ | ○ | ○ | ○ | ○ |
| 液晶面板 | — | ○ | ○ | ○ | ○ | ○ |
| 電路板組 件 | — | ○ | ○ | ○ | ○ | ○ |
| 底座 | ○ | ○ | ○ | ○ | ○ | ○ |
| 電源線 | — | ○ | ○ | ○ | ○ | ○ |
| 其他線材 | — | ○ | ○ | ○ | ○ | ○ |
| 備考1. “超出0.1 wt%”及“超出0.01 wt%”係指限用物質之百分比含量超出百分比含量基準值。 | | | | | | |
| Note 1: "Exceeding 0.1 wt%" and "exceeding 0.01 wt%" indicate that the percentage content of the restricted substance exceeds the reference percentage value of presence condition. | | | | | | |
| 備考2. "○"係指該項限用物質之百分比含量未超出百分比含量基準值。 | | | | | | |
| Note 2: "○" indicates that the percentage content of the restricted substance does not exceed the percentage of reference value of presence. | | | | | | |
| 備考3. "—"係指該項限用物質為排除項目。 | | | | | | |
| Note 3: The "—" indicates that the restricted substance corresponds to the exemption. | | | | | | |