

GIGABYTE™

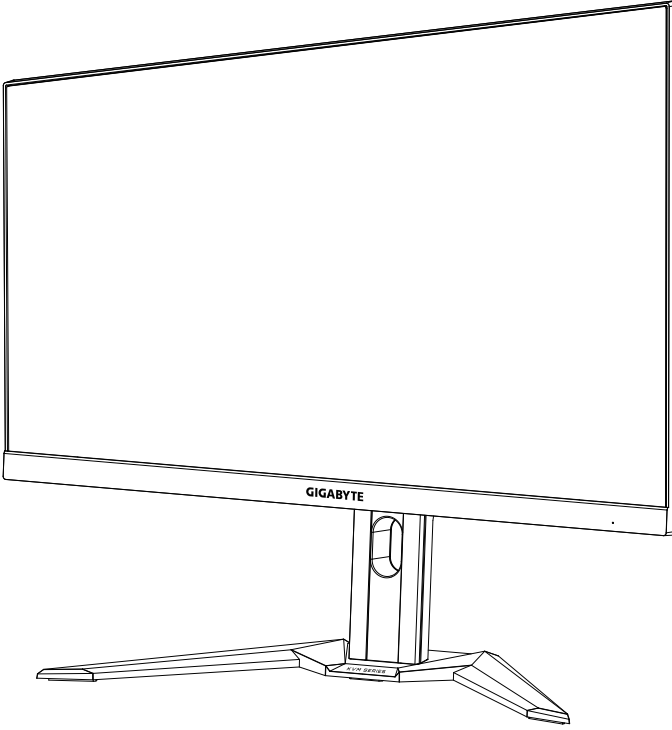

M27F H

شاشة الألعاب
دليل المستخدم

HDMI™
HIGH-DEFINITION MULTIMEDIA INTERFACE

27
1920 X 1080
FHD MONITOR
68.4cm

حقوق الطبع والنشر

© ٢٠٢١ شركة جيجا بايت تكنولوجي المحدودة جميع الحقوق محفوظة.
العلامات التجارية المذكورة في هذا الدليل مسجلة قانونياً لأصحابها.

إخلاء المسؤولية

المعلومات الواردة في هذا الدليل محمية بموجب قوانين حقوق الطبع والنشر وملك لشركة GIGABYTE. يُمكن لشركة GIGABYTE إدخال تعديلات على المواصفات والخصائص الواردة في هذا الدليل دون إشعار مسبق.

لا يجوز نسخ أي جزء من هذا الدليل أو ترجمته أو إرساله أو نشره بأي شكل أو بأي وسيلة دون إذن كتابي مسبق من شركة GIGABYTE.

- اقرأ دليل المستخدم بعناية لمساعدتك على استخدام هذه الشاشة.
- لمزيد من المعلومات قم بزيارة موقعنا الإلكتروني على العنوان التالي:
<https://www.gigabyte.com>

المصطلحات HDMI High-Definition و HDMI Multimedia Interface وشعار HDMI علامات تجارية أو علامات تجارية مسجلة لشركة HDMI Licensing Administrator, Inc في الولايات المتحدة وبلدان أخرى.



معلومات السلامة

احتياطات السلامة

- اقرأ احتياطات السلامة التالية قبل استخدام الشاشة.
- لا تستخدم سوى الملحقات المزودة مع الشاشة أو التي توصي بها الجهة المصنعة.
- احتفظ بعبوة التغليف البلاستيكية للمنتج في مكان لا يمكن للأطفال الوصول إليه.
- تأكد من أن فولتية كابل الطاقة متوافقة مع مواصفات الطاقة في البلد الذي تقيم به قبل توصيل الشاشة بمنفذ التيار الكهربائي.
- وصل قابس الطاقة بأخذ طاقة سلكي مؤرض بصورة سليمة.
- لا تلمس القابس بأيدي مبتلة؛ وذلك لتجنب التعرض لأي صدمة كهربائية.
- ضع الشاشة في مكان جيد التهوية وعلى سطح ثابت.
- لا تضع الشاشة بالقرب من أي مصدر حرارة، مثل الدفايات الكهربائية ولا تعرضها لأشعة الشمس المباشرة.
- الفتحات أو الثقوب الموجودة في الشاشة مخصصة للتهوية، فتجنب تغطيتها أو سدها بأي شيء.
- لا تستخدم الشاشة بالقرب من الماء أو المشروبات أو أي نوع من أنواع السوائل؛ فقد يؤدي عدم الالتزام بذلك إلى حدوث صدمة كهربائية أو تلف الشاشة.
- تأكد من نزع قابس الشاشة من منفذ الطاقة قبل تنظيفها.
- تجنب ملامسة سطح الشاشة بأي جسم صلب أو حاد؛ وذلك نظراً لسهولة خدشها.
- امسح الشاشة بقطعة قماش ناعمة وخالية من الوير بدلاً من استخدام المناديل، كما يمكن استخدام منظف زجاج لتنظيف الشاشة إذا لزم الأمر.
- لكن تجنب رش المنظف مباشرة على الشاشة.
- إذا كنت تنوي عدم استخدام الجهاز لفترة طويلة، فافصل كبل الطاقة.
- تجنب محاولة فك الشاشة أو إصلاحها بنفسك.

احتياطات بشأن خطورة عدم الثبات

قد يتسبب المنتج في إصابة شخصية خطيرة أو الوفاة. ولمنع حدوث ذلك، يجب إحكام تثبيت هذا المنتج بالأرضية/الحائط باتباع تعليمات التركيب.

يمكن تجنب أي إصابات، وبخاصة تلك التي تلحق بالأطفال، عن طريق اتخاذ احتياطات بيسيرة، مثل:

- الحرص دائماً على استخدام الحوامل أو طرق التركيب الموصى بها من قبل مصنع المنتج.
- الحرص دائماً على استخدام قطعة أثاث يمكنها تثبيت الجهاز بأمان.
- الحرص دائماً على التأكد من أن الجهاز ليس بارزاً عن حافة قطعة الأثاث الحاملة.
- الحرص دائماً على تثقيف الأطفال بأخطار التسلق على قطعة الأثاث الحاملة للمنتج للوصول إليه أو إلى عناصر تحكمه.
- الحرص دائماً على توجيه الأسلاك والكابلات المتصلة بالمنتج بحيث لا يمكن التعثر فيها أو سحبها أو الإمساك بها.
- عدم وضع المنتج أبداً في مكان غير ثابت.
- عدم وضع المنتج أبداً على قطعة أثاث طويلة (كخزانة ملابس أو خزانة كتب) دون تثبيت كلٍ من قطعة الأثاث والمنتج بطريقة مناسبة.
- عدم وضع المنتج أبداً على قماش أو مادة أخرى قد تدخل بين المنتج وقطعة الأثاث الداعمة.
- عدم وضع أي عناصر قد تعري أطفال بالتسلق: كدمى وأجهزة تحكم عن بُعد، فوق المنتج أو قطعة الأثاث التي يوضع المنتج عليها.
- إذا كنت تنوي الإبقاء على المنتج الحالي ونقله إلى مكان آخر، ينبغي اتباع نفس التعليمات الواردة أعلاه.
- لمنع حدوث إصابة شخصية أو إتلاف للمنتج نتيجة التعثر بسبب هزات أرضية أو صدمات أخرى، تأكد من تركيب المنتج في مكان ثابت ومستقر واتخاذ التدابير اللازمة لمنع السقوط.

المحتويات

٣	معلومات السلامة
٣	احتياطات السلامة
٤	احتياطات بشأن خطورة عدم الثبات
٦	مقدمة
٦	إخراج الجهاز من العبوة
٨	محتويات العبوة
٩	نظرة عامة على المنتج
١١	بدء الاستخدام
١١	تركيب قاعدة الشاشة
١٣	ضبط زاوية العرض
١٤	تركيب شاسيه التثبيت على الحائط (اختياري)
١٥	التوصيل
١٦	استخدام الجهاز
١٦	التشغيل وإيقاف التشغيل
١٧	توصيات لراحة المستخدم
١٧	الاختيار بين المداخل
١٨	عمليات التشغيل
١٨	القائمة السريعة
٢٧	تهينة إعدادات الجهاز
٣٧	الملاحق
٣٧	المواصفات
٣٨	قائمة دعم التزامن
٣٩	اكتشاف الأعطال وإصلاحها
٤٠	تنظيف الشاشة
٤٠	ملاحظات عن الشحن باستخدام منفذ USB
٤٠	معلومات عن خدمة عملاء GIGABYTE
٤٢	إشعارات تنظيمية

مقدمة

إخراج الجهاز من العبوة

- ١- افتح الغطاء العلوي لعبوة التغليف، ثم اطلع على ملصق إخراج الجهاز الموجود على الغطاء الداخلي.
- ٢- تأكد من فتح الصندوق من الاتجاه الصحيح، ثم ضع الصندوق على سطح ثابت.

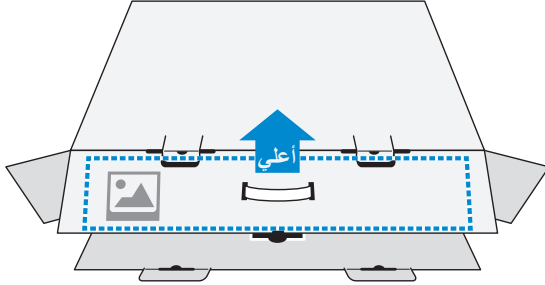

٣- افتح الغطاء الداخلي.

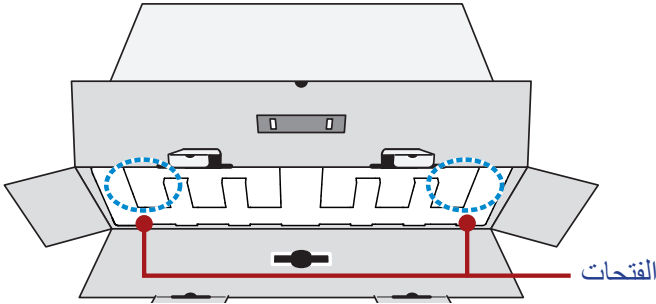

٤- اسحب مجموعة إسفنج البوليستيرين (من خلال الفتحات) خارج الصندوق.

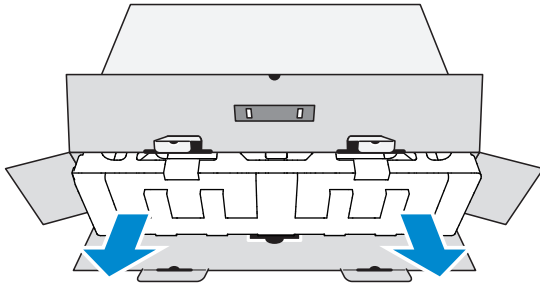

٥- أزل اللقافة الشفافة التي تحكم تثبيت قطع إسفنج البوليستيرين. انزع العناصر من الإسفنج العلوية.

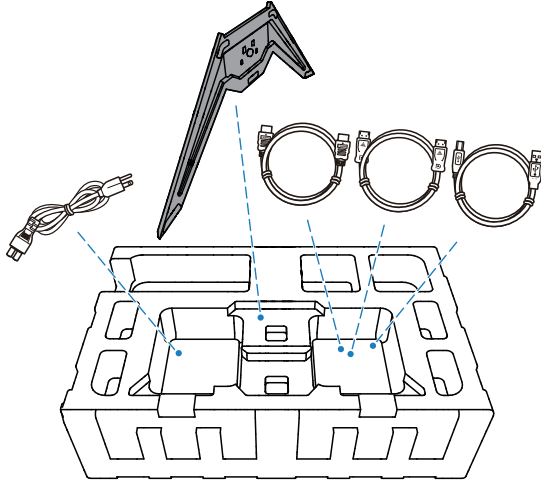

٦- انزع الإسفنج العلوية. لتتمكن من إخراج الشاشة من الإسفنج السفلية.

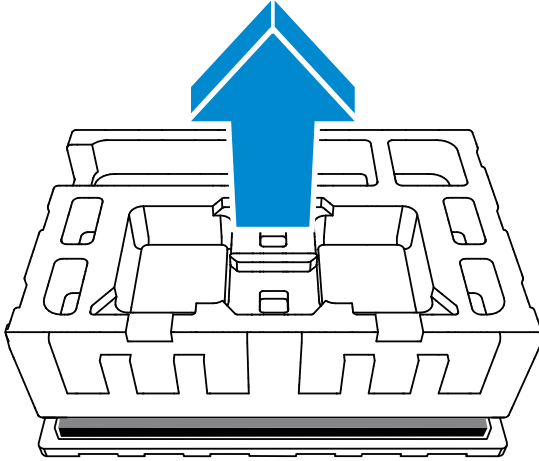

محتويات العبوة

تُرفق الأجزاء التالية داخل عبوة التغليف، وفي حالة عدم وجود أي منها يرجى الاتصال بالموزع المحلي.



كابل الطاقة

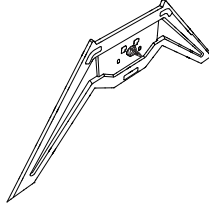

قاعدة الشاشة

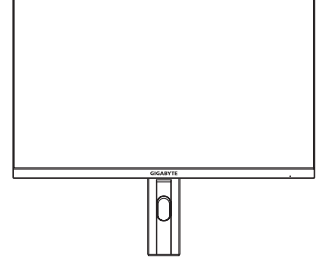

الشاشة

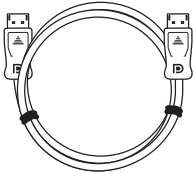

كابل DP

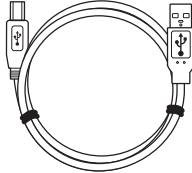

كابل USB

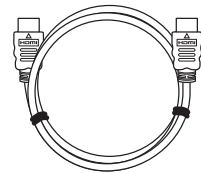

كابل HDMI

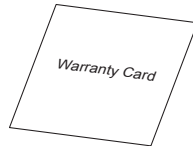

بطاقة الضمان



دليل التشغيل السريع

ملاحظة: يرجى الاحتفاظ بعبوة التغليف ومواد التغليف لاستخدامهما في نقل الشاشة مستقبلاً.

نظرة عامة على المنتج منظور أمامي

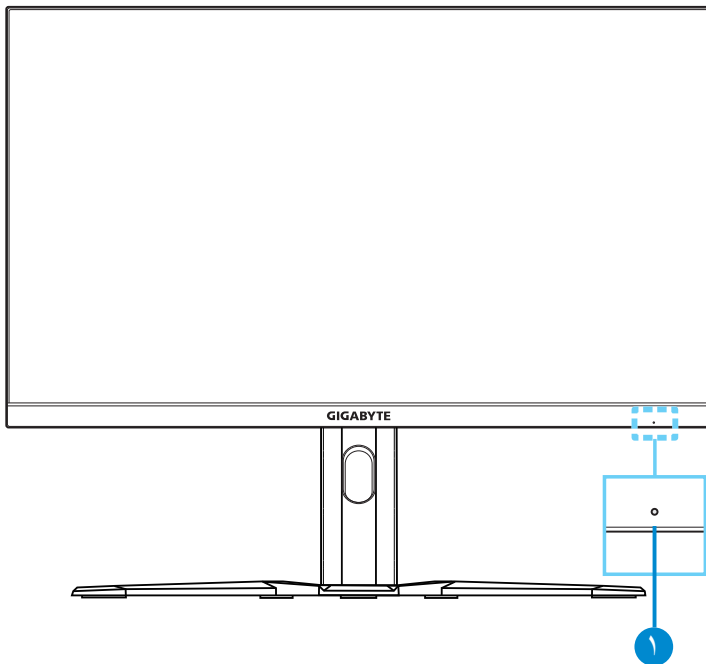

١ مبيّن حالة الطاقة

منظر خلفي

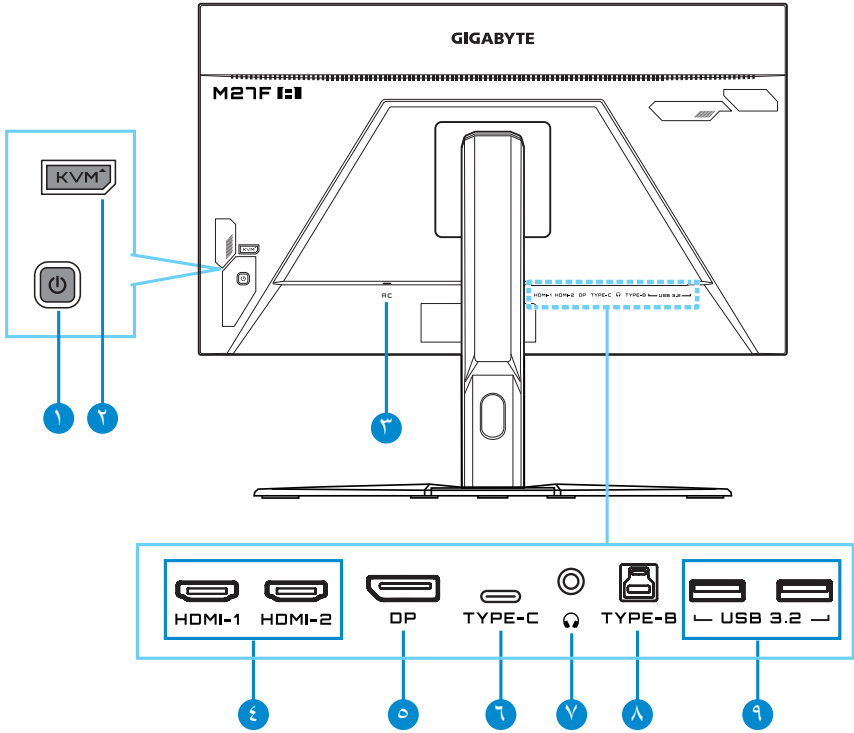

منفذ USB من نوع C	٦	زر التحكم	١
مقبس سماعة الرأس	٧	زر KVM	٢
منفذ USB لتحميل البيانات	٨	دخول طاقة التيار المتردد	٣
عدد ٢ منفذين USB 3.2	٩	عدد ٢ منفذين HDMI	٤
		منفذ DisplayPort	٥

ملاحظة:

يُعد كل من HDMI وشعار HDMI و High-Definition Multimedia Interface علامات تجارية أو علامات تجارية مسجلة لشركة HDMI Licensing ذات المسؤولية المحدودة.

HDMI™
HIGH-DEFINITION MULTIMEDIA INTERFACE

بدء الاستخدام

تركيب قاعدة الشاشة

- 1- ضع الشاشة على الإسفنج السفلية مع توجيه وجه الشاشة لأسفل.
- 2- قم بمحاذاة قاعدة الشاشة بحيث تواجه أسفل الحامل.
- ثم ثبت القاعدة في الحامل.

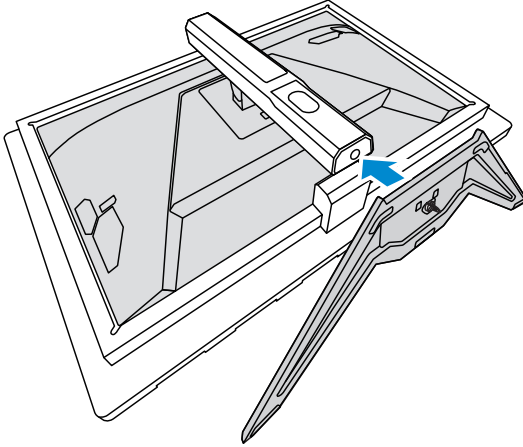

- 3- ارفع حلقة البرغي وأدرها في اتجاه عقارب الساعة لإحكام تثبيت قاعدة الشاشة في مكانها.

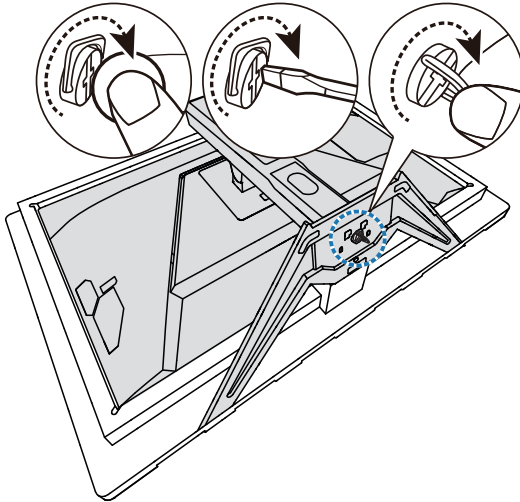

- ٤- ارفع الشاشة في وضع رأسي وضع رأسي وضعها على منضدة.
- ٥- أزل الإسفنج الصغيرة الواقعة بين ظهر الشاشة والحامل. أزل بعد ذلك لوح الأمان من فتحته.
- ملاحظة: عن طريق إزالة لوح الأمان، يمكنك الآن ضبط الشاشة على الارتفاع المطلوب.

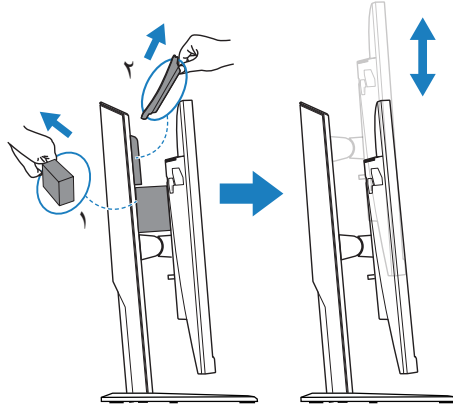

ضبط زاوية العرض

ملاحظة: امسك القاعدة كي لا تسقط الشاشة عند تعديل وضعها.

ضبط زاوية الميل

قم بأمالة الشاشة للأمام أو للخلف كي تصل إلى زاوية العرض المطلوبة (٥° إلى ٢٠°).



ضبط ارتفاع الشاشة

اخفض الشاشة أو ارفعها إلى الارتفاع المطلوب (من ٠ إلى ١٣٠ مم).

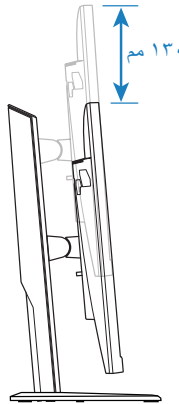

تركيب شاسيه التثبيت على الحائط (اختياري)

لا تستخدم سوى مجموعة تثبيت على حائط 100 x 100 مم المتوافقة مع معايير VESA.

١- ضع الشاشة على الإسفنج السفلية مع توجيه وجه الشاشة لأسفل.

٢- ادفع زر التحرير لأعلى لفك تعشيق الحامل من الشاشة.

ثم قم بإزالة الحامل.

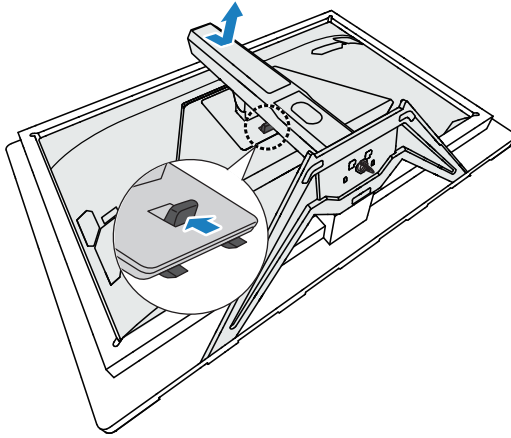

٣- ركب شاسيه التثبيت بفتحات التثبيت الموجودة في الجانب الخلفي من الشاشة، ثم استخدم البراغي لتثبيت الشاسيه في مكانه.

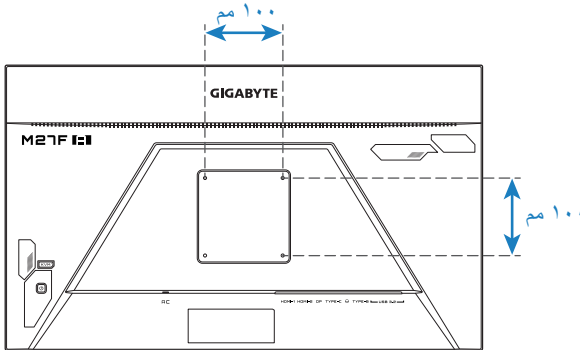

ملاحظة: لتركيب الشاشة على الحائط راجع دليل التركيب المرفق مع مجموعة التثبيت على الحائط. حجم برغي التثبيت المتوافق مع VESA: M4 x 20 مم على الأقل.

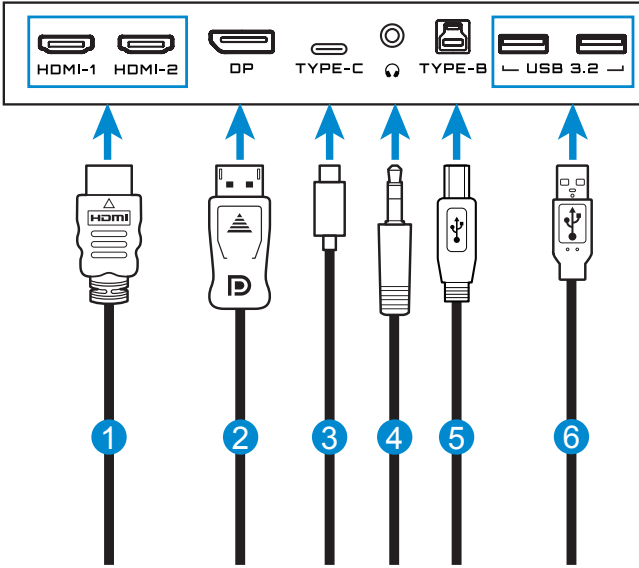

- | | | | |
|---|---------------------------|---|-------------------|
| ٤ | كابل سماعة الرأس | ١ | كابل HDMI |
| ٥ | كابل USB (ذكر- إلى ذكر-B) | ٢ | كابل DisplayPort |
| ٦ | كابل USB | ٣ | كابل USB من نوع C |

استخدام الجهاز

التشغيل وإيقاف التشغيل

التشغيل

١- وصل كابل الطاقة بمقبس الطاقة.

٢- اضغط على زر **Control** لتشغيل الشاشة. وسيتم إضاءة مبین حالة الطاقة باللون الأبيض مما يشير إلى أن الشاشة جاهزة للاستخدام.

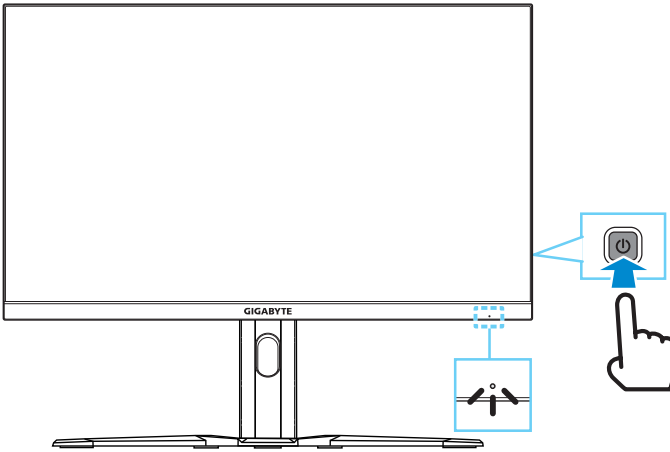

ملاحظة: إذا لم توجد إشارة، فستعرض الشاشة الإشعار **No Signal** لفترة وجيزة. ستدخل الشاشة بعدئذٍ في وضع توفير الطاقة وسيضيء مؤشر بيان حالة الطاقة باللون الأبيض وسيبدأ في الوميض لمدة ثانية واحدة.

إيقاف التشغيل

اضغط لمدة ثانيتين على زر **Control** لإيقاف تشغيل الشاشة.

ملاحظة: عند ظهور القائمة **Main** على الشاشة، يمكنك أيضاً تشغيل الشاشة من خلال تحريك زر **Control** لأسفل (⏮). راجع صفحة ١٩.

توصيات لراحة المستخدم

- فيما يلي بعض النصائح والتلميحات الخاصة براحتك عند مشاهدة الشاشة:
- تتراوح المسافة المثالية التي يجب أن تفصلك عن الشاشة بين ٥١٠ مم و٧٦٠ مم (من ٢٠ إلى ٣٠ بوصة).
 - من بين الإرشادات العامة وضع الشاشة بحيث تكون قمتها عند مستوى رؤيتك أو أدناه قليلاً عندما تكون جالساً في وضعية مريحة.
 - استخدم مصدر الإضاءة المناسب لنوع العمل الذي تقوم به.
 - خذ فترات راحة منتظمة ومتكررة (لمدة ١٠ دقائق على الأقل) كل نصف ساعة.
 - احرص على النظر بعيداً عن الشاشة على فترات منتظمة وركز على شيء بعيد لمدة لا تقل عن ٢٠ ثانية أثناء فترات الراحة.
 - قد تساعد تمارين العين في تقليل إجهادها، لذا كرر هذه التمارين كثيراً: (١) انظر لأعلى ولأسفل (٢) أدر عينيك وحركها ببطء (٣) حرّك عينيك قطرياً.

الاختيار بين المداخل

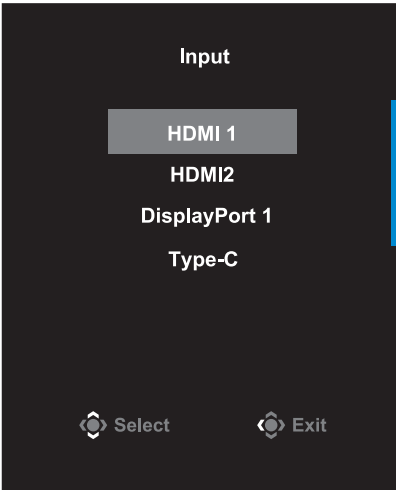

- ١- حرّك زر **Control** لليسار () لدخول قائمة **Input**.
- ٢- حرّك زر **Control** لأعلى/لأسفل () لتحديد المدخل المطلوب. ثم اضغط على زر **Control** لتأكيد الإجراء.

عمليات التشغيل

القائمة السريعة

مفتاح التشغيل السريع

تم افتراضياً تعيين زر **Control** للوظيفة المحددة.

ملاحظة: لتغيير وظيفة مفتاح التشغيل السريع المعيّنة سابقاً، راجع القسم "Quick Switch" في صفحة ٣٤.

قم بما يلي للوصول إلى وظيفة مفتاح التشغيل السريع:

- حرّك زر **Control** لأعلى () لدخول قائمة **Black Equalizer**.

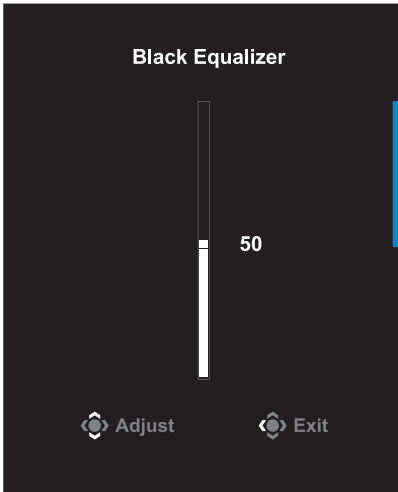

حرّك زر **Control** لأعلى/الأسفل () لضبط إعداد **Black Equalizer** واضغط على زر **Control** لتأكيد الإجراء.

- حرّك زر **Control** لأسفل () لدخول قائمة **Picture Mode**.

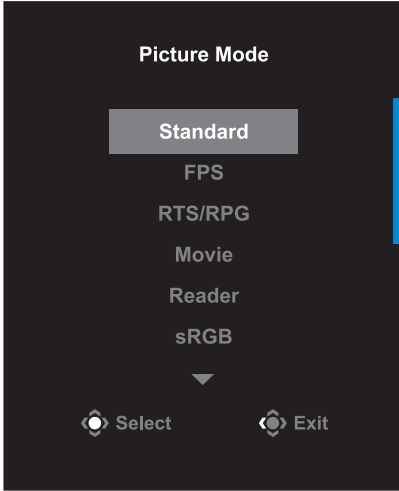

- حرّك زر **Control** لأعلى/أسفل () لتحديد الخيار المطلوب، واضغط على زر **Control** لتأكيد الإجراء.

- حرّك زر **Control** لليمين () لدخول قائمة **Volume**.

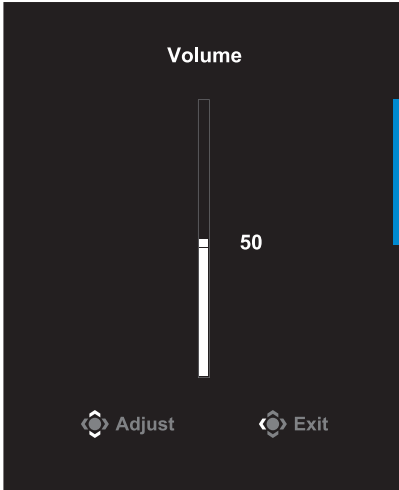

- حرّك زر **Control** لأعلى/أسفل () لضبط مستوى صوت سماعة الرأس، واضغط على زر **Control** لتأكيد الإجراء.

- حرّك زر **Control** لليساار () لدخول قائمة **Input**.

راجع القسم "الاختيار بين المداخل".

- ملاحظة: لإغلاق القائمة، حرّك زر **Control** لليساار ().

دليل مفتاح الوظائف

اضغط على زر **Control** لعرض القائمة **Main**.

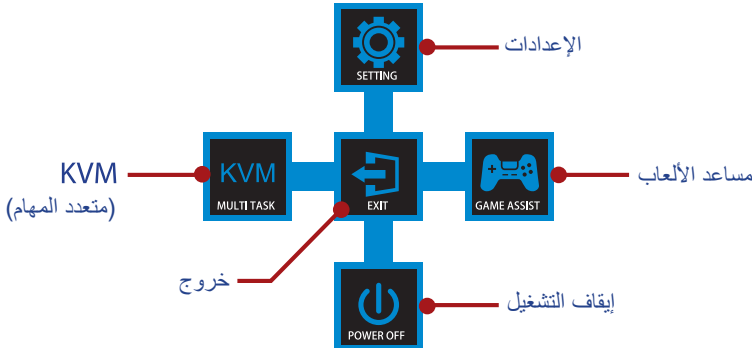

ثم استخدم زر **Control** لتحديد الوظيفة المطلوبة وتهيئة الإعدادات ذات الصلة.

KVM

عند ظهور القائمة **Main** على الشاشة، حرّك زر **Control** لليسار (⏪) لدخول قائمة **KVM**.

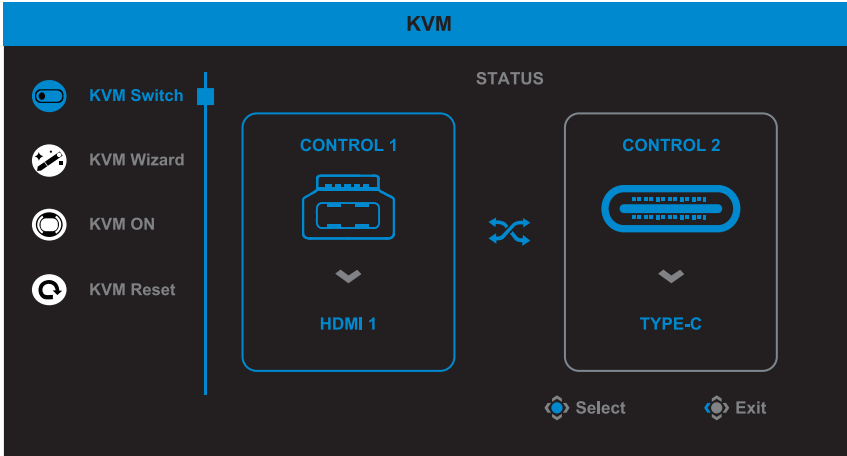

- **KVM Switch**: تبديل المدخل الذي تم تعيينه لتوصيل USB من نوع B أو من نوع C في **KVM Wizard**. عند وجود عدة إشارات دخل متصلة بالجهاز، سيظهر مربع رسالة على الشاشة فور اكتشاف النظام لإشارة دخل USB من نوع C.



للتبديل إلى مدخل USB من نوع C، ما عليك سوى الضغط على زر KVM أو زر **Control**.

لكن عند عدم وجود أي إشارة دخل من المدخل المحدد حاليًا، سيعود النظام إلى آخر مصدر تم استخدامه.

ملاحظة: سيُعطّل هذا الخيار إذا عُطّلت وظيفة زر KVM [KVM OFF].

KVM Wizard: تهيئة الإعدادات التي تخص KVM.

عَبِّن المدخل بحيث يرتبط بتوصيل USB من نوع B أولاً ثم وصل USB من نوع C بعد ذلك.

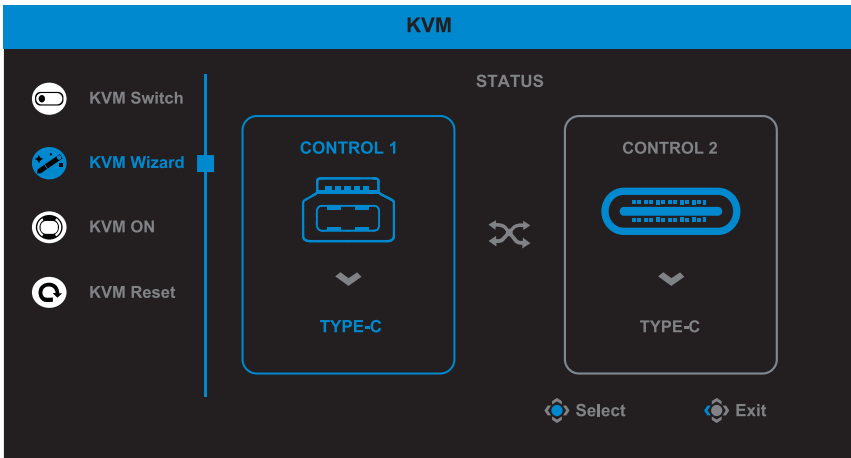

ملاحظة: إذا عَيِّت الإعداد **USB-B Display** على **Type-C**، فسُيُعطّل خيار القائمة **TYPE-C Display** تلقائيًا. عندئذ يُعرض **KVM status** في صفحة **KVM Wizard** كما هو موضح أدناه

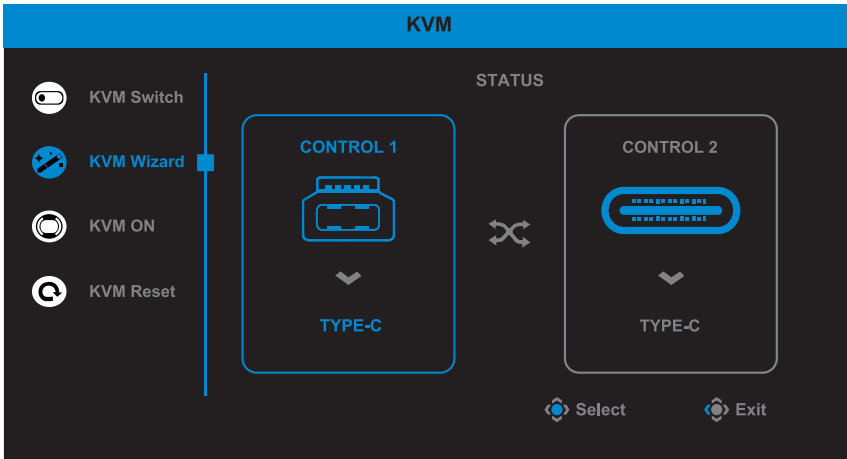

• **KVM ON/OFF**: تمكين وظيفة زر **KVM** أو تعطيلها.

✓ حدد الخيار **ON** لتمكين وظيفة زر **KVM**. عندما يكتشف النظام إشارة دخل USB من نوع C، سيظهر مربع رسالة على الشاشة.



اضغط على زر **KVM** أو زر **Control** للتبديل إلى مدخل USB من نوع C.
ملاحظة: عندما تكون وظيفة زر **KVM** ممكّنة، سيتم عرض **KVM ON** في اللوحة اليسرى.

✓ حدد الخيار **OFF** لتعطيل وظيفة زر **KVM**.
ملاحظة: عندما تكون وظيفة زر **KVM** ممكّنة، سيتم عرض **KVM OFF** في اللوحة اليسرى.

• **KVM Reset**: استعادة إعدادات **KVM** الافتراضية.

- ✓ يتم ربط مدخل HDMI 1 بتوصيل USB من نوع B.
- ✓ يتم ربط مدخل USB من نوع C بتوصيل USB من نوع C.
- ✓ يتم تعيين وظيفة **KVM ON/OFF** على **ON**.

Game Assist

عند ظهور القائمة Main على الشاشة، حرّك زر **Control** لليمين () لدخول قائمة **Game Assist**.

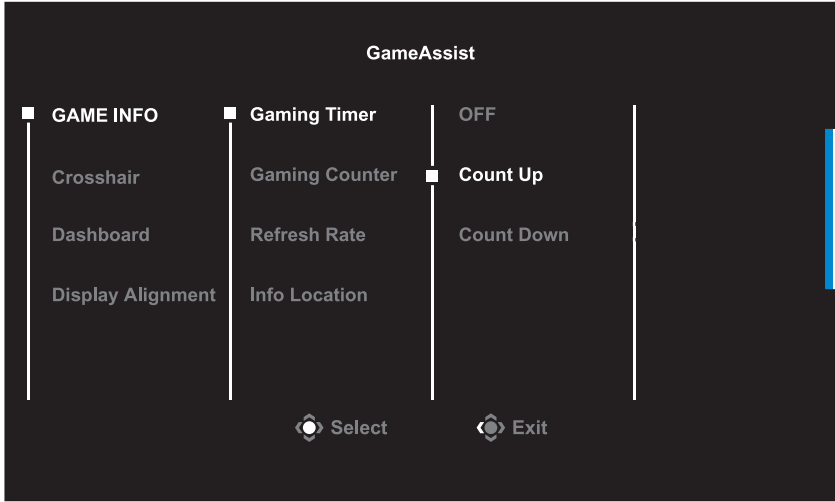

• **GAME INFO**: قم بتهيئة الإعدادات المتعلقة بالألعاب FPS (كم إطار في الثانية)

- ✓ حدد **Gaming Timer** لتحديد وضع مؤقت عد تنازلي. ولتعطيل تلك الوظيفة عيّن الإعداد على **OFF**.
- ✓ حدد **Gaming Counter** أو **Refresh Rate** لتمكين/تعطيل إعداد عداد الألعاب أو معدل التحديث في الوقت الحقيقي.
- ✓ حدد **Info Location** لتحديد المكان الذي تريد عرض المعلومات فيه على الشاشة.



- **Crosshair**: حدّد نوع الخطوط المتقاطعة التي تناسب بيئة الألعاب الخاصة بك، مما يجعل الهدف أسهل بكثير.

• Dashboard: تهيئة إعدادات لوحة المعلومات.

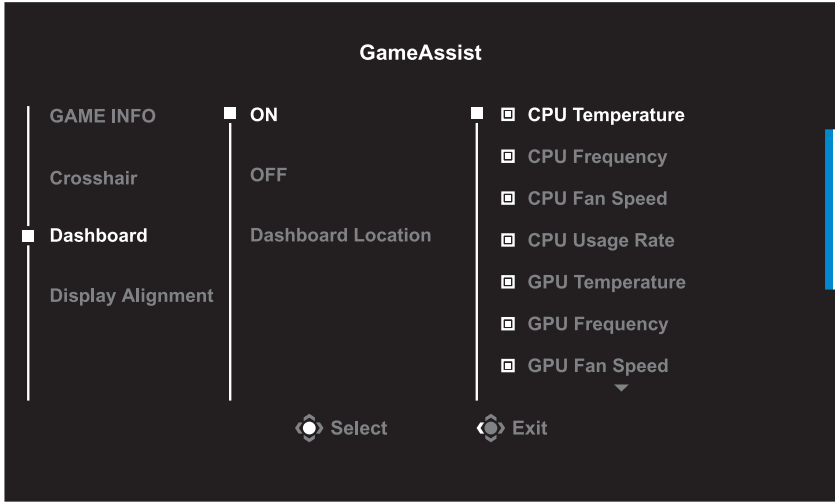

✓ **ON**: تمكين الوظيفة. حدد بعد ذلك الخيار أو الخيارات المطلوبة لعرضها على الشاشة.

✓ **OFF**: تعطيل الوظيفة.

✓ **Dashboard Location**: حدد المكان الذي تريد ظهور لوحة التحكم فيه على الشاشة. بمجرد اكتمال تهيئة لوحة التحكم، ستنقل بيانات النظام إلى مصدر SOC من خلال منفذ USB، وتعرض قيمة الوظيفة أو الوظائف المحددة على الشاشة.

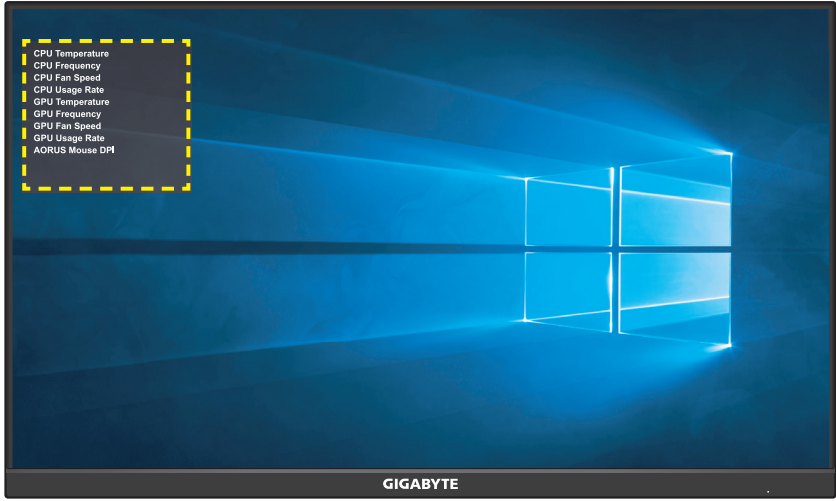

ملاحظة: تأكد من توصيل كابل USB بمنفذ USB العلوي للشاشة ومنفذ USB بالكمبيوتر بصورة صحيحة.

- **Display Alignment:** عند تفعيل الوظيفة، فإنها تعرض خطوط المحاذاة على الجوانب الأربعة للشاشة، مما يوفر لك أداة يدوية لمحاذاة الشاشات المتعددة بطريقة مثالية.

تهيئة إعدادات الجهاز

عند ظهور القائمة **Main** على الشاشة، حرّك زر **Control** لأعلى (⬆) لدخول قائمة **Settings**.

ملاحظة: استخدم زر **Control** للتنقل عبر القائمة وإجراء عمليات ضبط.



Gaming

تهيئة الإعدادات المتعلقة باللعبة.

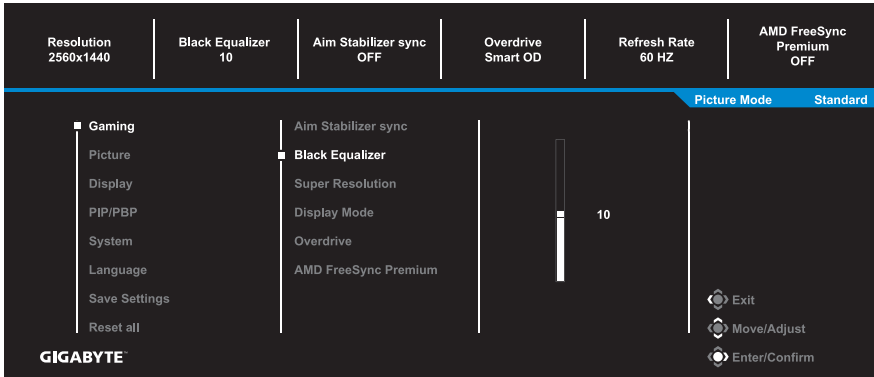

العنصر	الوصف
Aim Stabilizer sync	عند تمكين هذه الوظيفة، فإنها تقلل من تشوش الحركة في الألعاب سريعة الحركة. ملاحظة: لا تتوفر هذه الوظيفة في الظروف التالية: - عندما يكون إعداد التردد أقل من ١٠٠ هرتز. - عندما يكون المصدر الحالي هو HDR.
Black Equalizer	ضبط مستوى سطوع المناطق السوداء.
Super Resolution	زيادة حدة الصور منخفضة الدقة.

<p>تحديد نسبة العرض إلى الارتفاع بالشاشة.</p> <ul style="list-style-type: none"> • Full: تغيير حجم صورة الدخل لتظهر بملء الشاشة. مثالي للصور المعروضة بنسبة عرض إلى ارتفاع ٩:١٦. • Aspect: عرض صورة الدخل دون ملء الشاشة قدر الإمكان. • ١:١: عرض صورة الدخل بدقتها الأصلية دون تغيير حجمها. • ٢٢ بوصة عريضة (١٠:١٦): عرض صورة الدخل كما لو كانت على شاشة ٢٢ بوصة عريضة بنسبة عرض إلى ارتفاع ١٠:١٦. • ٢٣ بوصة عريضة (٩:١٦): عرض صورة الدخل كما لو كانت على شاشة ٢٣ بوصة عريضة بنسبة عرض إلى ارتفاع ٩:١٦. • ٢٣,٦ بوصة عريضة (٩:١٦): عرض صورة الدخل كما لو كانت على شاشة ٢٣,٦ بوصة عريضة بنسبة عرض إلى ارتفاع ٩:١٦. • ٢٤ بوصة عريضة (٩:١٦): عرض صورة الدخل كما لو كانت على شاشة ٢٤ بوصة عريضة بنسبة عرض إلى ارتفاع ٩:١٦. <p>ملاحظة: ستُعطل الخيارات ١:١ و ٢٢ بوصة عريضة (١٠:١٦) و ٢٣ بوصة عريضة (٩:١٦) و ٢٣,٦ بوصة عريضة (٩:١٦) و ٢٤ بوصة عريضة (٩:١٦) عندما تكون وظيفة AMD FreeSync Premium نشطة.</p>	<p>Display Mode</p>
<p>تحسين وقت استجابة شاشة LCD.</p>	<p>Overdrive</p>
<p>عند تمكين هذه الوظيفة، فإنها تقلل من تباطؤ الشاشة وتمزق الصورة أثناء لعب الألعاب.</p>	<p>AMD FreeSync Premium</p>

Picture

تهيئة إعدادات الصورة.

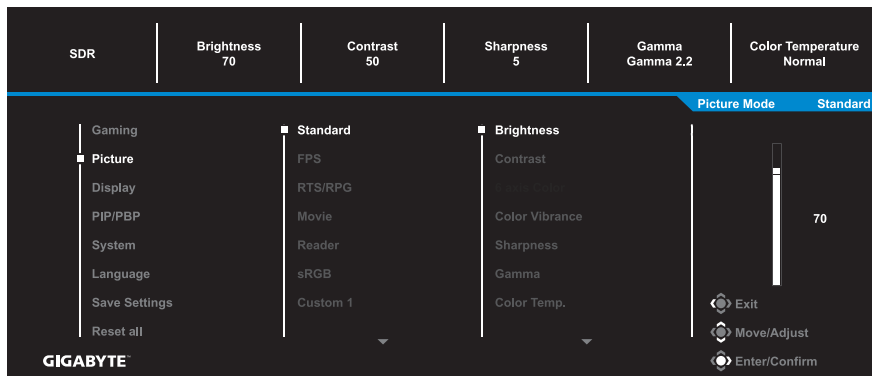

تحديد أحد أوضاع الصورة المضبوط مسبقاً.

- Standard: لتحرير المستندات أو تصفح المواقع.
 - FPS: لتشغيل ألعاب FPS (كم إطار في الثانية).
 - RTS/RPG: للعب RTS (Real-Time Strategy) أو ألعاب RPG (Role-Playing Game).
 - Movie: لمشاهدة الأفلام.
 - Reader: لعرض المستندات.
 - sRGB: لعرض الصور والرسومات على جهاز الكمبيوتر.
 - Custom 1: إعدادات وضع الصورة المخصصة.
 - Custom 2: إعدادات وضع الصورة المخصصة.
 - Custom 3: إعدادات وضع الصورة المخصصة.
- بعد ذلك يمكنك تهيئة إعدادات الصورة التالية.

العنصر	الوصف
Brightness	ضبط درجة سطوع الصورة.
Contrast	ضبط درجة تباين الصورة.
6-axis Color	ضبط متقدم للألوان يتيح للمستخدم تخصيص كل من تدرج الألوان والتشبع على حدة لكل لون محوري.
Color Vibrance	ضبط كثافة الألوان الأكثر ضبابية.
Sharpness	إتاحة ضبط حدة الألوان في الصورة.

ضبط مستوى الإضاءة المتوسط.	Gamma
تحديد درجة حرارة اللون. ملاحظة: حدد User Define لتخصيص درجة حرارة اللون عن طريق ضبط مستوى اللون الأحمر (R) أو الأخضر (G) أو الأزرق (B) حسبما تفضل.	Color Temperature
تقليل مقدار التعرض للضوء الأزرق المنبعث من الشاشة. • Level 0: لا يوجد تغيير. • Level 1~10: كلما كان المستوى مرتفعاً قل الضوء الأزرق. ملاحظة: المستوى 10 هو الإعداد المحسن. وهو متوافق مع شهادة الإضاءة الزرقاء المنخفضة TUV.	Low Blue Light
ضبط مستوى اللون الأسود للصورة لتحقيق التباين الأمثل.	DCR
إعادة جميع إعدادات الصورة إلى قيمها الافتراضية.	Reset Picture

Display

تهيئة الإعدادات المتعلقة بشاشة العرض.

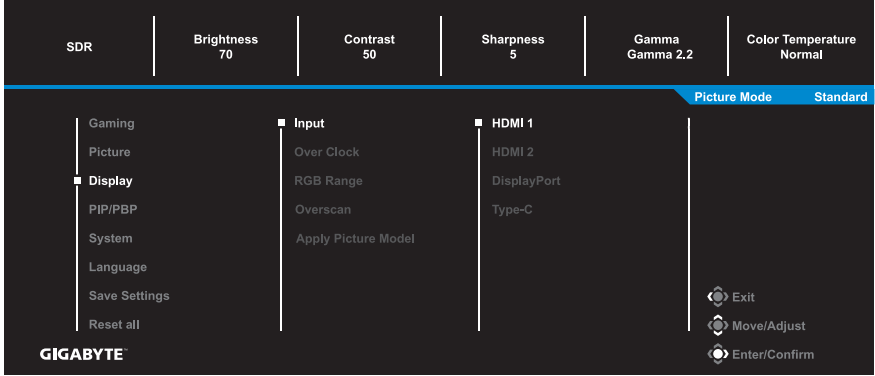

العنصر	الوصف
Input	تحديد المدخل.
Over Clock	تمكين الشاشة من تطبيق معدل تحديث أعلى.
RGB Range	تحديد إعداد نطاق RGB مناسب أو ترك الشاشة تكتشف تلقائياً. ملاحظة: لن يكون هذا الخيار متاحاً إلا مع مدخل HDMI.
Overscan	تساعد هذه الوظيفة على تكبير الصورة المدخلة قليلاً لإخفاء الحواف الخارجية للصورة. ملاحظة: لن يكون هذا الخيار متاحاً إلا مع مدخل HDMI.
Apply Picture Model	عند تحديد هذه الوظيفة وعند تغيير أي من الإعدادات ذات الصلة، يمكن تطبيق خيارات الصورة، مثل السطوع والتباين وما إلى ذلك، على جميع مصادر الدخل أو مصدر واحد بعينه.

PIP/PBP

تهيئة الإعدادات ذات الصلة بالصورة المتعددة.

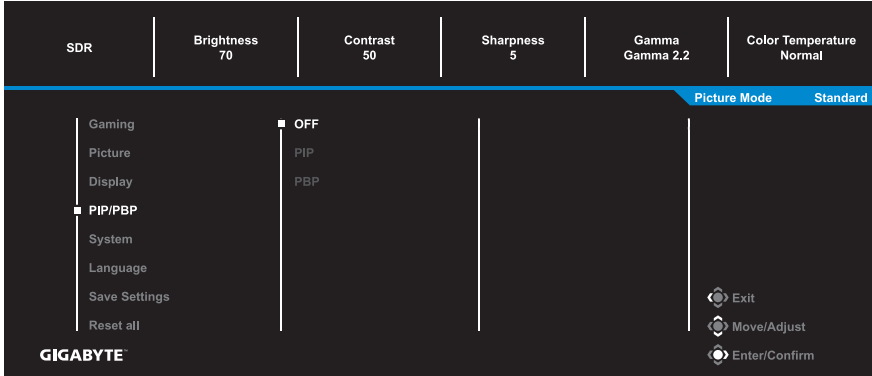

العنصر	الوصف
OFF	تعطيل وظيفة PIP/PBP.
PIP	تقسيم الشاشة إلى جزئين (نافذة رئيسية وأخرى داخلية) <ul style="list-style-type: none"> • Source: تغيير المدخل للنافذة الداخلية. • PIP Size: ضبط حجم النافذة الداخلية. • Location: تحريك موضع النافذة الداخلية. • Display Switch: تبديل النافذتين. • Audio Switch: تحديد مصدر الصوت المراد سماعه.
PBP	عرض الشاشة المقسومة 1 × 1 (النافذتين اليمنى واليسرى). <ul style="list-style-type: none"> • Source: تغيير مدخل النافذة اليمنى. • PIP Mode: ضبط نسبة عرض النافذة إلى ارتفاعها. • Display Switch: تبديل النافذتين. • Audio Switch: تحديد مصدر الصوت المراد سماعه.

ملاحظة: لا تتوافق ميزة PIP/PBP مع وظائف HDR و AMD FreeSync Premium.

System

تهيئة الإعدادات ذات الصلة بالنظام.

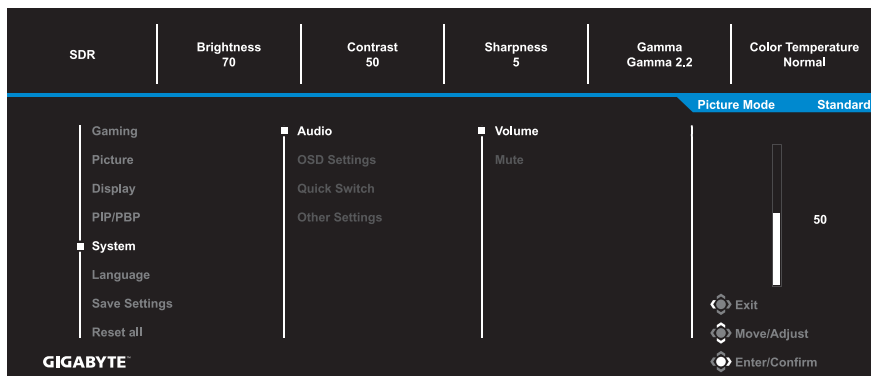

العنصر	الوصف
Audio	<p>تهيئة إعدادات الصوت.</p> <ul style="list-style-type: none"> Volume: ضبط مستوى الصوت. Mute: تنشغيل/تعطيل وظيفة كتم الصوت.
OSD Settings	<p>تهيئة إعدادات قائمة (OSD) (المعلومات المعروضة على الشاشة).</p> <ul style="list-style-type: none"> Display Time: ضبط الفترة الزمنية التي تظل فيها قائمة OSD (المعلومات المعروضة على الشاشة) ظاهرة. OSD Transparency: ضبط شفافية قائمة OSD (المعلومات المعروضة على الشاشة). OSD Lock: عند تمكين هذه الوظيفة لا يُسمح بإجراء أي تعديل في قائمة OSD (المعلومات المعروضة على الشاشة). <p>ملاحظة: لتعطيل وظيفة OSD Lock، اضغط على مفتاح Control. عندما تظهر الرسالة على الشاشة، اختر Yes لتأكيد الإجراء.</p> <div style="border: 1px solid black; padding: 5px; text-align: center; margin-top: 10px;"> <p>The button is locked confirm to unlock OSD</p> <p>No <input type="button" value="Yes"/></p> </div>

<p>تعيين وظيفة مفاتيح التشغيل السريع. الخيارات المتاحة: Aim Stabilizer و Black Equalizer و Low Blue Light و Input و Volume و Contrast و Picture Mode و Brightness. فيما يلي الإعدادات الافتراضية لمفاتيح التشغيل السريع:</p> <p>↵ أعلى () : Black Equalizer ↵ أسفل () : Picture Mode ↵ يمين () : Volume ↵ يسار () : Input</p>	Quick Switch
<ul style="list-style-type: none"> • Resolution Notice: عند تمكين هذه الوظيفة ستظهر رسالة الدقة الموصى بها على الشاشة عند تبديلها إلى مدخل آخر. • Input Auto Switch: عند تمكين هذه الوظيفة، فإنها تقوم تلقائيًا بالتبديل إلى أي مدخل متاح. • Auto Power OFF: عند تمكين هذه الوظيفة، يتم إيقاف تشغيل الشاشة تلقائيًا بعد فترة معينة من الوقت. • LED Indicator: يُضبط مؤشر LED على Always ON افتراضيًا. ↵ Always ON: بضوء مصباح بيان حالة الطاقة باللون الأبيض أثناء التشغيل. ↵ Always OFF: إيقاف تشغيل ضوء LED. ↵ Standby ON: بضوء مصباح بيان حالة الطاقة باللون الأبيض في وضع الاستعداد. ↵ عند إيقاف تشغيل مصدر إمداد الطاقة، ستظل لمبة بيان حالة الطاقة منطفئة. • Type-C Compatibility: اختر هذا الخيار لتحسين التوافق مع الأجهزة المحمولة. • HDMI-CEC: عند تعطيل هذه الوظيفة، يمكن لأجهزة CEC مثل PS5 و XBOX تشغيل الشاشة عندما تكون في وضع إيقاف التشغيل وإيقاف تشغيل الشاشة عندما تدخل في وضع الاستعداد أو إيقاف التشغيل. • USB(A/C) Charge: تمكين وظيفة الشحن عبر منفذ USB من نوع A والشحن عبر منفذ USB من نوع C (٥ فولت/٣ أمبير، ٩ فولت/٣ أمبير، ١٢ فولت/٣ أمبير، ١٥ فولت/٣ أمبير) أو تعطيلها في وضع الاستعداد. 	Other Settings

Language

تحديد لغة من اللغات المتاحة لقائمة OSD (المعلومات المعروضة على الشاشة).

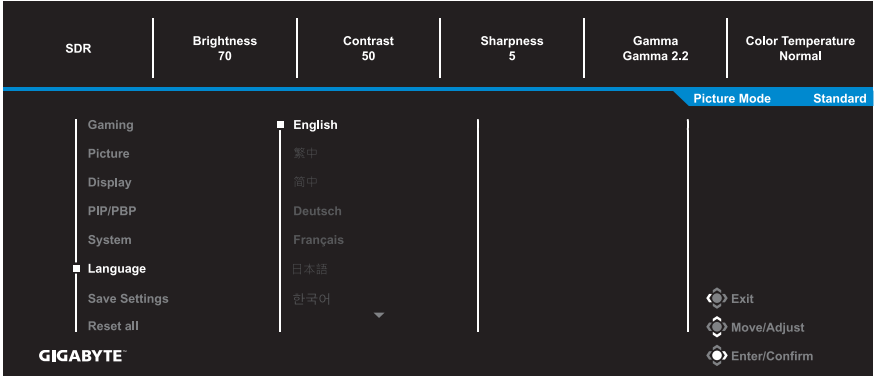

Save Settings

ضبط تكوينات OSD (المعلومات المعروضة على الشاشة) المخصصة لـ Setting1 أو Setting2 أو Setting3.

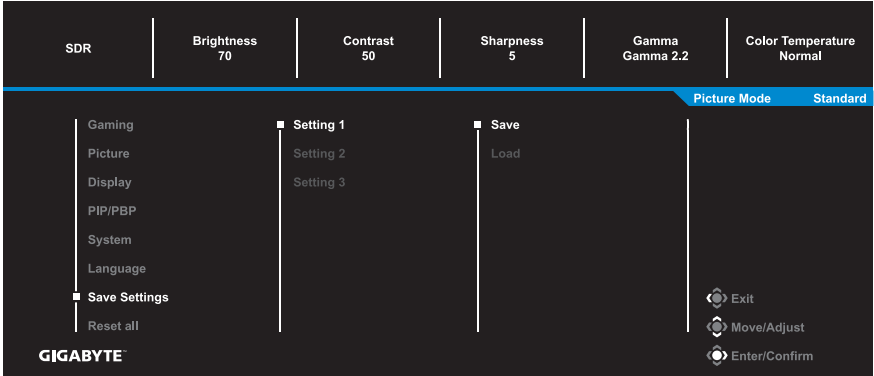

العنصر	الوصف
Save	حفظ الإعدادات المخصصة.
Load	تحميل الإعدادات المحفوظة.

Reset all

إعادة ضبط الشاشة على إعدادات المصنع الافتراضية.

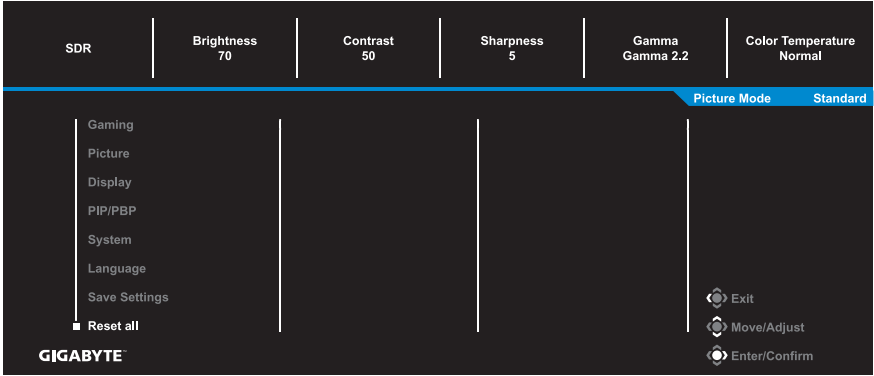

الملاحق

المواصفات

العنصر	الوصف
حجم الشاشة	٢٧-بوصة
نسبة العرض إلى الارتفاع	٩:١٦
دقة الوضوح	١٩٢٠ X ١٠٨٠
العمر الافتراضي للإضاءة	٣٠,٠٠٠ ساعة
درجة البكسل	٠,٣١٠٨ X ٠,٣١٠٨
السطوح	٤٠٠ نت (نموذجي)
نسبة التباين	١:١٠٠٠ (نموذجي)
عمق اللون	١٦,٧ مليون لون
منطقة العرض النشطة	٥٩٦,٧٣٦ (أفقي) x ٣٣٥,٦٦٤ (رأسي)
زاوية العرض	١٧٨ درجة (رأسي) / ١٧٨ درجة (أفقي)
أطراف توصيل الدخل/الخروج	<ul style="list-style-type: none"> عدد ٢ منفذ HDMI 2.0 عدد ١ منفذ DP1.2 عدد ١ سماعة رأس عدد ١ منفذ USB لتحميل البيانات عدد ٢ منفذ USB 3.2 (تنزيل البيانات، ٥ فولت/١,٥ أمبير) عدد ١ منفذ USB نوع C (٥ فولت/٣ أمبير، ٩ فولت/٢ أمبير، ١٢ فولت/١,٥ أمبير، ١٥ فولت/١ أمبير)
مصدر الطاقة	تيار متردد ١٠٠~٢٤٠ فولت عند ٥٠/٦٠ هرتز
استهلاك الطاقة	<ul style="list-style-type: none"> وضع التشغيل: ٢٢,٥ وات وضع الاستعداد: ٠,٥ وات وضع إيقاف التشغيل: ٠,٣ وات ملاحظة: تلتزم ظروف الاختبار بمعايير CEC.
الأبعاد (العرض x الارتفاع x العمق)	٦١٥,٧ x ٥١٧,٤٩ x ٢٢٩,٣٣ مم (بالحامل)
الوزن	<ul style="list-style-type: none"> ٧,٥ ± ٠,٥ كجم (بالحامل) ٥,٦ ± ٠,٥ كجم (بدون الحامل)
نطاق درجات الحرارة (التشغيل)	٠ إلى ٤٠ درجة مئوية

ملاحظة: هذه المواصفات عرضة للتغيير دون سابق إخطار.

قائمة دعم التزامن

FHD	المنفذ	FHD	المنفذ
٤٨٠×٦٤٠ عند ٦٠ هرتز	DP (نوع C)	٤٨٠×٦٤٠ عند ٦٠ هرتز	HDMI
٤٨٠×٦٤٠ عند ٧٥ هرتز		٤٨٠×٦٤٠ عند ٧٥ هرتز	
٤٨٠×٧٢٠ عند ٦٠ هرتز		٤٨٠×٧٢٠ عند ٦٠ هرتز	
٦٠٠×٨٠٠ عند ٦٠ هرتز		٦٠٠×٨٠٠ عند ٦٠ هرتز	
٦٠٠×٨٠٠ عند ٧٥ هرتز		٦٠٠×٨٠٠ عند ٧٥ هرتز	
٧٦٨×١٠٢٤ عند ٦٠ هرتز		٧٦٨×١٠٢٤ عند ٦٠ هرتز	
٧٦٨×١٠٢٤ عند ٧٥ هرتز		٧٦٨×١٠٢٤ عند ٧٥ هرتز	
٧٢٠×١٢٨٠ عند ٦٠ هرتز		٧٢٠×١٢٨٠ عند ٦٠ هرتز	
٧٢٠×١٢٨٠ عند ١٢٠ هرتز		٧٢٠×١٢٨٠ عند ١٢٠ هرتز	
١٠٨٠×١٩٢٠ عند ٦٠ هرتز		١٠٨٠×١٩٢٠ عند ٢٤ هرتز	
١٠٨٠×١٩٢٠ عند ١٢٠ هرتز		١٠٨٠×١٩٢٠ عند ٦٠ هرتز	
١٠٨٠×١٩٢٠ عند ١٤٤ هرتز		١٠٨٠×١٩٢٠ عند ١٢٠ هرتز	
١٠٨٠×١٩٢٠ عند ١٦٥ هرتز		١٠٨٠×١٩٢٠ عند ١٤٤ هرتز	
١٠٨٠×٩٦٠ عند ٦٠ هرتز (وضع صورة بجانب صورة)		١٠٨٠×٩٦٠ عند ٦٠ هرتز (وضع صورة بجانب صورة)	
١٠٨٠×١٩٢٠ عند ٦٠ هرتز (وضع صورة بجانب صورة)		١٠٨٠×١٩٢٠ عند ٦٠ هرتز (وضع صورة بجانب صورة)	

اكتشاف الأعطال وإصلاحها

المشكلة	الحلول الممكنة
عدم وجود طاقة	<ul style="list-style-type: none"> • تأكد من توصيل كابل الطاقة بصورة صحيحة بمصدر الطاقة والشاشة. • تحقق من الكابل والقابس للتأكد من سلامتهما. • تأكد من تشغيل الشاشة.
لا تظهر صورة على الشاشة	<ul style="list-style-type: none"> • تأكد من توصيل الشاشة والكمبيوتر بصورة صحيحة وتشغيل كلا الجهازين. • تأكد من تحديد مصدر الدخل الصحيح، راجع صفحة ١٦ أو ٣٠. • اضبط إعدادات Brightness و Contrast. راجع صفحة ٢٨.
الصورة لا تملأ الشاشة بأكملها	<ul style="list-style-type: none"> • جرّب إعدادًا مختلفًا في Display Mode (نسبة العرض إلى الارتفاع). راجع صفحة ٢٧.
الألوان مشوهة	<ul style="list-style-type: none"> • تأكد من توصيل كابل إشارة الدخل بصورة صحيحة. • تهيئة إعدادات الصورة. راجع قسم "الصورة".
لا يوجد صوت أو مستوى الصوت منخفض	<ul style="list-style-type: none"> • تأكد من توصيل كابل سماعة الرأس بصورة صحيحة. • ضبط مستوى الصوت. راجع صفحة ١٨ أو ٣٢. • اضبط إعدادات صوت جهاز الكمبيوتر.

ملاحظة: في حال استمرار المشكلة يرجى الاتصال بخدمة العملاء لمزيد من المساعدة.

تنظيف الشاشة

- عندما تصبح الشاشة متسخة، قم بما يلي لتنظيفها:
- استخدم قطعة قماش ناعمة وخالية من الوبر لإزالة الأتربة العالقة.
 - ضع سائل تنظيف على قطعة قماش ناعمة، ثم نظفها بلطف.

ملاحظة:

- تأكد من أن قطعة القماش رطبة، ولكن ليست مبللة.
- تجنب الضغط بقوة على الشاشة عند تنظيفها.
- يمكن أن تتلف المنظفات الحمضية أو الكاشطة الشاشة.

ملاحظات عن الشحن باستخدام منفذ USB

لا تتوافق الأجهزة التالية مع BC 1.2 في وضع CDP، ولا يمكن شحن تلك الأجهزة باستخدام كابل USB عندما يتم توصيل الموزع بجهاز كمبيوتر.

PID/VID	الجهاز	البائع
PID_129A/VID_05AC	iPad	Apple
PID_6860/VID_04E8	GALAXY Tab2 10.1	Samsung
PID_6860/VID_04E8	GALAXY TabPro	Samsung

معلومات عن خدمة عملاء GIGABYTE

لمزيد من المعلومات عن الصيانة يرجى زيارة الموقع الرسمي لشركة GIGABYTE:

<https://www.gigabyte.com/>



FLICKER-FREE

Without causing eye strain and other injuries.

الوصف العام

المنتج M27F A هو شاشة كريستال سائل بمصفوفة ألوان نشطة ووحدة إضاءة خلفية بمصابيح دايمود باعث للضوء (LED) بدون مشغّل LED. تستخدم المصفوفة ترانزيستور ذا غشاء رقيق من السيليكون غير البلوري (a-Si) ليكون العنصر النشط. شاشة من النوع الناقل وتعمل في وضع الإعتام العادي. وتتميز بمساحة عرض نشطة ٢٧ بوصة مقياساً قطرياً بدقة الوضوح العالي الكامل (FHD) (مصفوفة بكسل ١٩٢٠ أفقي في ١٠٨٠ رأسي). تُقسم كل وحدة بكسل إلى وحدات بكسل فرعية أو نقاط حمراء وخضراء وزرقاء مرتبة في أشرطة رأسية. ويتم تحديد تدرج الرمادي أو سطوع لون وحدة البكسل الفرعية من خلال إشارة تدرج رمادي ٨ بت لكل نقطة، ومن ثم تُقدم لوحة ألوان مؤلفة من أكثر من ١٦,٧٨ مليون لون. وقد صُممت الشاشة لتطبيق واجهة eDP (HBR2، ٥,٤ جيجابايت في الثانية). وأعدت لدعم بيانات العرض التي يمثل فيها السطوع العالي وزاوية المشاهدة فائقة الاتساع وتشبع الألوان العالي والألوان العالية متطلباً مهماً.

معلومات السلامة

Regulatory Notices

United States of America, Federal Communications Commission Statement

Supplier's Declaration of Conformity

47 CFR § 2.1077 Compliance Information

Product Name: **LCD monitor**

Trade Name: **GIGABYTE**

Model Number: **M27F A**

Responsible Party – U.S. Contact Information: **G.B.T.Inc.**

Address: 17358 Railroad street, City Of Industry, CA91748

Tel.: 19338-854-626-

Internet contact information: <https://www.gigabyte.com>

FCC Compliance Statement:

This device complies with Part 15 of the FCC Rules, Subpart B, Unintentional Radiators.

Operation is subject to the following two conditions: (1) This device may not cause harmful interference, and (2) this device must accept any interference received, including interference that may cause undesired operation.

This equipment has been tested and found to comply with the limits for a Class B digital device, pursuant to Part 15 of the FCC Rules. These limits are designed to provide reasonable protection against harmful interference in a residential installation. This equipment generates, uses and can radiate radio frequency energy and, if not installed and used in accordance with manufacturer's instructions, may cause harmful interference to radio communications. However, there is no guarantee that interference will not occur in a particular installation. If this equipment does cause harmful interference to radio or television reception, which can be determined by turning the equipment off and on, the user is encouraged to try to correct the interference by one or more of the following measures:

- Reorient or relocate the receiving antenna.
- Increase the separation between the equipment and receiver.

- Connect the equipment to an outlet on a circuit different from that to which the receiver is connected.
- Consult the dealer or an experienced radio/TV technician for help.

Canadian Department of Communications Statement

This digital apparatus does not exceed the Class B limits for radio noise emissions from digital apparatus set out in the Radio Interference Regulations of the Canadian Department of Communications. This class B digital apparatus complies with Canadian ICES-003.

Avis de conformité à la réglementation d'Industrie Canada

Cet appareil numérique de la classe B est conforme à la norme NMB-003 du Canada.

European Union (EU) CE Declaration of Conformity

This device complies with the following directives: Electromagnetic Compatibility Directive 2014/30/EU, Low-voltage Directive 2014/35/EU, ErP Directive 2009/125/EC, RoHS directive (recast) 2011/65/EU & the 2015/863 Statement.

This product has been tested and found to comply with all essential requirements of the Directives.

European Union (EU) RoHS (recast) Directive 2011/65/EU & the European Commission Delegated Directive (EU) 2015/863 Statement

GIGABYTE products have not intended to add and safe from hazardous substances (Cd, Pb, Hg, Cr+6, PBDE, PBB, DEHP, BBP, DBP and DIBP). The parts and components have been carefully selected to meet RoHS requirement. Moreover, we at GIGABYTE are continuing our efforts to develop products that do not use internationally banned toxic chemicals.

European Union (EU) Community Waste Electrical & Electronic Equipment (WEEE) Directive Statement

GIGABYTE will fulfill the national laws as interpreted from the 2012/19/ EU WEEE (Waste Electrical and Electronic Equipment) (recast) directive. The WEEE Directive specifies the treatment, collection, recycling and disposal of electric and electronic devices and their components. Under the Directive, used equipment must be marked, collected separately, and disposed of properly.

WEEE Symbol Statement

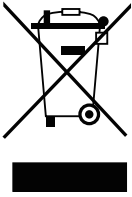

The symbol shown below is on the product or on its packaging, which indicates that this product must not be disposed of with other waste. Instead, the device should be taken to the waste collection centers for activation of the treatment, collection, recycling and disposal procedure.

For more information about where you can drop off your waste equipment for recycling, please contact your local government office, your household waste disposal service or where you purchased the product for details of environmentally safe recycling.

End of Life Directives-Recycling



The symbol shown below is on the product or on its packaging, which indicates that this product must not be disposed of with other waste. Instead, the device should be taken to the waste collection centers for activation of the treatment, collection, recycling and disposal procedure.

Déclaration de Conformité aux Directives de l'Union européenne (UE)

Cet appareil portant la marque CE est conforme aux directives de l'UE suivantes: directive Compatibilité Electromagnétique 2014/30/UE, directive Basse Tension 2014/35/UE, directive 2009/125/CE en matière d'écoconception, la directive RoHS II 2011/65/UE & la déclaration 2015/863.

La conformité à ces directives est évaluée sur la base des normes européennes harmonisées applicables.

European Union (EU) CE-Konformitätserklärung

Dieses Produkte mit CE-Kennzeichnung erfüllen folgenden EU-Richtlinien: EMV-Richtlinie 2014/30/EU, Niederspannungsrichtlinie 2014/30/EU, Ökodesign-Richtlinie 2009/125/EC, RoHS-Richtlinie 2011/65/EU erfüllt und die 2015/863 Erklärung.

Die Konformität mit diesen Richtlinien wird unter Verwendung der entsprechenden Standards zur Europäischen Normierung beurteilt.

CE declaração de conformidade

Este produto com a marcação CE estão em conformidade com das seguintes Diretivas UE: Diretiva Baixa Tensão 2014/35/EU; Diretiva CEM 2014/30/EU; Diretiva Conceção Ecológica 2009/125/CE; Diretiva RSP 2011/65/UE e a declaração 2015/863.

A conformidade com estas diretivas é verificada utilizando as normas europeias harmonizadas.

CE Declaración de conformidad

Este producto que llevan la marca CE cumplen con las siguientes Directivas de la Unión Europea: Directiva EMC 2014/30/EU, Directiva de bajo voltaje 2014/35/EU, Directiva de Ecodiseño 2009/125/EC, Directiva RoHS 2011/65/EU y la Declaración 2015/863.

El cumplimiento de estas directivas se evalúa mediante las normas europeas armonizadas.

CE Dichiarazione di conformità

I prodotti con il marchio CE sono conformi con una o più delle seguenti Direttive UE, come applicabile: Direttiva EMC 2014/30/UE, Direttiva sulla bassa tensione 2014/35/UE, Direttiva Ecodesign EMC 2009/125/EC, Direttiva RoHS 2011/65/EU e Dichiarazione 2015/863.

La conformità con tali direttive viene valutata utilizzando gli Standard europei armonizzati applicabili.

Deklaracja zgodności UE Unii Europejskiej

Urządzenie jest zgodne z następującymi dyrektywami: Dyrektywa kompatybilności elektromagnetycznej 2014/30/UE, Dyrektywa niskonapięciowej 2014/35/UE, Dyrektywa ErP 2009/125/WE, Dyrektywa RoHS 2011/65/UE i dyrektywa 2015/863.

Niniejsze urządzenie zostało poddane testom i stwierdzono jego zgodność z wymaganiami dyrektywy.

ES Prohlášení o shodě

Toto zařízení splňuje požadavky Směrnice o Elektromagnetické kompatibilitě 2014/30/EU, Směrnice o Nízkém napětí 2014/35/EU, Směrnice ErP 2009/125/ES, Směrnice RoHS 2011/65/EU a 2015/863.

Tento produkt byl testován a bylo shledáno, že splňuje všechny základní požadavky směrnice.

EK megfelel ségi nyilatkozata

A termék megfelelnek az alábbi irányelvek és szabványok követelményeinek, azok a kiállításidőpontjában érvényes, aktuális változatában: EMC irányelv 2014/30/EU, Kíszfeszültségű villamos berendezésekre vonatkozó irányelv 2014/35/EU, Környezetbarát tervezésről szóló irányelv 2009/125/EK, RoHS irányelv 2011/65/EU és 2015/863.

Δήλωση συμμόρφωσης EE

Είναι σε συμμόρφωση με τις διατάξεις των παρακάτω Οδηγιών της Ευρωπαϊκής Κοινότητας: Οδηγία 2014/30/EE σχετικά με την ηλεκτρομαγνητική συμβατότητα, Οδηγία χαμηλή τάση 2014/35/EU, Οδηγία 2009/125/EK σχετικά με τον οικολογικό σχεδιασμό, Οδηγία RoHS 2011/65/EE και 2015/863.

Η συμμόρφωση με αυτές τις οδηγίες αξιολογείται χρησιμοποιώντας τα ισχύοντα εναρμονισμένα ευρωπαϊκά πρότυπα.

Japan Class 01 Equipment Statement

安全にご使用いただくために接地接続は必ず電源プラグを電源につなぐ前に行ってください。

また、接地接続を外す場合は、必ず電源プラグを電源から切り離してから行って下さい。

Japan VCCI Class B Statement

クラスB VCCI 基準について

この装置は、クラスB情報技術装置です。この装置は、家庭環境で使用することを目的としていますが、この装置がラジオやテレビジョン受信機に近接して使用されると、受信障害を引き起こすことがあります。

取扱説明書に従って正しい取り扱いをして下さい。

VCCI-B

China RoHS Compliance Statement

中国《废弃电器电子产品回收处理管理条例》提示性说明

为了更好地关爱及保护地球，当用户不再需要此产品或产品寿命终止时，请遵守国家废弃电器电子产品回收处理相关法律法规，将其交给当地具有国家认可的回收处理资质的厂商进行回收处理。

环保使用期限

Environment-friendly use period



此标识指期限（十年），电子电气产品中含有的有害物质在正常使用的条件下不会发生外泄或突变，电子电气产品用户使用该电子电气产品不会对环境造成严重污染或对其人身、财产造成严重损害的期限。

产品中有害物质名称及含量:

部件名称	有害物质					
	铅 (Pb)	汞 (Hg)	镉 (Cd)	六价铬 (Cr ⁺⁶)	多溴联苯 (PBB)	多溴二苯醚 (PBDE)
印刷电路板及其电子组件	X	O	O	O	O	O
液晶面板	X	O	O	O	O	O
外壳	O	O	O	O	O	O
外部信号连接头及线材	X	O	O	O	O	O

本表格依据 SJ/T 11364 的规定编制。

This table is prepared in compliance with the requirements of SJ/T 11364

O: 表示该有害物质在该部件所有均质材料中的含量均在 GB/T 26572 规定的限量要求以下。

X: 表示该有害物质至少在该部件的某一均质材料中的含量超出 GB/T 26572 规定的限量要求。

限用物質含有情況標示聲明書:

Declaration of the Presence Condition of the Restricted Substances Marking

設備名稱：液晶顯示器，型號（型式）：M27F A						
Equipment name Type designation(Type)						
單元 Unit	限用物質及其化學符號 Restricted substances and its chemical symbols					
	鉛 Lead (Pb)	汞 Mercury (Hg)	鎘 Cadmium (Cd)	六價鉻 Hexavalent chromium (Cr ⁺⁶)	多溴聯苯 Polybrominated biphenyls (PBB)	多溴二苯醚 Polybrominated diphenyls ethers (PBDE)
塑料外框	○	○	○	○	○	○
後殼	○	○	○	○	○	○
液晶面板	—	○	○	○	○	○
電路板組件	—	○	○	○	○	○
底座	○	○	○	○	○	○
電源線	—	○	○	○	○	○
其他線材	—	○	○	○	○	○
備考1.“超出0.1 wt%”及“超出0.01 wt%”係指限用物質之百分比含量超出百分比含量基準值。						
Note 1: "Exceeding 0.1 wt%" and "exceeding 0.01 wt%" indicate that the percentage content of the restricted substance exceeds the reference percentage value of presence condition.						
備考2. "○"係指該項限用物質之百分比含量未超出百分比含量基準值。						
Note 2: "○" indicates that the percentage content of the restricted substance does not exceed the percentage of reference value of presence.						
備考3. "—"係指該項限用物質為排除項目。						
Note 3: The "—" indicates that the restricted substance corresponds to the exemption.						