

GIGABYTE™

จอภาพเกมมิ่ง

คู่มือผู้ใช้

GS27U

HDMI™
HIGH-DEFINITION MULTIMEDIA INTERFACE

ลิขสิทธิ์

© 2024 GIGA-BYTE TECHNOLOGY CO., LTD. สงวนลิขสิทธิ์

เครื่องหมายการค้าที่ระบุในคู่มือฉบับนี้เป็นเครื่องหมายการค้าจดทะเบียนตามกฎหมายของเจ้าของที่เกี่ยวข้อง

คำประกาศสงวนสิทธิ์

ข้อมูลในคู่มือเล่มนี้ได้รับการคุ้มครองภายใต้กฎหมายลิขสิทธิ์และเป็นทรัพย์สินของ GIGABYTE

GIGABYTE สามารถเปลี่ยนแปลงข้อมูลจำเพาะและคุณสมบัติต่างๆ ในคู่มือเล่มนี้ได้โดยไม่ต้องแจ้งให้ทราบล่วงหน้า

ห้ามทำซ้ำ ทำสำเนา แปร ส่งข้อมูล หรือเผยแพร่ส่วนหนึ่งส่วนใดของคู่มือเล่มนี้ไม่ว่าในรูปแบบใด หรือด้วยวิธีการใดๆ โดยไม่ได้รับอนุญาตล่วงหน้าเป็นลายลายอักษรจาก GIGABYTE

- โปรดอ่านคู่มือผู้ใช้เล่มนี้อย่างถี่ถ้วนเพื่อช่วยในการใช้งานจอภาพนี้
- สำหรับข้อมูลเพิ่มเติม โปรดเยี่ยมชมเว็บไซต์ของเราที่: <https://www.gigabyte.com>

HDMI[™]
HIGH-DEFINITION MULTIMEDIA INTERFACE

คำว่า HDMI, HDMI High-Definition Multimedia Interface, HDMI Trade dress และโลโก้ HDMI เป็นเครื่องหมายการค้าหรือเครื่องหมายการค้าจดทะเบียนของ HDMI Licensing Administrator, Inc.

สารบัญ

บทนำ	4
รายการขึ้นส่วนในกล่องบรรทัด	4
ภาพรวมของผลิตภัณฑ์	5
การเตรียมจอภาพของคุณสำหรับการติดตั้งกับผนัง	6
การใช้งานอุปกรณ์	6
การเปิด/ปิดจอภาพ	6
การเลือกแหล่งกำเนิดอินพุต	7
การใช้งาน	7
เมนูสวิตช์ด่วน	7
คู่มือการใช้งมฟังก์ชัน	9
ภาคผนวก	18
ข้อมูลจำเพาะ	18
รายการความถี่ที่รองรับ	19
รายการความถี่ที่รองรับ (PIP/PBP)	20
การแก้ไขปัญหาเบื้องต้น	21
การดูแลรักษาเบื้องต้น	21
ข้อมูลเกี่ยวกับบริการสนับสนุนของ GIGABYTE	21
ข้อมูลเกี่ยวกับความปลอดภัย	22
ข้อควรระวังด้านความปลอดภัย	22
ข้อควรระวังอันตรายเกี่ยวกับการยึดตำแหน่งมั่นคง	23
ข้อแนะนำเพื่อความสะดวกของผู้ใช้	23
ข้อมูลด้านระเบียบข้อบังคับ	24

บทนำ

รายการชิ้นส่วนในกล่องบรรจุภัณฑ์

รายการต่อไปนี้ให้มาพร้อมกับกล่องบรรจุภัณฑ์ของคุณ ถ้าตรวจพบว่ารายการใดขาดหายไป โปรดติดต่อตัวแทนจำหน่ายในท้องถิ่นของคุณ



จอภาพ

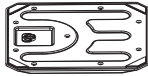

ฐานวางจอภาพ

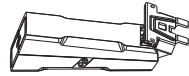

แท่นยืน

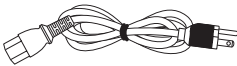

สายไฟ

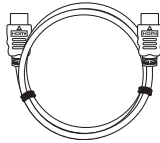

สายเคเบิล HDMI

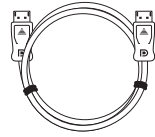

สายเคเบิล DP



คู่มือเริ่มต้นอย่างย่อ



บัตรรับประกัน

หมายเหตุ:

โปรดจัดเก็บกล่องบรรจุภัณฑ์และวัสดุบรรจุภัณฑ์ไว้สำหรับการขนส่งจอภาพที่อาจเกิดขึ้นได้

ภาพรวมของผลิตภัณฑ์

มุมมองด้านหน้า

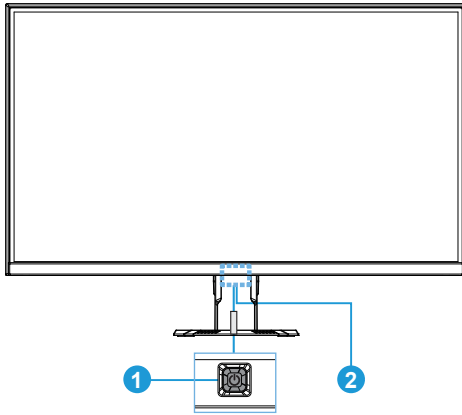

1 ปุ่มควบคุม

2 LED การจ่ายไฟ

มุมมองด้านหลัง

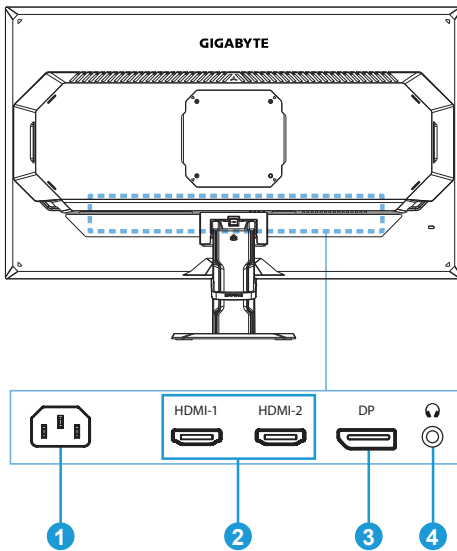

1 ช่องเสียบสาย AC IN

2 พอร์ต HDMI (x2)

3 DisplayPort

4 แจ็คเสียบหูฟัง

การเตรียมจอภาพของคุณสำหรับการติดตั้งกับผนัง

หมายเหตุ: ใช้เฉพาะชุดติดตั้งผนังที่รองรับมาตรฐาน VESA ขนาด 100 x 100 มม. เพื่อยึดจอภาพบนผนัง คุณคู่มือการติดตั้งที่ให้มาพร้อมกับชุดขายึดติดตั้งผนัง ปริมาณและขนาดของสกรูยึด VESA: ชั้นต่ำ 4 x M4 x 10 มม.

การใช้งานอุปกรณ์

การเปิด/ปิดจอภาพ

การเปิด

1. เชื่อมต่อปลายด้านหนึ่งของสายไฟเข้ากับช่องเสียบสาย AC IN ที่ด้านหลังของจอภาพ
2. เชื่อมต่อปลายอีกด้านหนึ่งของสายไฟกับเต้าเสียบปลั๊กไฟ
3. กดปุ่ม **ควบคุม** เพื่อเปิดจอภาพ ไฟ LED การจ่ายไฟจะติดเป็นสีเขียว บ่งชี้ว่าจอภาพพร้อมใช้งานแล้ว

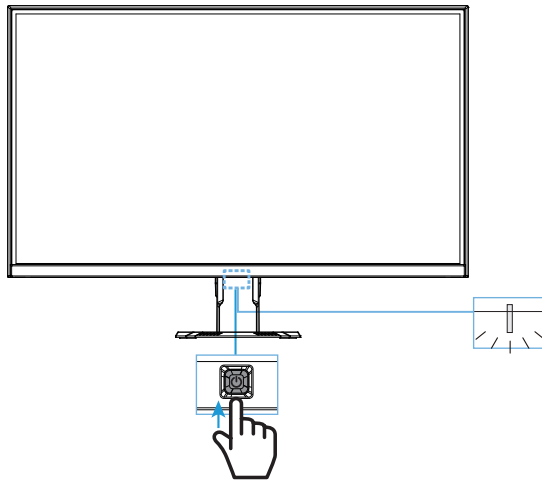

การปิด

กดปุ่ม **ควบคุม** เป็นเวลา 2 วินาทีเพื่อปิดจอภาพ

หมายเหตุ: เมื่อเมนู **หลัก** ปรากฏขึ้นบนหน้าจอ คุณสามารถปิดจอภาพได้โดยการเลื่อนปุ่ม **ควบคุม** ลง (⏻) และเลือก "ปิด" ดู หน้า 9

การเลือกแหล่งกำเนิดอินพุท

1. เลื่อนปุ่ม **ควบคุม** ไปทางขวา (⏪) เพื่อเข้าสู่เมนู **Input**
2. เลื่อนปุ่ม **ควบคุม** ขึ้น/ลง (⏪) เพื่อเลือกแหล่งกำเนิดอินพุทที่ต้องการ จากนั้นกดปุ่ม **ควบคุม** เพื่อยืนยัน

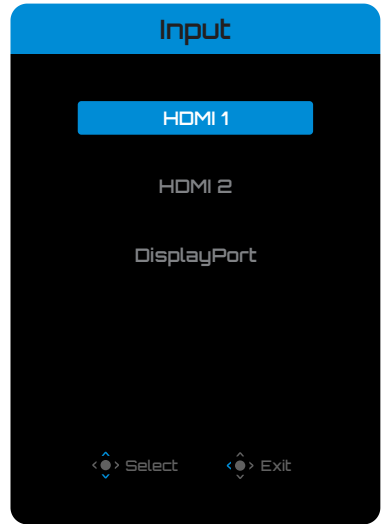

การใช้งาน

เมนูสวิตช์ด่วน

ตามค่าเริ่มต้น ปุ่ม **ควบคุม** ถูกกำหนดด้วยฟังก์ชันการทำงานที่เฉพาะ

หมายเหตุ: ในการเปลี่ยนฟังก์ชันค่าที่ตั้งล่วงหน้า ให้อดส่วน "Quick Switch" ใน หน้า 16 เมื่อต้องการเข้าถึงฟังก์ชันการทำงานของสวิตช์ด่วน ให้ทำดังต่อไปนี้:

- เลื่อนปุ่ม **ควบคุม** ขึ้น (⏪) เพื่อเข้าสู่เมนู **Black Equalizer**
เลื่อนปุ่ม **ควบคุม** ขึ้น/ลง (⏪) เพื่อปรับการตั้งค่า แล้วกดปุ่ม **ควบคุม** เพื่อยืนยัน

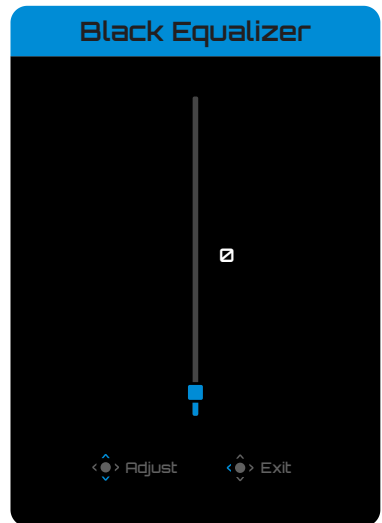

- เลื่อนปุ่ม **ควบคุม** ลง (⬇️) เพื่อเข้าสู่เมนู **Picture Mode**

เลื่อนปุ่ม **ควบคุม** ขึ้น/ลง (⬆️) เพื่อเลือกตัวเลือกที่ต้องการ แล้วกดปุ่ม **ควบคุม** เพื่อ ยืนยัน

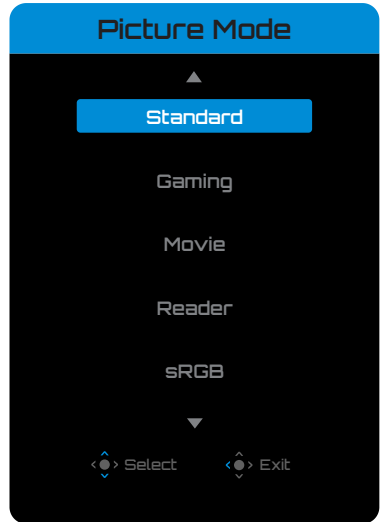

- เลื่อนปุ่ม **ควบคุม** ไปทางซ้าย (⬅️) เพื่อเข้าสู่เมนู **Volume**

เลื่อนปุ่ม**ควบคุม** ขึ้น/ลง (⬆️) เพื่อเลือกตัวเลือกที่ต้องการ แล้วกดปุ่ม **ควบคุม** เพื่อ ยืนยัน

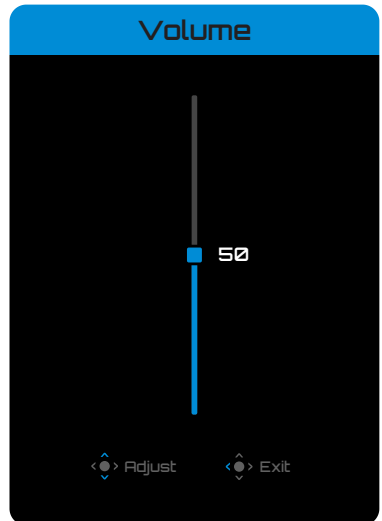

- เลื่อนปุ่ม **ควบคุม** ไปทางขวา (⬆️) เพื่อเข้าสู่เมนู **Input** ดูส่วน "การเลือกแหล่งกำเนิดอินพุท"

หมายเหตุ: เมื่อต้องการปิดเมนูสวิตช์ตัวน ให้เลื่อนปุ่ม **ควบคุม** ไปทางซ้าย (⬅️)

คู่มือการใช้ปุ่มฟังก์ชัน

- กดปุ่ม **ควบคุม** เพื่อแสดงเมนู หลัก

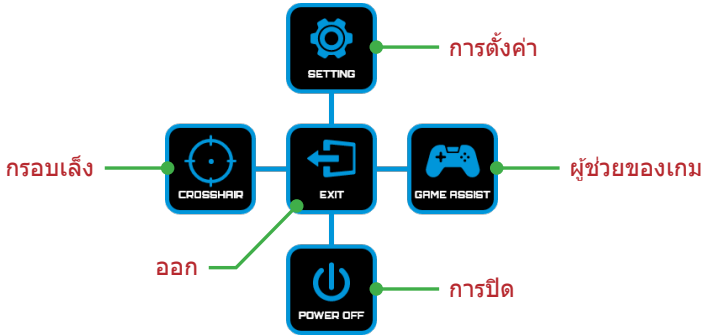

จากนั้นใช้ปุ่ม **ควบคุม** (ขึ้น/ลง/ซ้าย/ขวา) เพื่อเลือกหน้าฟังก์ชันที่ต้องการ แล้วกำหนดค่าที่เกี่ยวข้อง

Crosshair

- เมื่อเมนูหลัก ปรากฏบนหน้าจอแล้ว ให้เลื่อนปุ่ม **ควบคุม** ไปทางซ้าย (←) เพื่อเข้าสู่เมนู **Crosshair**



เลือกประเภทของเส้นเป้าเล็งเพื่อช่วยในการเล็ง

Game Assist

- เมื่อเมนูหลัก ปรากฏบนหน้าจอแล้ว ให้เลื่อนปุ่ม **ควบคุม** ไปทางขวา (←) เพื่อเข้าสู่เมนู **Game Assist**



- GAME INFO:** เปิด/ปิดใช้งานข้อมูลการเล่นเกมที่แสดงบนหน้าจอ
 - ✓ เลือก **Gaming Timer** เพื่อเลือกโหมดตัวตั้งเวลา เมื่อต้องการปิดใช้งานฟังก์ชันนี้ ให้กำหนดการตั้งค่าไปที่ **OFF**
 - ✓ เลือก **Refresh Rate** เพื่อเปิดใช้งาน/ปิดใช้งานการตั้งค่าอัตรารีเฟรชแบบเรียลไทม์
 - ✓ เลือก **Info Location** เพื่อระบุตำแหน่งของข้อมูลที่จะให้แสดงบนหน้าจอ
- Eagle Eye:** เปิด/ปิดใช้งานหน้าต่างที่สามารถขยายพื้นที่เฉพาะของหน้าจอและปรับการตั้งค่าที่เกี่ยวข้อง
- Display Alignment:** แสดงเส้นการจัดแนวเพื่อช่วยในการตั้งค่าจอภาพหลายจอ

กำหนดค่าของอุปกรณ์

เมื่อเมนูหลัก ปรากฏบนหน้าจอแล้ว ให้เลื่อนปุ่ม **ควบคุม** ขึ้น (↑) เพื่อเข้าสู่เมนูการตั้งค่า



คู่มือปุ่ม

Gaming

กำหนดตั้งค่าที่เกี่ยวข้องกับเกม

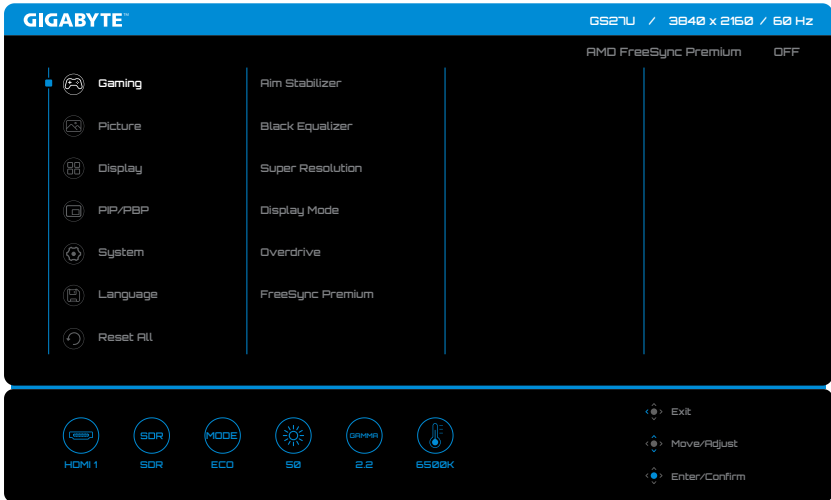

รายการ	คำอธิบาย
Aim Stabilizer	เมื่อเปิดใช้งานฟังก์ชันนี้ จอภาพจะลดการเบลอของภาพเคลื่อนไหวในเกมที่มีการเคลื่อนไหวรวดเร็ว หมายเหตุ: ฟังก์ชันนี้ไม่พร้อมใช้งานภายใต้เงื่อนไขต่อไปนี้: - เมื่อการตั้งค่าความถี่ต่ำกว่า 100Hz - เมื่อเปิดใช้งานฟังก์ชัน FreeSync
Black Equalizer	ปรับการมองเห็นพื้นที่ที่มีมืดในภาพเพื่อเพิ่มรายละเอียดและปรับปรุงการมองเห็นในฉากที่มีมืด
Super Resolution	ปรับปรุงคุณภาพของภาพโดยรวมเพื่อให้แสดงภาพที่มีรายละเอียดคมชัดยิ่งขึ้น
Display Mode	เลือกอัตราส่วนภาพของหน้าจอ หมายเหตุ: ตัวเลือกนี้ไม่สามารถทำงานร่วมกับฟังก์ชัน AMD FreeSync Premium และ PIP/PBP ได้
Overdrive	ปรับปรุงเวลาตอบสนองของจอภาพ LCD
FreeSync Premium	เปิด/ปิดใช้งานการรับสัญญาณ FreeSync

Picture

กำหนดตั้งค่าที่เกี่ยวข้องกับภาพ

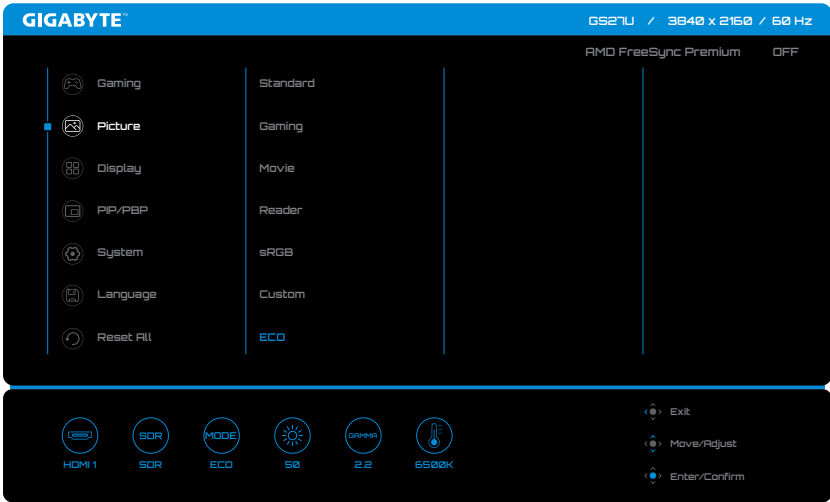

รายการ	คำอธิบาย
Picture	เลือกการตั้งค่าที่กำหนดไว้ล่วงหน้าต่างๆ เพื่อปรับการนำเสนอด้วยภาพให้เหมาะสมตามประเภทเนื้อหาหรือปรับแต่งการตั้งค่าส่วนตัว

หมายเหตุ: จอภาพใช้แผงจอชนิดปล่อยแสงสีฟ้าต่ำ แสงสีฟ้าต่ำระดับ 10 เป็นการตั้งค่าที่ได้รับการปรับประสิทธิภาพและสอดคล้องกับการรับรองการปล่อยแสงสีฟ้าต่ำของซอฟต์แวร์จาก TÜV Rheinlandระดับ 10" เป็นการตั้งค่าที่เหมาะสมที่สุดซึ่งสอดคล้องกับการรับรองแสงสีฟ้าต่ำของ TÜV

Display

กำหนดตั้งค่าที่เกี่ยวข้องกับหน้าจอแสดงผล

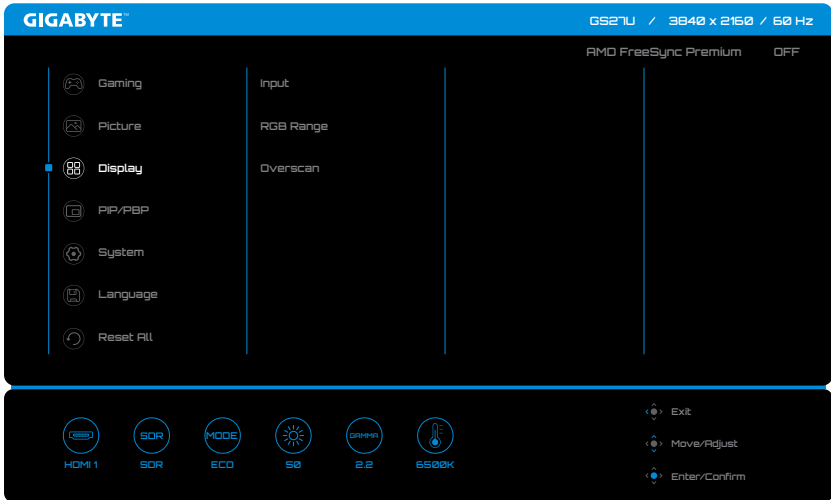

รายการ	คำอธิบาย
Input	เลือกแหล่งกำเนิดอินพุท
RGB Range	ตั้งค่าช่วง RGB ด้วยตนเองหรือตรวจจับอัตโนมัติ
Overscan	เมื่อเปิดใช้งานฟังก์ชันนี้ จอภาพจะขยายขนาดภาพอินพุทใหญ่ขึ้นเล็กน้อยเพื่อซ่อนขอบนอกสุดของภาพ

PIP/PBP

กำหนดการตั้งค่าที่เกี่ยวข้องกับ Picture-in-Picture (ภาพซ้อนภาพ) และ Picture-By-Picture (ภาพเคียงข้างกัน)

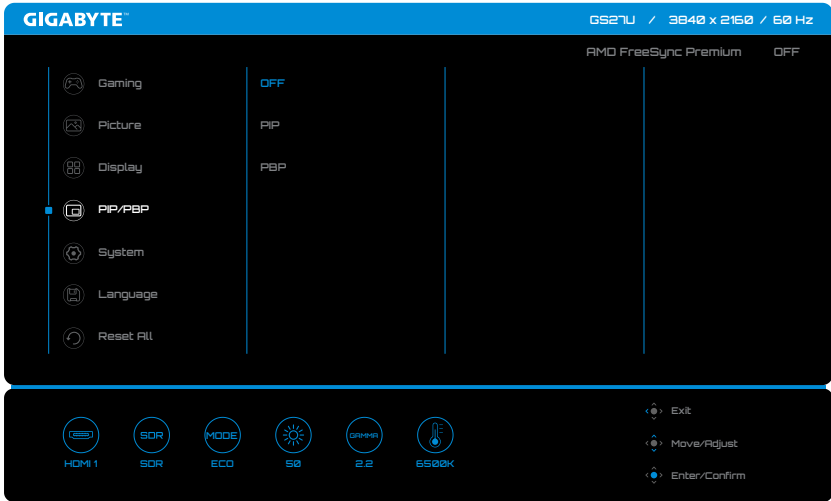

หมายเหตุ: ไม่สามารถเปิดใช้งานฟังก์ชัน PIP/PBP เมื่อรับสัญญาณ HDR และ FreeSync

System

กำหนดตั้งค่าที่เกี่ยวข้องกับระบบ

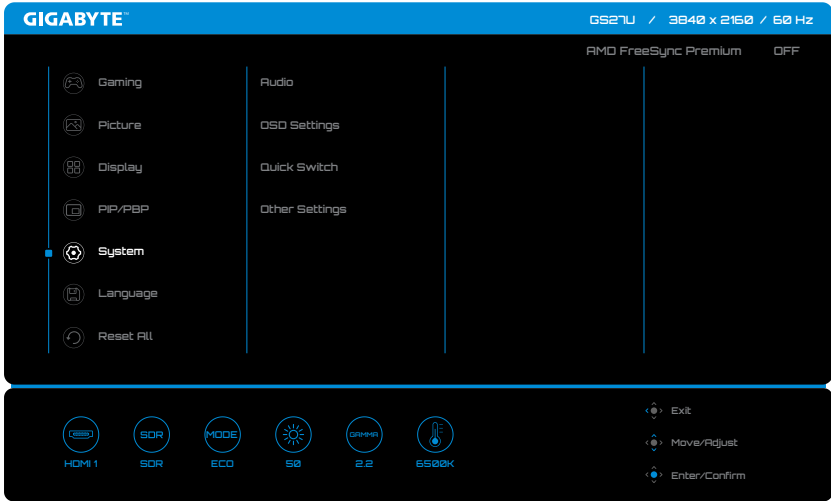

รายการ	คำอธิบาย
Audio	กำหนดตั้งค่าที่เกี่ยวข้องกับเสียง
OSD Settings	กำหนดตั้งค่าที่เกี่ยวข้องกับเมนูการแสดงผลบนหน้าจอ
Quick Switch	กำหนดฟังก์ชันสวิตช์ด่วนให้กับปุ่ม ควบคุม
Other Settings	<ul style="list-style-type: none">• Resolution Notice: เปิด/ปิดใช้งานข้อมูลความละเอียดเมื่อสลับหรือรีสตาร์ทแหล่งสัญญาณเข้าของหน้าจอ• Input Auto Switch: เปิด/ปิดใช้งานการสลับอัตโนมัติไปยังแหล่งสัญญาณเข้าที่มีอยู่• Auto Power OFF: เปิด/ปิดใช้งานตัวจับเวลาการปิดจอภาพโดยอัตโนมัติ• LED Indicator: เลือกประเภทตัวบ่งชี้ LED การจ่ายไฟ• HDMI Version: เลือกเวอร์ชัน HDMI

Language

เลือกภาษาที่ต้องการสำหรับเมนู OSD



Reset All

คืนค่าจอภาพไปยังค่าเริ่มต้นจากโรงงาน

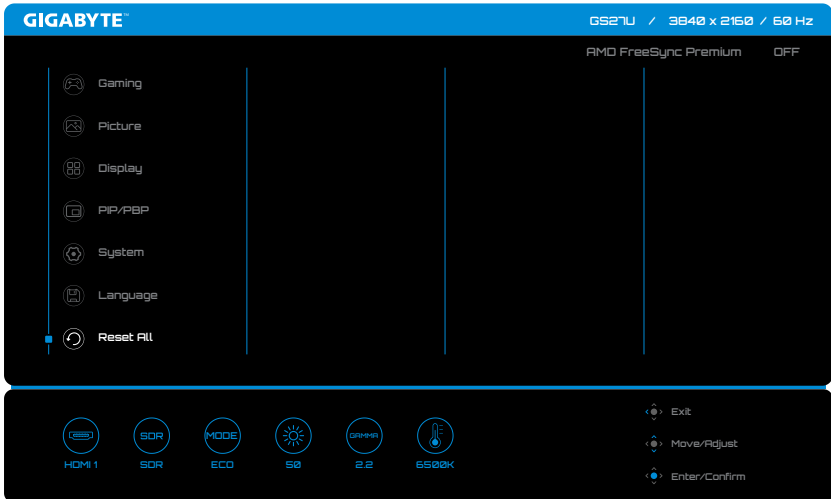

ภาคผนวก

ข้อมูลจำเพาะ

รายการ	ข้อมูลจำเพาะ
ขนาดแผงจอ	27 นิ้ว
อัตราส่วนภาพ	16:9
ความละเอียด	UHD (3840 x 2160)
อายุของ LED	30,000 ชั่วโมง (ต่ำสุด)
ระยะห่างพิกเซล	0.15525 (H) x 0.15525 (V)
ความสว่าง	DisplayHDR 400 nits
อัตราความเปรียบต่าง	1000:1
ความลึกสี	1.07B (8Bit + FRC)
พื้นที่แสดงผลที่ใช้งาน	596.16 (H) x 335.34 (V)
มุมการมอง	178° (H)/178° (V)
เทอร์มินัลอินพุต/เอาต์พุต	<ul style="list-style-type: none">• 2 x HDMI 2.1• 1 x DP 1.4• 1 x เฮดโฟน
แหล่งจ่ายไฟ	AC100 ~ 240V, 50/60Hz
อัตราสิ้นเปลืองพลังงาน	<ul style="list-style-type: none">• โหมดเปิดเครื่อง: 34W• สแตนด์บาย: 0.5W• โหมดปิดเครื่อง: 0.3W หมายเหตุ: เงื่อนไขการทดสอบเป็นไปตามมาตรฐาน CEC
ขนาดมิติ (ก. x ส. x ล.)	① 613.7 x 445 x 172 มม. (เมื่อใส่ขาตั้ง) / 613.7 x 365.8 x 57.2 มม. (ไม่รวมขาตั้ง) ② 613.7 x 447.36 x 172 มม. (เมื่อใส่ขาตั้ง) / 613.7 x 369.6 x 53.47 มม. (ไม่รวมขาตั้ง) หมายเหตุ: ขนาดจริงอาจแตกต่างกันออกไปโดยขึ้นอยู่กับจอภาพที่คุณได้รับ
น้ำหนัก	① 4.54 ± 0.5 kg (เมื่อใส่ขาตั้ง) / 3.61 ± 0.5 kg (ไม่รวมขาตั้ง) ② 5.32 ± 0.5 kg (เมื่อใส่ขาตั้ง) / 4.4 ± 0.5 kg (ไม่รวมขาตั้ง) หมายเหตุ: น้ำหนักจริงอาจแตกต่างกันออกไปโดยขึ้นอยู่กับจอภาพที่คุณได้รับ
ช่วงอุณหภูมิ (การทำงาน)	0°C ถึง 40°C

หมายเหตุ: ข้อมูลจำเพาะอาจเปลี่ยนแปลงได้โดยไม่ต้องแจ้งให้ทราบล่วงหน้า

รายการความถี่ที่รองรับ

ความถี่ที่รองรับ	HDMI 1	HDMI 2	DP
640 x 480 / 60Hz	V	V	V
640 x 480 / 67Hz	V	V	V
640 x 480 / 72Hz	V	V	V
640 x 480 / 75Hz	V	V	V
720 x 400 / 70Hz	V	V	V
720 x 480 / 60Hz	V	V	V
800 x 600 / 56Hz	V	V	V
800 x 600 / 60Hz	V	V	V
800 x 600 / 72Hz	V	V	V
800 x 600 / 75Hz	V	V	V
832 x 624 / 75Hz	V	V	V
1024 x 768 / 60Hz	V	V	V
1024 x 768 / 70Hz	V	V	V
1024 x 768 / 75Hz	V	V	V
1152 x 864 / 75Hz	V	V	V
1152 x 870 / 75Hz	V	V	V
1280 x 720 / 50Hz	V	V	V
1280 x 720 / 60Hz	V	V	V
1280 x 720 / 100Hz	V	V	V
1280 x 800 / 60Hz	V	V	V
1280 x 960 / 60Hz	V	V	V
1280 x 1024 / 60Hz	V	V	V
1280 x 1024 / 75Hz	V	V	V
1440 x 480 / 60Hz	V	V	V
1440 x 900 / 60Hz	V	V	V
1600 x 900 / 60Hz	V	V	V
1680 x 1050 / 60Hz	V	V	V
1920 x 1080 / 24Hz	V	V	
1920 x 1080 / 50Hz	V	V	V
1920 x 1080 / 60Hz	V	V	V
1920 x 1080 / 100Hz	V	V	V
1920 x 1080 / 120Hz	V	V	V
1920 x 1080 / 144Hz	V	V	V
2560 x 1440 / 60Hz	V	V	V
2560 x 1440 / 120Hz	V	V	V
2560 x 1440 / 144Hz	V	V	V
2560 x 1440 / 160Hz			V
3840 x 2160 / 24Hz	V	V	
3840 x 2160 / 25Hz	V	V	
3840 x 2160 / 30Hz	V	V	
3840 x 2160 / 50Hz	V	V	V
3840 x 2160 / 60Hz	V	V	V
3840 x 2160 / 100Hz	V	V	V
3840 x 2160 / 120Hz	V	V	V
3840 x 2160 / 144Hz	V	V	V
3840 x 2160 / 160Hz	V	V	V

รายการความถี่ที่รองรับ (PIP/PBP)

ความถี่ที่รองรับ	PIP (HDMI 2.0)			PBP (HDMI 2.0)		
	HDMI 1	HDMI 2	DP	HDMI 1	HDMI 2	DP
640 x 480 / 60Hz	V	V	V	V	V	V
640 x 480 / 67Hz	V	V	V	V	V	V
640 x 480 / 72Hz	V	V	V	V	V	V
640 x 480 / 75Hz	V	V	V	V	V	V
720 x 400 / 70Hz	V	V	V	V	V	V
720 x 480 / 60Hz	V	V	V	V	V	V
800 x 600 / 56Hz	V	V	V	V	V	V
800 x 600 / 60Hz	V	V	V	V	V	V
800 x 600 / 72Hz	V	V	V	V	V	V
800 x 600 / 75Hz	V	V	V	V	V	V
832 x 624 / 75Hz	V	V	V	V	V	V
1024 x 768 / 60Hz	V	V	V	V	V	V
1024 x 768 / 70Hz	V	V	V	V	V	V
1024 x 768 / 75Hz	V	V	V	V	V	V
1152 x 864 / 75Hz	V	V	V	V	V	V
1152 x 870 / 75Hz	V	V	V	V	V	V
1280 x 720 / 50Hz	V	V	V	V	V	V
1280 x 720 / 60Hz	V	V	V	V	V	V
1280 x 800 / 60Hz	V	V	V	V	V	V
1280 x 960 / 60Hz	V	V	V	V	V	V
1280 x 1024 / 60Hz	V	V	V	V	V	V
1280 x 1024 / 75Hz	V	V	V	V	V	V
1440 x 480 / 60Hz	V	V	V	V	V	V
1440 x 900 / 60Hz	V	V	V	V	V	V
1600 x 900 / 60Hz	V	V	V	V	V	V
1680 x 1050 / 60Hz	V	V	V	V	V	V
1920 x 1080 / 24Hz	V	V		V	V	
1920 x 1080 / 50Hz	V	V	V	V	V	V
1920 x 1080 / 60Hz	V	V	V	V	V	V
1920 x 1080 / 100Hz	V	V	V	V	V	V
1920 x 1080 / 120Hz	V	V	V	V	V	V
2560 x 1440 / 60Hz	V	V	V	V	V	V
3840 x 2160 / 24Hz	V	V		V	V	
3840 x 2160 / 25Hz	V	V		V	V	
3840 x 2160 / 30Hz	V	V		V	V	
3840 x 2160 / 50Hz	V	V	V	V	V	V
3840 x 2160 / 60Hz	V	V	V	V	V	V
1280 x 1440 / 60Hz (PBP)				V	V	V
1920 x 2160 / 60Hz (PBP)				V	V	V

การแก้ไขปัญหาเบื้องต้น

ปัญหา	แนวทางแก้ไขปัญหาที่เป็นไปได้
ไม่มีการจ่ายไฟ	<ul style="list-style-type: none">• ตรวจสอบว่าได้เชื่อมต่อสายไฟเข้ากับแหล่งจ่ายพลังงานและจอภาพอย่างถูกต้อง• ตรวจสอบว่าสายไฟและปลั๊กไฟไม่ชำรุด• ตรวจสอบว่าได้เปิดจอภาพแล้ว
ไม่มีภาพปรากฏบนหน้าจอ	<ul style="list-style-type: none">• ตรวจสอบว่าได้เชื่อมต่อจอภาพและคอมพิวเตอร์อย่างถูกต้องและเปิดอุปกรณ์ทั้งสองแล้ว• ตรวจสอบว่าคุณเลือกแหล่งกำเนิดอินพุตที่ถูกต้อง ดู หน้า 7 หรือ 14
ภาพไม่เต็มเต็มหน้าจอ	<ul style="list-style-type: none">• ลองใช้ค่า Display Mode (อัตราส่วนภาพ) ค่าอื่น ดู หน้า 12
สีบิดเบี้ยว	<ul style="list-style-type: none">• ตรวจสอบว่าได้ต่อสายสัญญาณอินพุตถูกต้อง• กำหนดตั้งค่าที่เกี่ยวข้องกับภาพ ดูส่วน "Picture"
ไม่มีเสียงหรือระดับเสียงต่ำ	<ul style="list-style-type: none">• ตรวจสอบว่าได้ต่อสายหูฟังถูกต้อง• ปรับระดับเสียง ดู หน้า 16• ปรับการตั้งค่าที่เกี่ยวข้องกับเสียงของคอมพิวเตอร์ของคุณ

หมายเหตุ: ถ้าปัญหายังไม่หายไป โปรดติดต่อฝ่ายบริการลูกค้าเพื่อขอความช่วยเหลือเพิ่มเติม

การดูแลรักษาเบื้องต้น

- ใช้ผ้าสะอาดที่ไร้เส้นขนเช็ดทำความสะอาดฝุ่นตกค้างบนหน้าจอ
- ใช้น้ำยาทำความสะอาดพ่นหรือฉีดบนผ้านุ่มสะอาด จากนั้นใช้ผ้านุ่มที่บิดหมาดๆ เช็ดหน้าจอเบาๆ

หมายเหตุ:

- ผ้าจะต้องบิดน้ำหมาดๆ แต่อย่าให้เปียกขม
- ขณะทำความสะอาด หลีกเลี่ยงอย่ากดบนหน้าจอแรงเกินไป
- น้ำยาที่มีฤทธิ์เป็นกรดหรือกัดกร่อนอาจทำให้หน้าจอเสียหายได้

ข้อมูลเกี่ยวกับบริการสนับสนุนของ GIGABYTE

หากต้องการดูข้อมูลบริการสนับสนุนเพิ่มเติม โปรดเยี่ยมชมเว็บไซต์เป็นทางการของ GIGABYTE

<https://www.gigabyte.com/>

ข้อมูลเกี่ยวกับความปลอดภัย

ข้อควรระวังด้านความปลอดภัย

อ่านข้อควรระวังด้านความปลอดภัยต่อไปนี้ก่อนใช้งานจอภาพ.

- ใช้เฉพาะอุปกรณ์เสริมที่จัดให้มาพร้อมกับจอภาพนี้หรือที่ได้รับการแนะนำโดยผู้ผลิตเท่านั้น
- จัดเก็บบรรจุภัณฑ์พลาสติกของผลิตภัณฑ์ไว้ในที่จัดเก็บที่เด็กไม่สามารถเข้าถึงได้
- ก่อนเชื่อมต่อจอภาพเข้ากับเต้าเสียบปลั๊กไฟ ตรวจสอบให้แน่ใจว่าอัตราแรงดันไฟฟ้าของสายไฟทำงานเข้ากับข้อมูลจำเพาะทางไฟฟ้าในประเทศที่คุณอาศัยอยู่ได้
- จะต้องเชื่อมต่อปลั๊กสายไฟเข้ากับเต้าเสียบปลั๊กไฟที่เดินสายไฟและต่อสายดินอย่างเหมาะสม
- อย่าสัมผัสปลั๊กไฟขณะมือเปียก มิฉะนั้นอาจทำให้เกิดไฟฟ้าดูดได้ง่าย
- จัดวางจอภาพบนตำแหน่งที่มั่นคงและระบายอากาศได้ดี
- อย่าวางจอภาพใกล้กับแหล่งกำเนิดความร้อนใดๆ เช่น อุปกรณ์ระบายความร้อนทางไฟฟ้าหรือแสงแดดโดยตรง
- รูหรือช่องเปิดบนตัวจอภาพออกแบบมาสำหรับการระบายอากาศ อย่าให้มี วัสดุปิดทับหรือปิดกั้นช่องระบายอากาศเหล่านั้น
- อย่าใช้งานจอภาพใกล้กับน้ำ เครื่องดื่ม หรือของเหลวทุกชนิด หากไม่สามารถปฏิบัติตาม อาจทำให้เกิดไฟฟ้าดูดหรือจอภาพเสียหายได้
- ตรวจสอบให้แน่ใจว่าได้ถอดปลั๊กออกจากจอภาพทุกครั้งก่อนทำความสะอาด
- เนื่องจากพื้นผิวหน้าจอบนจอภาพเกิดรอยขีดข่วนได้ง่าย พึงหลีกเลี่ยงอย่าให้วัสดุแข็งหรือคมสัมผัสกับพื้นผิวหน้าจอ
- ใช้ผ้านุ่มชนิดไร้เส้นขนแทนการใช้กระดาษทิชชูเพื่อเช็ดทำความสะอาดจอภาพ คุณสามารถใช้น้ำยาล้างกระจกเพื่อทำความสะอาดจอภาพได้ หากจำเป็น แต่อย่าใช้น้ำยาล้างชนิดฉีดพ่นลงบนหน้าจอบนจอภาพโดยตรง
- ให้ถอดปลั๊กไฟออก ถ้าจะไม่ได้ใช้งานจอภาพเป็นเวลานาน
- อย่าพยายามถอดแยก หรือซ่อมแซมจอภาพด้วยตัวเอง

ข้อควรระวังอันตรายเกี่ยวกับการยึดตำแหน่งมันคง

ผลิตภัณฑ์นี้อาจหล่นจากที่สูงได้ ทำให้เกิดการได้รับบาดเจ็บส่วนบุคคลหรือเสียชีวิตได้ เพื่อป้องกันการได้รับบาดเจ็บ จะต้องติดตั้งผลิตภัณฑ์บนพื้น/ผนังโดยสอดคล้องกับคำแนะนำการติดตั้ง

คุณสามารถหลีกเลี่ยงการบาดเจ็บหลายลักษณะโดยเฉพาะสำหรับเด็ก โดยใช้ข้อควรระวังอย่างง่าย เช่น:

- ใช้ขาตั้งหรือใช้วิธีการติดตั้งที่แนะนำโดยผู้ผลิตของชุดผลิตภัณฑ์เสมอ
- ใช้เฟอร์นิเจอร์ที่สามารถรองรับน้ำหนักผลิตภัณฑ์ได้อย่างปลอดภัยเสมอ
- ตรวจสอบให้มั่นใจว่าผลิตภัณฑ์จะไม่แขวนตัวที่ขอบของเฟอร์นิเจอร์รองรับเสมอ
- ให้ความรู้กับเด็กเล็กเกี่ยวกับอันตรายของการปีนขึ้นไปบนเฟอร์นิเจอร์เพื่อเข้าถึงผลิตภัณฑ์หรือส่วนควบคุมของผลิตภัณฑ์เสมอ
- จัดระเบียบการเดินสายไฟและสายเคเบิลที่เชื่อมต่อกับผลิตภัณฑ์ของคุณเพื่อไม่ให้เกิดการสะดุด จุดดิ่ง หรือคว่ำจับร่างกายได้
- ห้ามวางผลิตภัณฑ์ในตำแหน่งที่ไม่มั่นคง
- ห้ามวางผลิตภัณฑ์บนเฟอร์นิเจอร์ที่มีความสูง (เช่น ตู้เก็บของหรือชั้นวางหนังสือ) โดยไม่มีการยึดตัวเฟอร์นิเจอร์และตัวผลิตภัณฑ์เข้ากับวัสดุรองรับที่เหมาะสม
- ห้ามวางผลิตภัณฑ์บนผ้าหรือวัสดุอื่นๆ ที่อาจติดตั้งอยู่ระหว่างผลิตภัณฑ์และเฟอร์นิเจอร์รองรับ
- ห้ามวางสิ่งของที่อาจล่อลวงเด็กเล็กปีนขึ้นไปได้ เช่น ของเล่นและรีโมทคอนโทรล ที่ด้านบนของผลิตภัณฑ์หรือเฟอร์นิเจอร์ที่วางผลิตภัณฑ์ไว้
- เมื่อต้องการจัดเก็บผลิตภัณฑ์และเคลื่อนย้ายตำแหน่ง ให้ใช้ข้อพิจารณาเดียวกันกับข้างต้น
- เพื่อป้องกันการได้รับบาดเจ็บส่วนบุคคลหรือความเสียหายต่อผลิตภัณฑ์อันเกิดจากการคว่ำเนื่องจากแผ่นดินไหวหรือแรงกระแทกอื่นๆ จะต้องติดตั้งผลิตภัณฑ์ในตำแหน่งที่เหมาะสมและมีมาตรการป้องกันการล้มคว่ำ

ข้อแนะนำเพื่อความสะดวกของผู้ใช้

จอภาพใช้เทคโนโลยีที่ปราศจากการสั่นไหว ซึ่งกำจัดการกะพริบของจอภาพที่มองเห็นได้ และป้องกันผู้ใช้จากอาการปวดตาและความเมื่อยล้า

คำแนะนำเพื่อการดูจอภาพของคุณอย่างสะดวกสบาย:

- เว้นระยะห่างระหว่างดวงตาของคุณและจอภาพอย่างน้อย 50 ถึง 75 ซม. (20 นิ้ว ถึง 30 นิ้ว)
- คำแนะนำทั่วไปคือการจัดตำแหน่งจอภาพในลักษณะที่ด้านบนของหน้าจอยู่ที่หรือต่ำกว่าระดับสายตาของคุณเล็กน้อยเมื่อคุณนั่งตามที่สะดวกแล้ว
- ใช้งานแสงสว่างที่เหมาะสมสำหรับประเภทการทำงานของคุณ
- หยุดพักเป็นประจำและบ่อยครั้ง (อย่างน้อย 10 นาที) ทุกครึ่งชั่วโมง
- ให้มองออกจากหน้าจอของจอภาพเป็นครั้งคราวและโฟกัสไปยังวัตถุที่อยู่ไกลออกไปอย่างน้อยเป็นเวลา 20 วินาทีในระหว่างพักเบรก
- การบริหารดวงตาสามารถช่วยลดความล้าของดวงตาได้ ทวนซ้ำการบริหารดวงตาบ่อยๆ: (1) มองขึ้นบนแล้วลงล่าง (2) ค่อยๆ หมุนกลอกดวงตาของคุณ (3) เลื่อนสายตาในแนวทแยงมุม

รุ่นนี้ผ่านการตรวจสอบการปราศจากการสั่นไหว และแสงสีฟ้าต่ำโดย TÜV Rheinland ถัดจากการเรียนรู้เพิ่มเติม:

<https://www.gigabyte.com/tw/Support/FAQ/4310>

ข้อมูลด้านระเบียบข้อบังคับ

United States of America, Federal Communications Commission Statement

This equipment has been tested and found to comply with the limits for a Class B digital device, pursuant to Part 15 of the FCC Rules. These limits are designed to provide reasonable protection against harmful interference in a residential installation. This equipment generates, uses and can radiate radio frequency energy and, if not installed and used in accordance with manufacturer's instructions, may cause harmful interference to radio communications. However, there is no guarantee that interference will not occur in a particular installation. If this equipment does cause harmful interference to radio or television reception, which can be determined by turning the equipment off and on, the user is encouraged to try to correct the interference by one or more of the following measures:

- Reorient or relocate the receiving antenna.
- Increase the separation between the equipment and receiver.
- Connect the equipment to an outlet on a circuit different from that to which the receiver is connected.
- Consult the dealer or an experienced radio/TV technician for help.

Canadian Department of Communications Statement

This digital apparatus does not exceed the Class B limits for radio noise emissions from digital apparatus set out in the Radio Interference Regulations of the Canadian Department of Communications. This class B digital apparatus complies with Canadian ICES-003.

Avis de conformité à la réglementation d'Industrie Canada

Cet appareil numérique de la classe B est conforme à la norme NMB-003 du Canada.

European Union (EU) CE Declaration of Conformity

This device complies with the following directives: Electromagnetic Compatibility Directive 2014/30/EU, Low-voltage Directive 2014/35/EU, ErP Directive 2009/125/EC, RoHS directive (recast) 2011/65/EU & the Directive (EU) 2015/863 amendment of Annex II.

Compliance with these directives is assessed using applicable European Harmonised Standards.

European Union (EU) RoHS (recast) Directive 2011/65/EU & the European Commission Delegated Directive (EU) 2015/863 Statement

GIGABYTE products have not intended to add and safe from hazardous substances (Cd, Pb, Hg, Cr+6, PBDE, PBB, DEHP, BBP, DBP and DIBP). The parts and components have been carefully selected to meet RoHS requirement. Moreover, we at GIGABYTE are continuing our efforts to develop products that do not use internationally banned toxic chemicals.

European Union (EU) Community Waste Electrical & Electronic Equipment (WEEE) Directive Statement

GIGABYTE will fulfill the national laws as interpreted from the 2012/19/EU WEEE (Waste Electrical and Electronic Equipment) (recast) directive. The WEEE Directive specifies the treatment, collection, recycling and disposal of electric and electronic devices and their components. Under the Directive, used equipment must be marked, collected separately, and disposed of properly.

WEEE Symbol Statement



The symbol shown below is on the product or on its packaging, which indicates that this product must not be disposed of with other waste. Instead, the device should be taken to the waste collection centers for activation of the treatment, collection, recycling and disposal procedure.

For more information about where you can drop off your waste equipment for recycling, please contact your local government office, your household waste disposal service or where you purchased the product for details of environmentally safe recycling.

End of Life Directives-Recycling



The symbol shown below is on the product or on its packaging, which indicates that this product must not be disposed of with other waste. Instead, the device should be taken to the waste collection centers for activation of the treatment, collection, recycling and disposal procedure.

CE Déclaration de Conformité

Cet appareil est conforme aux Directives de l'UE suivantes: Directive Compatibilité Electromagnétique 2014/30/UE, Directive Basse Tension 2014/35/UE, Directive 2009/125/CE en matière d'écoconception, la Directive RoHS II 2011/65/UE & Directive (UE) 2015/863 modifiant l'Annexe II.

La conformité à ces directives est évaluée sur la base des normes européennes harmonisées applicables.

CE-Konformitätserklärung

Dieses Produkte erfüllen folgenden EU-Richtlinien: EMV-Richtlinie 2014/30/EU, Niederspannungsrichtlinie 2014/30/EU, Ökodesign-Richtlinie 2009/125/EC, RoHS-Richtlinie 2011/65/EG erfüllt und die Richtlinie (EU) 2015/863 zur Änderung von Anhang II.

Die Konformität mit diesen Richtlinien wird anhand der anwendbaren harmonisierten Europäischen Normen bewertet.

CE Declaración de conformidad

Este producto cumplen con las siguientes Directivas de la Unión Europea: Directiva EMC 2014/30/EU, Directiva de bajo voltaje 2014/35/EU, Directiva de Ecodiseño 2009/125/CE, Directiva RoHS 2011/65/EU y la Directiva (EU) 2015/863 por la que se modifica el Anexo II. El cumplimiento de estas directivas se evalúa mediante las normas europeas armonizadas.

CE declaração de conformidade

Este produto estão em conformidade com das seguintes Diretivas UE: Diretiva Baixa Tensão 2014/35/UE; Diretiva CEM 2014/30/UE; Diretiva Conceção Ecológica 2009/125/CE; Diretiva RSP 2011/65/CE e a Diretiva (UE) 2015/863 que altera o Anexo II.

A conformidade com estas diretivas é verificada utilizando as normas europeias harmonizadas.

CE Dichiarazione di conformità

I prodotti sono conformi con una o più delle seguenti Direttive UE, come applicabile: Direttiva EMC 2014/30/UE, Direttiva sulla bassa tensione 2014/35/UE, Direttiva Ecodesign EMC 2009/125/CE, Direttiva RoHS 2011/65/UE e Direttiva (UE) 2015/863 recante modifica dell'Allegato II.

La conformità con tali direttive viene valutata utilizzando gli Standard europei armonizzati applicabili.

CE Deklaracja zgodności

Urządzenie jest zgodne z następującymi dyrektywami: Dyrektywa kompatybilności elektromagnetycznej 2014/30/UE, Dyrektywa niskonapięciowej 2014/35/UE, Dyrektywa ErP 2009/125/WE, Dyrektywa RoHS 2011/65/UE i Dyrektywa (UE) 2015/863 zmieniająca Załącznik II. Zgodność z tymi dyrektywami oceniono za pomocą mających zastosowanie zharmonizowanych norm europejskich.

CE Prohlášení o shodě

Toto zařízení splňuje požadavky Směrnice o Elektromagnetické kompatibilitě 2014/30/EU, Směrnice o Nízkém napětí 2014/35/EU, Směrnice ErP 2009/125/ES, Směrnice RoHS 2011/65/EU a Směrnice (EU) 2015/863 kterou se mění Příloha II.

Shoda s těmito směrnici je posuzována v souladu s příslušnými evropskými harmonizačními standardy.

CE Megfelelőségi nyilatkozata

A termék megfelelnek a következőkről szóló egy vagy több Európai Unió irányelvnek: EMC irányelv 2014/30/EU, Kiszárazósági villamos berendezésekre vonatkozó irányelv 2014/35/EU, Környezetbarát tervezésről szóló irányelv 2009/125/EZ, Direktívi RoHS irányelv 2011/65/EU és Direktívi (EU) 2015/863 o izmjeni Priloga II.

A fenti irányelveknek történő megfelelés megállapítása a vonatkozó harmonizált európai szabványok segítségével történik.

CE Δήλωση συμμόρφωσης

Είναι σε συμμόρφωση με τις διατάξεις των παρακάτω Οδηγιών της Ευρωπαϊκής Κοινότητας: Οδηγία 2014/30/ΕΕ σχετικά με την ηλεκτρομαγνητική συμβατότητα, Οδηγία χαμηλή τάση 2014/35/ΕU, Οδηγία 2009/125/ΕΚ σχετικά με τον οικολογικό σχεδιασμό, Οδηγία RoHS 2011/65/ΕΕ και Οδηγία (ΕΕ) 2015/863 για την τροποποίηση του παραρτήματος II.

Η συμμόρφωση με αυτές τις οδηγίες αξιολογείται χρησιμοποιώντας τα ισχύοντα εναρμονισμένα ευρωπαϊκά πρότυπα.

CE Declarație de conformitate

Acest aparat este conform cu: Compatibilitatea electromagnetică Directiva 2014/30/UE, Directiva privind echipamentele de joasă tensiune 2014/35/UE, Directiva privind proiectarea ecologică 2009/125/CE, Directiva RoHS 2011/65/UE & Directiva (UE) 2015/863 de modificare a Anexei II.

Conformitatea cu aceste directive este evaluatăutilizând Standardele europene armonizate aplicabile.

CE Overensstemmelseserklæring

Denne enhed overholder stk.: elektromagnetisk kompatibilitet Direktivet 2014/30/EC, LVD Direktivet 2014/35/EC, miljøvenligt design Direktivet 2009/125/EF, RoHS Direktivet 2011/65/EU & Direktivet (UE) 2015/863 om ændring af Bilag II.

Overholdelse af disse direktiver vurderes med gældende europæiske harmoniserede standarder.

CE Vyhlásenie o zhode

Tento produkt spĺňajú najmenej jednu z nasledujúcich platných smerníc EÚ: Smernica 2014/30/ES pre elektromagnetickú kompatibilitu, Smernica 2014/35/ES o Nízkom Napätí (LVD), Smernica 2009/125/ES pre ekodizajn, Smernica RoHS 2011/65/EÚ & Smernica (EÚ) 2015/863 ktorou sa mení Príloha II.

Zhoda s týmito smernicami sa hodnotí použitím príslušných európskych harmonizovaných štandardov.

CE Vaatimustenmukaisuusvakuutus

Tämä tuote on näiden EU-direktiivien mukainen: EMC Direktiivi 2014/30/EY, LVD Direktiivi 2014/35/EY, Ekologista suunnittelua koskeva Direktiivi 2009/125/EY, RoHS Direktiivi 2011/65/EU & Direktiivi (EU) 2015/863 Liitteen II muuttamisesta.

Yhdenmukaisuus näiden direktiivien kanssa on arvioitu käyttäen soveltuvia eurooppalaisia harmonisoituja standardeja.

CE Försäkran om överensstämmelse

Denna produkt uppfyller följande direktiv: Direktivet om Elektromagnetisk kompatibilitet 2014/30/EU, Lågspänningsdirektivet 2014/35/EU, Ekodesigndirektiv 2009/125/EG, Direktiv RoHS 2011/65/EU mid Direktiv (EU) 2015/863 om ändring av Bilaga II.

Överensstämmelse med dessa direktiv bedöms med hjälp av tillämpliga europeiska harmoniserade standarder.

CE Conformiteitsverklaring

Dit product voldoet aan de volgende van toepassing zijnde EU-richtlijnen: EMC Richtlijn 2014/30/EG, Laagspanningsrichtlijn 2014/35/EU, Ecodesign-richtlijn 2009/125/EG, G RoHS Richtlijn 2011/65/EG & Richtlijn (EU) 2015/863 tot wijziging van Bijlage II.

Het voldoen aan deze richtlijnen is beoordeeld met de van toepassing zijnde Europese geharmoniseerde normen.

CE Vyhlásenie o zhode

Toto zariadenie vyhovuje nasledujúcim smerniciam: Smernica elektromagnetickej kompatibility 2014/30/EÚ, Smernica o nízkom napätí 2014/35/EÚ, Smernica o výrobkoch týkajúcich sa energie 2009/125/ES, Smernica RoHS 2011/65/EÚ & Smernica (EÚ) 2015/863 ktorou sa mení príloha II.

Zhoda s týmito smernicami sa hodnotí použitím príslušných európskych harmonizovaných štandardov.

India RoHS

This product complies with the "India E-waste (Management and Handling) Rule 2011" and prohibits use of lead, mercury, hexavalent chromium, polybrominated biphenyls or polybrominated diphenyl ethers in concentrations exceeding 0.1 weight % and 0.01 weight % for cadmium, except for the exemptions set in Schedule 2 of the Rule.

Japan Class 1 Equipment Statement

安全にご使用いただくために

接地接続は必ず電源プラグを電源につなぐ前に行ってください。

また、接地接続を外す場合は、必ず電源プラグを電源から切り離してから行って下さい。

- 製品には、同梱された電源コードセットを使用すること
- 同梱された電源コードセットは、他の製品に使用しないこと

Japan VCCI Class B Statement

クラスB VCCI 基準について

この装置は、クラス B 情報技術装置です。この装置は、家庭環境で使用することを目的としていますが、この装置がラジオやテレビジョン受信機に近接して使用されると、受信障害を引き起こすことがあります。

取扱説明書に従って正しい取り扱いをして下さい。

VCCI-B

China RoHS Compliance Statement

中国《废弃电器电子产品回收处理管理条例》提示性说明

为了更好地关爱及保护地球·当用户不再需要此产品或产品寿命终止时·请遵守国家废弃电器电子产品回收处理相关法律法规·将其交给当地具有国家认可的回收处理资质的厂商进行回收处理。

环保使用期限

Environment-friendly use period



此标识指期限（十年）·电子电气产品中含有的有害物质不会发生外泄或突变·电子电气产品用户正常使用该电子电气产品不会对环境造成严重污染或对其人身、财产造成严重损害的期限。

产品中有害物质的名称及含量:

部件名称	有害物质					
	铅 (Pb)	汞 (Hg)	镉 (Cd)	六价铬 (Cr ⁶⁺)	多溴联苯 (PBB)	多溴二苯醚 (PBDE)
印刷电路板及其电子组件	×	○	○	○	○	○
液晶面板	×	○	○	○	○	○
外壳	○	○	○	○	○	○
外部信号连接头及线材	×	○	○	○	○	○

本表格依据 SJ/T 11364 的规定编制。

○：表示该有害物质在该部件所有均质材料中的含量均在 GB/T 26572 规定的限量要求以下。

×：表示该有害物质至少在该部件的某一均质材料中的含量超出 GB/T 26572 规定的限量要求。