

GIGABYTE™

ÉCRAN GAMING

GUIDE DE L'UTILISATEUR

GS27U

HDMI™
HIGH-DEFINITION MULTIMEDIA INTERFACE

Copyright

© 2024 GIGA-BYTE TECHNOLOGY CO., LTD. Tous droits réservés.

Les marques commerciales mentionnées dans ce manuel sont légalement enregistrées au nom de leurs propriétaires respectifs.

Limitation de responsabilité

Les informations contenues dans ce manuel sont protégées par les lois sur les droits d'auteur et sont la propriété de GIGABYTE.

GIGABYTE se réserve le droit de modifier les spécifications ou les fonctions décrites dans ce manuel sans préavis.

Aucune partie de ce manuel ne peut être reproduite, copiée, traduite, transmise ou publiée sous quelque forme ou par quelque moyen que ce soit sans l'autorisation écrite préalable de GIGABYTE.

- Pour faciliter l'utilisation de ce moniteur, lisez attentivement le Guide de l'utilisateur.
- Pour plus d'informations, consultez notre site Web : <https://www.gigabyte.com>



Les termes HDMI, HDMI High-Definition Multimedia Interface, HDMI Trade Dress et les logos HDMI sont des marques commerciales ou des marques déposées de HDMI Licensing Administrator, Inc.

TABLE DES MATIÈRES

INTRODUCTION	4
Contenu de la boîte	4
Vue d'ensemble du produit	5
Préparation de votre moniteur pour une installation murale.....	6
UTILISATION DE L'APPAREIL	6
Mise sous/hors tension	6
Sélection de la source d'entrée	7
OPÉRATIONS	7
Menu accès rapide	7
Guide des fonctions des boutons.....	9
ANNEXES	18
Spécifications	18
Fréquences supportées.....	19
Fréquences supportées (PIP/PBP)	20
Guide de dépannage	21
Entretien de base.....	21
Informations sur les services de GIGABYTE.....	21
INFORMATIONS DE SÉCURITÉ	22
Consignes de sécurité	22
Précautions pour la stabilité	22
Recommandations pour le confort de l'utilisateur.....	23
INFORMATIONS RÉGLEMENTAIRES	24

INTRODUCTION

Contenu de la boîte

Les articles suivants sont livrés dans votre carton. Si un ou plusieurs sont manquants, veuillez contacter votre revendeur local.



Moniteur

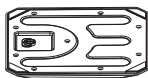

Base du moniteur

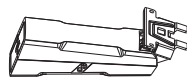

Support

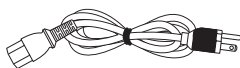

Câble d'alimentation

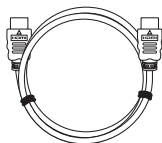

Câble HDMI

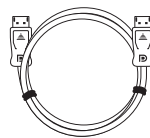

Câble DP

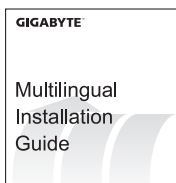

Guide de démarrage



Carte de garantie

Remarque :

Conservez le carton d'emballage et le matériel d'emballage pour un transport éventuel du moniteur.

Vue d'ensemble du produit

Vue de devant

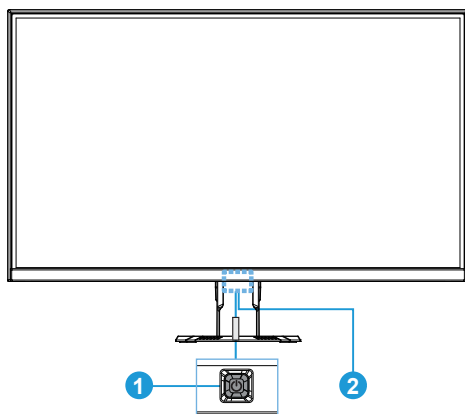

1 Bouton de contrôle

2 LED alimentation

Vue arrière

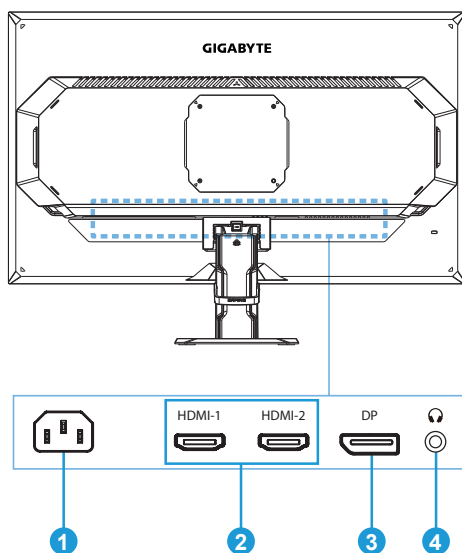

1 Connecteur ENTRÉE CC

2 Ports HDMI (x2)

3 DisplayPort

4 Prise casque

Préparation de votre moniteur pour une installation murale

Remarque : Utilisez uniquement un kit de montage mural compatible VESA de 100 x 100 mm pour fixer le moniteur sur le mur. Reportez-vous au guide d'installation inclus dans le kit de support mural. Quantité et taille des vis de montage VESA : 4 M4 x 10 mm minimum.

UTILISATION DE L'APPAREIL

Mise sous/hors tension

Mise sous tension

1. Branchez une extrémité du câble d'alimentation à la prise d'entrée CA à l'arrière du moniteur.
2. Branchez l'autre extrémité du câble d'alimentation sur une prise de courant.
3. Appuyez sur le bouton **Contrôle** pour allumer le moniteur. Le voyant LED d'alimentation s'allume en blanc, indiquant que le moniteur est prêt.

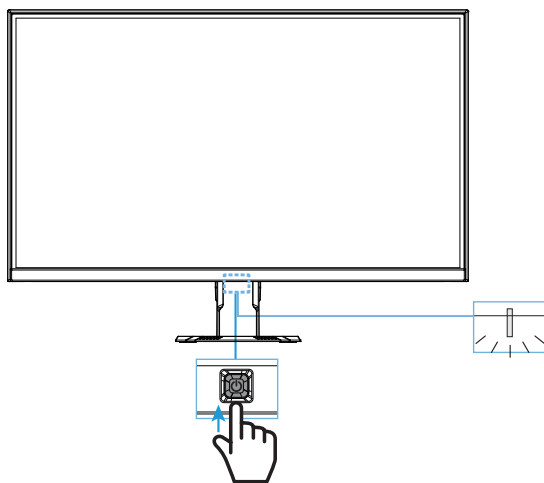

Éteindre

Appuyez pendant 2 secondes sur le bouton **Contrôle** pour éteindre le moniteur.

Remarque : Lorsque le menu **Principal** apparaît à l'écran, vous pouvez également éteindre le moniteur en déplaçant le bouton **Contrôle** vers le bas (⬇️) et en sélectionnant « Éteindre ». Consulter la page 9.

Sélection de la source d'entrée

1. Déplacez le bouton **Contrôle** vers la droite (↔) pour ouvrir le menu **Entrée**.
2. Déplacez le bouton **Contrôle** vers le haut/bas (↕) pour sélectionner la source d'entrée souhaitée. Appuyez ensuite sur le bouton **Contrôle** pour confirmer.

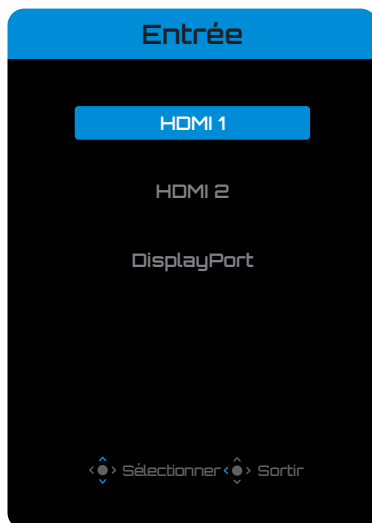

OPÉRATIONS

Menu accès rapide

Par défaut, le bouton **Contrôle** a été assigné à la fonction accès rapide.

Remarque : Pour modifier les fonctions prédéfinies, reportez-vous à la section « Commutateur rapide » en page 16.

Pour accéder aux fonctions d'accès rapide, procédez comme suit :

- Poussez le bouton **Contrôle** vers le haut (↕) pour ouvrir le menu **Égaliseur de noir**.
Déplacez le bouton **Contrôle** vers le haut/bas (↕) pour ajuster le réglage et appuyez sur le bouton **Contrôle** pour confirmer.

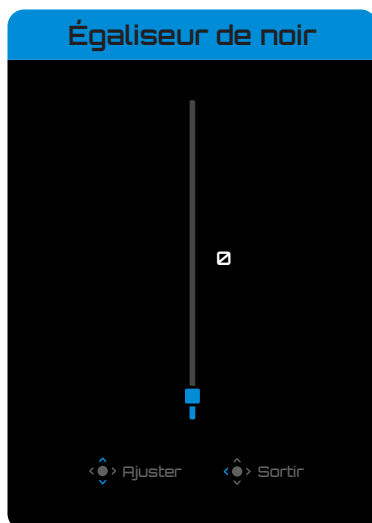

- Déplacez le bouton **Contrôle** vers le bas (⬇️) pour ouvrir le menu **Mode d'image**.

Déplacez le bouton **Contrôle** vers le haut/bas (⬆️/⬇️) pour sélectionner l'option souhaitée et appuyez sur le bouton **Contrôle** pour confirmer.

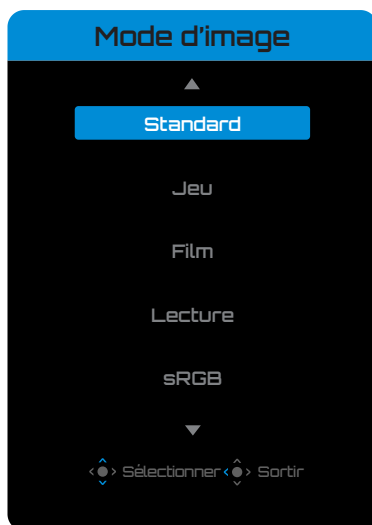

- Poussez le bouton **Contrôle** vers la gauche (⬅️) pour ouvrir le menu **Volume**.

Déplacez le bouton **Contrôle** vers le haut/bas (⬆️/⬇️) pour sélectionner le volume Souhaité et appuyez sur le bouton **Contrôle** pour confirmer.

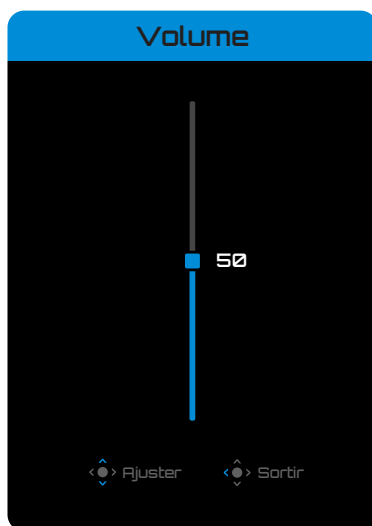

- Déplacez le bouton **Contrôle** vers la droite (⬆️) pour ouvrir le menu **Entrée**. Reportez-vous à la section « Sélection de la source d'entrée ».

Remarque : Pour fermer le menu accès rapide, déplacez le bouton **Contrôle** vers la gauche (⬅️).

Guide des fonctions des boutons

- Appuyez sur le bouton **Contrôle** pour afficher le menu Principal.

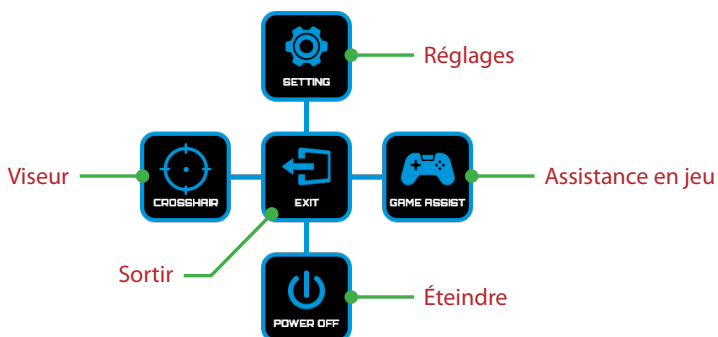

Utilisez ensuite le bouton **Contrôle** (haut/bas/gauche/droite) pour sélectionner une page de fonction et configurer les paramètres associés.

Viseur

- Lorsque le menu **Principal** apparaît sur l'écran, déplacez le bouton **Contrôle** vers la gauche (←) pour ouvrir le menu **Viseur**.



Sélection du type de réticule pour vous aider à viser.

Assistance en jeu

- Lorsque le menu **Principal** apparaît à l'écran, déplacez le bouton **Contrôle** vers la droite (↔) pour accéder au menu **Assistance en jeu**.

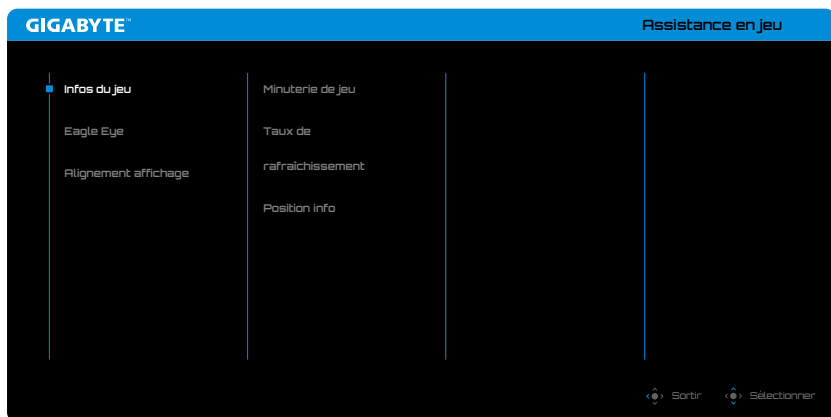

- **Infos du jeu** : Activation/désactivation des informations de jeu affichées à l'écran.
 - ✓ Sélectionnez **Timer Gaming** pour sélectionner le mode compte à rebours. Pour désactiver cette fonction, réglez le réglage sur **OFF**.
 - ✓ Sélectionnez **Refresh Rate** pour activer/désactiver le réglage du rafraîchissement en temps réel.
 - ✓ Sélectionnez **Position info** pour spécifier l'emplacement des informations affichées sur l'écran.
- **Eagle Eye** : Activation/désactivation d'une fenêtre qui permet d'agrandir une zone spécifique de l'écran et ajustez les paramètres associés.
- **Alignement affichage** : Affiche les lignes d'alignement pour faciliter plusieurs paramètres de moniteur.

Configuration des paramètres de l'écran

Lorsque le menu **Principal** apparaît sur l'écran, déplacez le bouton **Contrôle** vers le haut (↑) pour ouvrir le menu **Réglages**.



Guide des boutons

Jeu

Configurez les paramètres relatifs au jeu.

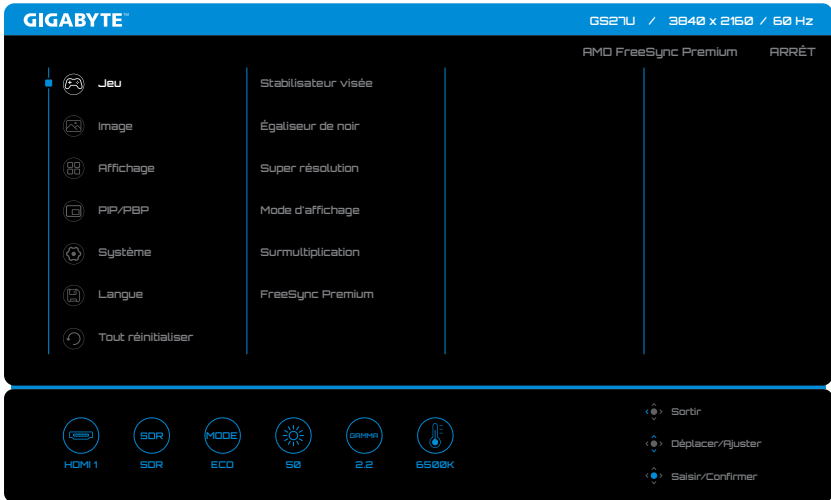

Élément	Description
Stabilisateur visée	Lorsque cette fonction est activée, elle réduit le lag des mouvements dans les jeux rapides. Remarque : Cette fonction n'est pas disponible dans les cas suivants : - lorsque le réglage de fréquence est inférieur à 100Hz. - lorsque la fonction FreeSync est activée.
Égaliseur de noir	Ajustement la visibilité des zones sombres de l'image pour améliorer les détails et la visibilité dans les scènes sombres.
Super résolution	Amélioration de la qualité globale de l'image pour fournir des visuels détaillés plus nets.
Mode d'affichage	Sélection du format d'écran. Remarque : Cette option n'est pas compatible avec AMD FreeSync Premium et les fonctions PIP/PBP.
Surmultiplication	Améliore le temps de réponse de l'écran LCD.
FreeSync Premium	Activation/désactivation de la réception du signal FreeSync.

Image

Configuration des paramètres de l'image.

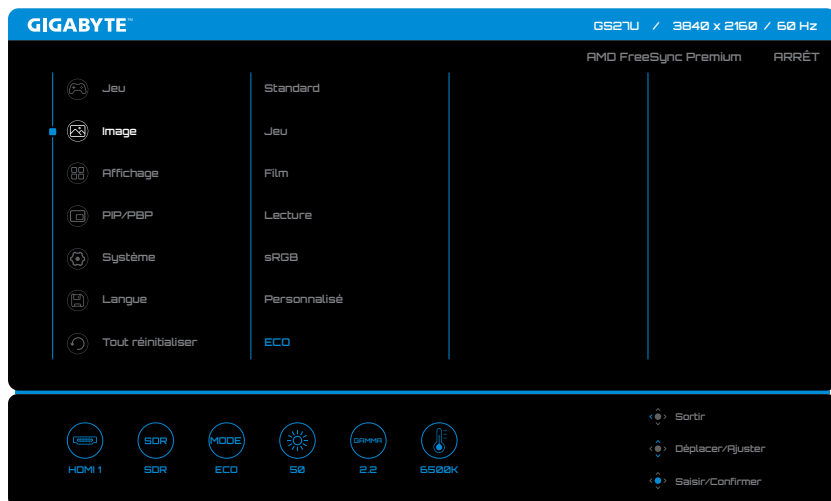

Élément	Description
Image	Sélection de différents paramètres prédéfinis pour optimiser la présentation visuelle en fonction du type de contenu ou personnaliser vos préférences personnelles.

Remarque : Le moniteur utilise une dalle Faible lumière bleue. Le niveau Faible lumière bleue 10 est le réglage optimisé et conforme à la certification logicielle faible lumière bleue de TÜV Rheinland.

Affichage

Configuration des paramètres relatifs à l'affichage.

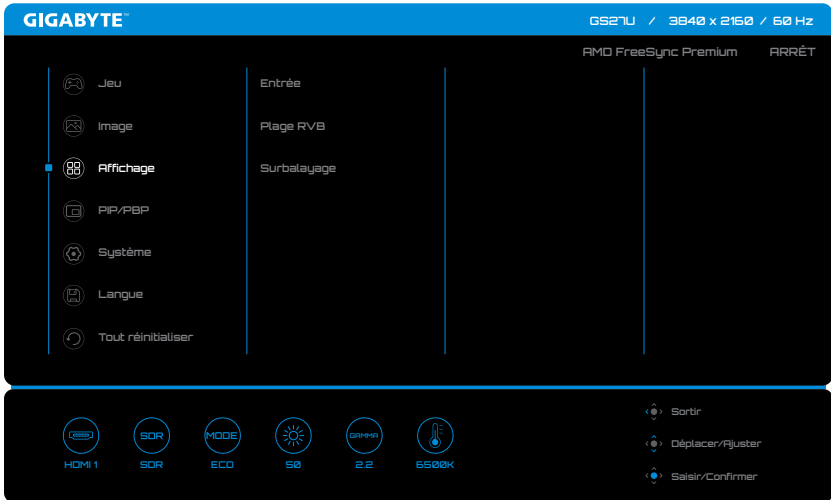

Élément	Description
Entrée	Pour choisir la source d'entrée.
Plage RVB	Configuration manuelle de la plage de RVB ou de détection automatique.
Surbalayage	Lorsque cette fonction est activée, elle agrandit légèrement l'image de la source d'entrée pour cacher les bords extérieurs de l'image.

PIP/PBP

Configuration des paramètres PIP/PBP Image dans l'image et Image par image.

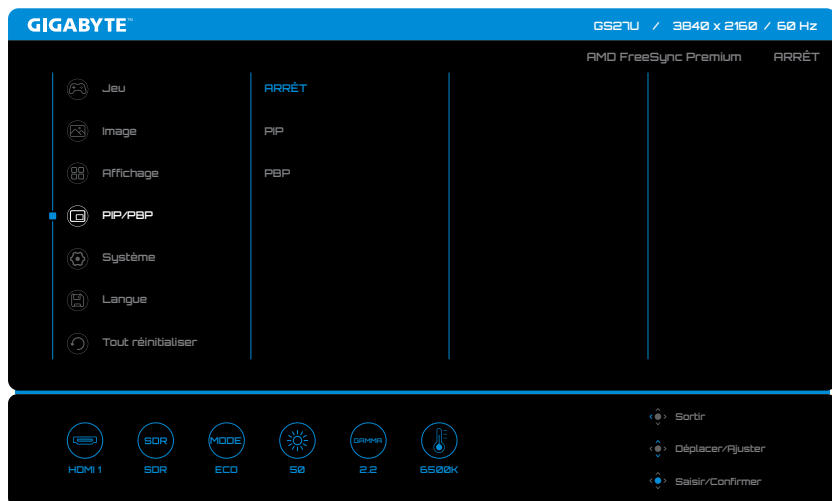

Remarque : La fonction PIP/PBP ne peut pas être activée lors de la réception de signaux HDR et FreeSync.

Système

Configuration des paramètres relatifs au système.

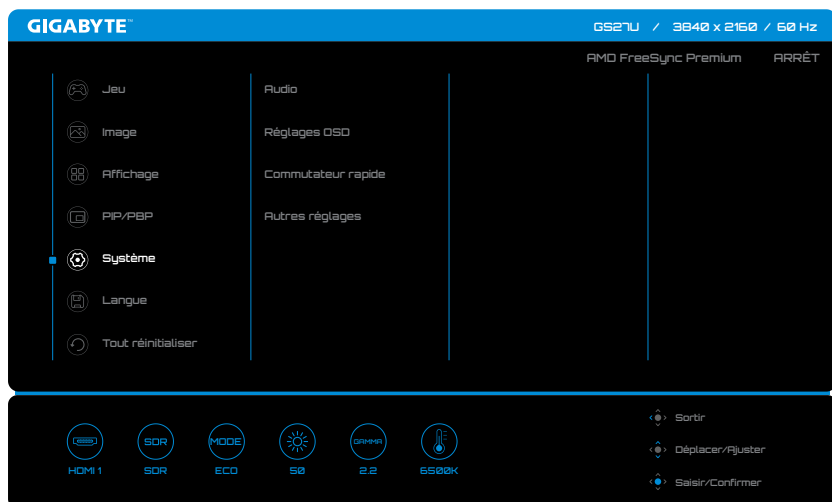

Élément	Description
Audio	Configuration des paramètres liés à l'audio.
Réglages OSD	Configuration des paramètres associés au menu Affichage à l'écran.
Commutateur rapide	Affectation de la fonction d'accès rapide au bouton Contrôle .
Autres réglages	<ul style="list-style-type: none">• Avis résolution : Activation/désactivation les informations de résolution lors de la commutation ou du redémarrage de la source du signal de l'écran.• Commutateur automatique : Activation/désactivation le basculement automatique vers une source d'entrée disponible.• Mise hors tension automatique : Activation/désactivation la minuterie pour éteindre automatiquement le moniteur.• Indicateur LED : Sélection le type d'indicateur du voyant LED d'alimentation.• Version HDMI : Sélection la version HDMI.

Langue

Sélection de la langue souhaitée pour le menu OSD.



Tout réinitialiser

Restaure les paramètres par défaut du moniteur.

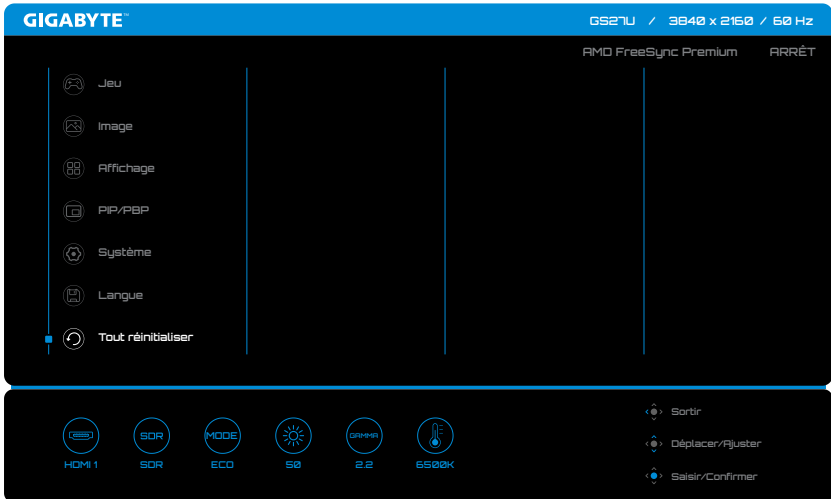

ANNEXES

Spécifications

Élément	Spécifications
Taille de la dalle	27 pouces
Rapport d'aspect	16:9
Résolution	UHD (3840 x 2160)
Durée de vie LED :	30 000 heures (min.)
Taille de pixel	0,15525 (H) x 0,15525 (V)
Luminosité	DisplayHDR 400 nits
Rapport de contraste	1000:1
Profondeur des couleurs	1,07B (8Bit+FRC)
Zone d'affichage active	596,16 (H) x 335,34 (V)
Angle de vue	178° (H)/178° (V)
Prises d'entrée/sortie	<ul style="list-style-type: none">• 2 HDMI 2.1• 1 DP 1.4• 1 sortie casque
Alimentation	AC100 ~ 240V, 50/60Hz
Consommation électrique	<ul style="list-style-type: none">• Mode Allumé : 34W• Veille : 0,5W• Mode Éteint : 0,3W Remarque : Les conditions de test sont conformes aux normes CEC.
Dimensions (L x H x P)	① 613,7 x 445 x 172 mm (avec socle) / 613,7 x 365,8 x 53 mm (sans socle) ② 613,7 x 447,36 x 172 mm (avec socle) / 613,7 x 369,6 x 53,47 mm (sans socle) Remarque : Les dimensions réelles peuvent varier en fonction de l'écran que vous avez acheté.
Poids	① 4,54 ± 0,5 kg (avec socle) / 3,61 ± 0,5 kg (sans socle) ② 5,32 ± 0,5 kg (avec socle) / 4,4 ± 0,5 kg (sans socle) Remarque : Le poids réel peut varier en fonction de l'écran que vous avez acheté.
Plage de température (fonctionnement)	De 0 °C à 40 °C

Remarque : Caractéristiques sujettes à modifications sans préavis.

Fréquences supportées

Liste des synchronisations	HDMI 1	HDMI 2	DP
640 x 480 / 60 Hz	V	V	V
640 x 480 / 67 Hz	V	V	V
640 x 480 / 72 Hz	V	V	V
640 x 480 / 75 Hz	V	V	V
720 x 400 / 70 Hz	V	V	V
720 x 480 / 60 Hz	V	V	V
800 x 600 / 56 Hz	V	V	V
800 x 600 / 60 Hz	V	V	V
800 x 600 / 72 Hz	V	V	V
800 x 600 / 75 Hz	V	V	V
832 x 624 / 75 Hz	V	V	V
1024 x 768 / 60 Hz	V	V	V
1024 x 768 / 70 Hz	V	V	V
1024 x 768 / 75 Hz	V	V	V
1152 x 864 / 75 Hz	V	V	V
1152 x 870 / 75 Hz	V	V	V
1280 x 720 / 50 Hz	V	V	V
1280 x 720 / 60 Hz	V	V	V
1280 x 720 / 100 Hz	V	V	V
1280 x 800 / 60 Hz	V	V	V
1280 x 960 / 60 Hz	V	V	V
1280 x 1024 / 60 Hz	V	V	V
1280 x 1024 / 75 Hz	V	V	V
1440 x 480 / 60 Hz	V	V	V
1440 x 900 / 60 Hz	V	V	V
1600 x 900 / 60 Hz	V	V	V
1680 x 1050 / 60 Hz	V	V	V
1920 x 1080 / 24 Hz	V	V	
1920 x 1080 / 50 Hz	V	V	V
1920 x 1080 / 60 Hz	V	V	V
1920 x 1080 / 100 Hz	V	V	V
1920 x 1080 / 120 Hz	V	V	V
1920 x 1080 / 144 Hz	V	V	V
2560 x 1440 / 60 Hz	V	V	V
2560 x 1440 / 120 Hz	V	V	V
2560 x 1440 / 144 Hz	V	V	V
2560 x 1440 / 160 Hz			V
3840 x 2160 / 24 Hz	V	V	
3840 x 2160 / 25 Hz	V	V	
3840 x 2160 / 30 Hz	V	V	
3840 x 2160 / 50 Hz	V	V	V
3840 x 2160 / 60 Hz	V	V	V
3840 x 2160 / 100 Hz	V	V	V
3840 x 2160 / 120 Hz	V	V	V
3840 x 2160 / 144 Hz	V	V	V
3840 x 2160 / 160 Hz	V	V	V

Fréquences supportées (PIP/PBP)

Liste des synchronisations	PIP (HDMI 2.0)			PBP (HDMI 2.0)		
	HDMI 1	HDMI 2	DP	HDMI 1	HDMI 2	DP
640 x 480 / 60 Hz	V	V	V	V	V	V
640 x 480 / 67 Hz	V	V	V	V	V	V
640 x 480 / 72 Hz	V	V	V	V	V	V
640 x 480 / 75 Hz	V	V	V	V	V	V
720 x 400 / 70 Hz	V	V	V	V	V	V
720 x 480 / 60 Hz	V	V	V	V	V	V
800 x 600 / 56 Hz	V	V	V	V	V	V
800 x 600 / 60 Hz	V	V	V	V	V	V
800 x 600 / 72 Hz	V	V	V	V	V	V
800 x 600 / 75 Hz	V	V	V	V	V	V
832 x 624 / 75 Hz	V	V	V	V	V	V
1024 x 768 / 60 Hz	V	V	V	V	V	V
1024 x 768 / 70 Hz	V	V	V	V	V	V
1024 x 768 / 75 Hz	V	V	V	V	V	V
1152 x 864 / 75 Hz	V	V	V	V	V	V
1152 x 870 / 75 Hz	V	V	V	V	V	V
1280 x 720 / 50 Hz	V	V	V	V	V	V
1280 x 720 / 60 Hz	V	V	V	V	V	V
1280 x 800 / 60 Hz	V	V	V	V	V	V
1280 x 960 / 60 Hz	V	V	V	V	V	V
1280 x 1024 / 60 Hz	V	V	V	V	V	V
1280 x 1024 / 75 Hz	V	V	V	V	V	V
1440 x 480 / 60 Hz	V	V	V	V	V	V
1440 x 900 / 60 Hz	V	V	V	V	V	V
1600 x 900 / 60 Hz	V	V	V	V	V	V
1680 x 1050 / 60 Hz	V	V	V	V	V	V
1920 x 1080 / 24 Hz	V	V	V	V	V	V
1920 x 1080 / 50 Hz	V	V	V	V	V	V
1920 x 1080 / 60 Hz	V	V	V	V	V	V
1920 x 1080 / 100 Hz	V	V	V	V	V	V
1920 x 1080 / 120 Hz	V	V	V	V	V	V
2560 x 1440 / 60 Hz	V	V	V	V	V	V
3840 x 2160 / 24 Hz	V	V	V	V	V	V
3840 x 2160 / 25 Hz	V	V	V	V	V	V
3840 x 2160 / 30 Hz	V	V	V	V	V	V
3840 x 2160 / 50 Hz	V	V	V	V	V	V
3840 x 2160 / 60 Hz	V	V	V	V	V	V
1280 x 1440 / 60 Hz (PBP)	V	V	V	V	V	V
1920 x 2160 / 60 Hz (PBP)	V	V	V	V	V	V

Guide de dépannage

Problème	Solution(s) possible(s)
Pas de courant	<ul style="list-style-type: none">Assurez-vous que le câble d'alimentation est correctement connecté à la source d'alimentation et au moniteur.Vérifiez le câble et la fiche pour vous assurer qu'ils ne sont pas endommagés.Assurez-vous que le moniteur est allumé.
Aucune image ne s'affiche sur l'écran	<ul style="list-style-type: none">Assurez-vous que le moniteur et l'ordinateur sont correctement branchés et que les deux appareils sont allumés.Assurez-vous d'avoir sélectionné la bonne source d'entrée. Consulter la page 7 ou la page 14.
L'image ne remplit pas tout l'écran	<ul style="list-style-type: none">Essayez différents réglages du Mode d'affichage (rapport d'aspect). Consulter la page 12.
Les couleurs sont déformées	<ul style="list-style-type: none">Assurez-vous que le câble du signal d'entrée est correctement branché.Configuration des paramètres de l'image. Reportez-vous à la section « Image ».
Aucun son ou volume très faible	<ul style="list-style-type: none">Assurez-vous que le câble du casque est correctement branché.Pour ajuster le niveau de volume. Consulter la page 16.Ajustez les paramètres de son de votre ordinateur.

Remarque : Si le problème persiste, veuillez contacter notre service clientèle pour de l'aide.

Entretien de base

- Essuyez l'écran avec un chiffon doux et non pelucheux pour enlever toute la poussière.
- Vaporisez ou appliquez du liquide de nettoyage sur un chiffon doux. Essuyez ensuite doucement l'écran avec le chiffon humide.

Remarque :

- Veillez à ce que le chiffon soit légèrement humide, mais pas trop mouillé.
- Lors de l'essuyage, évitez de presser excessivement sur l'écran.
- Les nettoyeurs acides ou abrasifs peuvent endommager l'écran.

Informations sur les services de GIGABYTE

Pour plus d'informations sur nos services, veuillez consulter le site officiel de GIGABYTE.

<https://www.gigabyte.com/>

INFORMATIONS DE SÉCURITÉ

Consignes de sécurité

Lisez attentivement les Consignes de sécurité suivantes avant d'utiliser le moniteur.

- Utilisez uniquement les accessoires fournis avec le moniteur ou ceux recommandés par le fabricant.
- Conservez le sac d'emballage en plastique du produit dans un endroit inaccessible aux enfants.
- Avant de brancher le moniteur sur la prise de courant, assurez-vous que la tension nominale du câble d'alimentation soit compatible avec les spécifications d'alimentation du pays où vous vous trouvez.
- La fiche du cordon d'alimentation doit être branchée sur une prise de courant correctement câblée et mise à la terre.
- Ne touchez pas la fiche avec les mains mouillées, car elle peut facilement provoquer un choc électrique.
- Placez le moniteur dans un endroit stable et bien ventilé.
- Ne placez pas le moniteur près de sources de chaleur telles que des radiateurs électriques ou la lumière directe du soleil.
- Les trous ou ouvertures du moniteur sont pour la ventilation. Ne couvrez pas et n'obstruez pas les trous de ventilation avec des objets.
- N'utilisez pas le moniteur à proximité d'eau, de boissons ou de tous types de liquides. Les liquides peuvent entraîner un choc électrique ou endommager le moniteur.
- Débranchez toujours le moniteur de la prise secteur avant de le nettoyer.
- Comme la surface de l'écran est facile à rayer, évitez de toucher la surface avec un objet dur ou pointu.
- Utilisez un chiffon doux et non pelucheux au lieu d'un mouchoir en papier pour essuyer l'écran. Vous pouvez utiliser un nettoyant pour vitres pour nettoyer l'écran si cela est nécessaire. Cependant, ne vaporisez jamais le nettoyant directement sur l'écran.
- Débranchez le câble d'alimentation si le moniteur ne sera pas utilisé pendant une longue période.
- N'essayez pas de démonter ou de réparer le moniteur vous-même.

Précautions pour la stabilité

Le produit peut tomber, causant des blessures graves ou la mort. Pour empêcher toute blessure, ce produit doit être fermement fixé au sol/mur conformément aux instructions d'installation.

De nombreuses blessures, causées en particulier aux enfants, peuvent être évitées en prenant de simples précautions telles que :

- Utilisez TOUJOURS des supports ou des méthodes d'installation recommandés par le fabricant du produit.
- Utilisez TOUJOURS des meubles qui peuvent supporter le produit en toute sécurité.
- Assurez-vous TOUJOURS que le produit ne surplombe pas le bord du meuble le supportant.
- Avertissez TOUJOURS les enfants sur les dangers en cas de montée sur le mobilier pour atteindre le produit ou ses boutons de commande.
- Faites TOUJOURS passer les cordons et les câbles branchés à votre produit afin qu'ils ne vous fassent pas trébucher, qu'ils ne puissent pas être tirés ou saisis.
- Ne placez JAMAIS un produit dans un endroit instable.
- Ne placez JAMAIS le produit sur un meuble haut (par exemple un placard ou une bibliothèque) sans ancrer le meuble et le produit sur un support adapté.
- Ne placez JAMAIS le produit sur une nappe ou un autre élément pouvant se situer entre le produit et le meuble le supportant.
- Ne placez JAMAIS d'articles susceptibles de tenter des enfants de monter, tels que des jouets et des télécommandes, au-dessus du produit ou du meuble sur lequel le produit est placé.
- Si le produit existant est conservé et déplacé, les mêmes dispositions que ci-dessus doivent être appliquées.
- Pour empêcher toute blessure ou dommage du produit causé par un basculement dû à un séisme ou d'autres chocs, installez le produit dans un lieu stable et prenez des dispositions pour empêcher toute chute.

Recommandations pour le confort de l'utilisateur

Le moniteur adopte la technologie Flicker-Free qui supprime le scintillement du moniteur visible à l'œil nu et empêche les utilisateurs de souffrir de fatigue oculaire.

Voici quelques conseils pour une visualisation confortable de votre écran :

- Prévoyez une distance minimale de 50 à 75 cm entre vos yeux et le moniteur.
- En règle générale, il est conseillé de positionner le moniteur de façon que le haut de l'écran soit au même niveau ou un petit peu au-dessous de la hauteur de vos yeux lorsque vous êtes assis.
- Utilisez un éclairage approprié pour le type de travail que vous effectuez.
- Prenez des pauses régulières et fréquentes (au moins 10 minutes) toutes les demi-heures.
- Regardez souvent hors de l'écran de votre ordinateur et concentrez-vous sur un objet distant pendant au moins 20 secondes pendant les pauses.
- Des exercices des yeux permettent de réduire la fatigue oculaire. Répétez ces exercices fréquemment :
 (1) Regardez de haut en bas (2) Roulez lentement vos yeux (3) Bougez vos yeux en diagonale.

Ce modèle a obtenu la certification d'absence de scintillement et faible lumière bleue de TÜV Rheinland.

Pour en savoir plus :

<https://www.gigabyte.com/tw/Support/FAQ/4310>

INFORMATIONS RÉGLEMENTAIRES

United States of America, Federal Communications Commission Statement

This equipment has been tested and found to comply with the limits for a Class B digital device, pursuant to Part 15 of the FCC Rules. These limits are designed to provide reasonable protection against harmful interference in a residential installation. This equipment generates, uses and can radiate radio frequency energy and, if not installed and used in accordance with manufacturer's instructions, may cause harmful interference to radio communications. However, there is no guarantee that interference will not occur in a particular installation. If this equipment does cause harmful interference to radio or television reception, which can be determined by turning the equipment off and on, the user is encouraged to try to correct the interference by one or more of the following measures:

- Reorient or relocate the receiving antenna.
- Increase the separation between the equipment and receiver.
- Connect the equipment to an outlet on a circuit different from that to which the receiver is connected.
- Consult the dealer or an experienced radio/TV technician for help.

Canadian Department of Communications Statement

This digital apparatus does not exceed the Class B limits for radio noise emissions from digital apparatus set out in the Radio Interference Regulations of the Canadian Department of Communications. This class B digital apparatus complies with Canadian ICES-003.

Avis de conformité à la réglementation d'Industrie Canada

Cet appareil numérique de la classe B est conforme à la norme NMB-003 du Canada.

European Union (EU) CE Declaration of Conformity

This device complies with the following directives: Electromagnetic Compatibility Directive 2014/30/EU, Low-voltage Directive 2014/35/EU, ErP Directive 2009/125/EC, RoHS directive (recast) 2011/65/EU & the Directive (EU) 2015/863 amendment of Annex II.

Compliance with these directives is assessed using applicable European Harmonised Standards.

European Union (EU) RoHS (recast) Directive 2011/65/EU & the European Commission Delegated Directive (EU) 2015/863 Statement

GIGABYTE products have not intended to add and safe from hazardous substances (Cd, Pb, Hg, Cr+6, PBDE, PBB, DEHP, BBP, DBP and DIBP). The parts and components have been carefully selected to meet RoHS requirement. Moreover, we at GIGABYTE are continuing our efforts to develop products that do not use internationally banned toxic chemicals.

European Union (EU) Community Waste Electrical & Electronic Equipment (WEEE) Directive Statement

GIGABYTE will fulfill the national laws as interpreted from the 2012/19/EU WEEE (Waste Electrical and Electronic Equipment) (recast) directive. The WEEE Directive specifies the treatment, collection, recycling and disposal of electric and electronic devices and their components. Under the Directive, used equipment must be marked, collected separately, and disposed of properly.

WEEE Symbol Statement



The symbol shown below is on the product or on its packaging, which indicates that this product must not be disposed of with other waste. Instead, the device should be taken to the waste collection centers for activation of the treatment, collection, recycling and disposal procedure.

For more information about where you can drop off your waste equipment for recycling, please contact your local government office, your household waste disposal service or where you purchased the product for details of environmentally safe recycling.

End of Life Directives-Recycling



The symbol shown below is on the product or on its packaging, which indicates that this product must not be disposed of with other waste. Instead, the device should be taken to the waste collection centers for activation of the treatment, collection, recycling and disposal procedure.

CE Déclaration de Conformité

Cet appareil est conforme aux Directives de l'UE suivantes: Directive Compatibilité Electromagnétique 2014/30/UE, Directive Basse Tension 2014/35/UE, Directive 2009/125/CE en matière d'écoconception, la Directive RoHS II 2011/65/UE & Directive (UE) 2015/863 modifiant l'Annexe II.

La conformité à ces directives est évaluée sur la base des normes européennes harmonisées applicables.

CE-Konformitätserklärung

Dieses Produkte erfüllen folgenden EU-Richtlinien: EMV-Richtlinie 2014/30/EU, Niederspannungsrichtlinie 2014/30/EU, Ökodesign-Richtlinie 2009/125/EC, RoHS-Richtlinie 2011/65/EG erfüllt und die Richtlinie (EU) 2015/863 zur Änderung von Anhang II.

Die Konformität mit diesen Richtlinien wird anhand der anwendbaren harmonisierten Europäischen Normen bewertet.

CE Declaración de conformidad

Este producto cumplen con las siguientes Directivas de la Unión Europea: Directiva EMC 2014/30/EU, Directiva de bajo voltaje 2014/35/EU, Directiva de Ecodiseño 2009/125/CE, Directiva RoHS 2011/65/EU y la Directiva (EU) 2015/863 por la que se modifica el Anexo II. El cumplimiento de estas directivas se evalúa mediante las normas europeas armonizadas.

CE declaração de conformidade

Este produto estão em conformidade com das seguintes Diretivas UE: Diretiva Baixa Tensão 2014/35/UE; Diretiva CEM 2014/30/UE; Diretiva Conceção Ecológica 2009/125/CE; Diretiva RSP 2011/65/CE e a Diretiva (UE) 2015/863 que altera o Anexo II.

A conformidade com estas diretivas é verificada utilizando as normas europeias harmonizadas.

CE Dichiarazione di conformità

I prodotti sono conformi con una o più delle seguenti Direttive UE, come applicabile: Direttiva EMC 2014/30/UE, Direttiva sulla bassa tensione 2014/35/UE, Direttiva Ecodesign EMC 2009/125/CE, Direttiva RoHS 2011/65/UE e Direttiva (UE) 2015/863 recante modifica dell'Allegato II.

La conformità con tali direttive viene valutata utilizzando gli Standard europei armonizzati applicabili.

CE Deklaracja zgodności

Urządzenie jest zgodne z następującymi dyrektywami: Dyrektywa kompatybilności elektromagnetycznej 2014/30/UE, Dyrektywa niskonapięciowej 2014/35/UE, Dyrektywa ErP 2009/125/WE, Dyrektywa RoHS 2011/65/UE i Dyrektywa (UE) 2015/863 zmieniająca Załącznik II. Zgodność z tymi dyrektywami oceniono za pomocą mających zastosowanie zharmonizowanych norm europejskich.

CE Prohlášení o shodě

Toto zařízení splňuje požadavky Směrnice o Elektromagnetické kompatibilitě 2014/30/EU, Směrnice o Nízkém napětí 2014/35/EU, Směrnice ErP 2009/125/ES, Směrnice RoHS 2011/65/EU a Směrnice (EU) 2015/863 kterou se mění Příloha II.

Shoda s těmito směrnici je posuzována v souladu s příslušnými evropskými harmonizačními standardy.

CE Megfelelőségi nyilatkozata

A termék megfelelnek a következőkről szóló egy vagy több Európai Unió iránylevelnek: EMC iránylevel 2014/30/EU, Kiszáradtságról szóló iránylevel 2014/35/EU, Környezetbarát tervezésről szóló iránylevel 2009/125/EZ, Direktív RoHS iránylevel 2011/65/EU és Direktív (EU) 2015/863 o izmjeni Priloga II.

A fenti iránylevelnek történő megfelelés megállapítása a vonatkozó harmonizált európai szabványok segítségével történik.

CE Δήλωση συμμόρφωσης

Είναι σε συμμόρφωση με τις διατάξεις των παρακάτω Οδηγιών της Ευρωπαϊκής Κοινότητας: Οδηγία 2014/30/ΕΕ σχετικά με την ηλεκτρομαγνητική συμβατότητα, Οδηγία χαμηλή τάση 2014/35/ΕU, Οδηγία 2009/125/ΕΚ σχετικά με τον οικολογικό σχεδιασμό, Οδηγία RoHS 2011/65/ΕΕ και Οδηγία (ΕΕ) 2015/863 για την τροποποίηση του παραρτήματος II.

Η συμμόρφωση με αυτές τις οδηγίες αξιολογείται χρησιμοποιώντας τα ισχύοντα εναρμονισμένα ευρωπαϊκά πρότυπα.

CE Declarație de conformitate

Acest aparat este conform cu: Compatibilitatea electromagnetică Directiva 2014/30/UE, Directiva privind echipamentele de joasă tensiune 2014/35/UE, Directiva privind proiectarea ecologică 2009/125/CE, Directiva RoHS 2011/65/UE & Directiva (UE) 2015/863 de modificare a Anexei II.

Conformitatea cu aceste directive este evaluatăutilizând Standardele europene armonizate aplicabile.

CE Overensstemmelseserklæring

Denne enhed overholder stk.: elektromagnetisk kompatibilitet Direktivet 2014/30/EC, LVD Direktivet 2014/35/EC, miljøvenligt design Direktivet 2009/125/EF, RoHS Direktivet 2011/65/EU & Direktivet (UE) 2015/863 om ændring af Bilag II.

Overholdelse af disse direktiver vurderes med gældende europæiske harmoniserede standarder.

CE Vyhlásenie o zhode

Tento produkt spĺňajú najmenej jednu z nasledujúcich platných smerníc EÚ: Smernica 2014/30/ES pre elektromagnetickú kompatibilitu, Smernica 2014/35/ES o Nízkom Napätí (LVD), Smernica 2009/125/ES pre ekodizajn, Smernica RoHS 2011/65/EÚ & Smernica (EÚ) 2015/863 ktorou sa mení Príloha II.

Zhoda s týmito smernicami sa hodnotí použitím príslušných európskych harmonizovaných štandardov.

CE Vaatimustenmukaisuusvakuutus

Tämä tuote on näiden EU-direktiivien mukainen: EMC Direktiivi 2014/30/EY, LVD Direktiivi 2014/35/EY, Ekologista suunnittelua koskeva Direktiivi 2009/125/EY, RoHS Direktiivi 2011/65/EU & Direktiivi (EU) 2015/863 Liitteen II muuttamisesta.

Yhdenmukaisuus näiden direktiivien kanssa on arvioitu käyttäen soveltuvia eurooppalaisia harmonisoituja standardeja.

CE Försäkran om överensstämmelse

Denna produkt uppfyller följande direktiv: Direktivet om Elektromagnetisk kompatibilitet 2014/30/EU, Lågspänningsdirektivet 2014/35/EU, Ekodesigndirektiv 2009/125/EG, Direktiv RoHS 2011/65/EU mid Direktiv (EU) 2015/863 om ändring av Bilaga II.

Överensstämmelse med dessa direktiv bedöms med hjälp av tillämpliga europeiska harmoniserade standarder.

CE Conformiteitsverklaring

Dit product voldoet aan de volgende van toepassing zijnde EU-richtlijnen: EMC Richtlijn 2014/30/EG, Laagspanningsrichtlijn 2014/35/EU, Ecodesign-richtlijn 2009/125/EG, G RoHS Richtlijn 2011/65/EG & Richtlijn (EU) 2015/863 tot wijziging van Bijlage II.

Het voldoen aan deze richtlijnen is beoordeeld met de van toepassing zijnde Europese geharmoniseerde normen.

CE Vyhlásenie o zhode

Toto zariadenie vyhovuje nasledujúcim smerniciam: Smernica elektromagnetickej kompatibility 2014/30/EÚ, Smernica o nízkom napätí 2014/35/EÚ, Smernica o výrobkoch týkajúcich sa energie 2009/125/ES, Smernica RoHS 2011/65/EÚ & Smernica (EÚ) 2015/863 ktorou sa mení príloha II.

Zhoda s týmito smernicami sa hodnotí použitím príslušných európskych harmonizovaných štandardov.

India RoHS

This product complies with the "India E-waste (Management and Handling) Rule 2011" and prohibits use of lead, mercury, hexavalent chromium, polybrominated biphenyls or polybrominated diphenyl ethers in concentrations exceeding 0.1 weight % and 0.01 weight % for cadmium, except for the exemptions set in Schedule 2 of the Rule.

Japan Class 1 Equipment Statement

安全にご使用いただくために

接地接続は必ず電源プラグを電源につなぐ前に行ってください。

また、接地接続を外す場合は、必ず電源プラグを電源から切り離してから行って下さい。

- 製品には、同梱された電源コードセットを使用すること
- 同梱された電源コードセットは、他の製品に使用しないこと

Japan VCCI Class B Statement

クラスB VCCI 基準について

この装置は、クラス B 情報技術装置です。この装置は、家庭環境で使用することを目的としていますが、この装置がラジオやテレビジョン受信機に近接して使用されると、受信障害を引き起こすことがあります。

取扱説明書に従って正しい取り扱いをして下さい。

VCCI-B

China RoHS Compliance Statement

中国《废弃电器电子产品回收处理管理条例》提示性说明

为了更好地关爱及保护地球，当用户不再需要此产品或产品寿命终止时，请遵守国家废弃电器电子产品回收处理相关法律法规，将其交给当地具有国家认可的回收处理资质的厂商进行回收处理。

环保使用期限

Environment-friendly use period



此标识指期限（十年），电子电气产品中含有的有害物质不会发生外泄或突变、电子电气产品用户正常使用该电子电气产品不会对环境造成严重污染或对其人身、财产造成严重损害的期限。

产品中有害物质的名称及含量:

部件名称	有害物质					
	铅 (Pb)	汞 (Hg)	镉 (Cd)	六价铬 (Cr ⁶⁺)	多溴联苯 (PBB)	多溴二苯醚 (PBDE)
印刷电路板及其电子组件	×	○	○	○	○	○
液晶面板	×	○	○	○	○	○
外壳	○	○	○	○	○	○
外部信号连接头及线材	×	○	○	○	○	○

本表格依据 SJ/T 11364 的规定编制。

○：表示该有害物质在该部件所有均质材料中的含量均在 GB/T 26572 规定的限量要求以下。

×：表示该有害物质至少在该部件的某一均质材料中的含量超出 GB/T 26572 规定的限量要求。