

GIGABYTE™

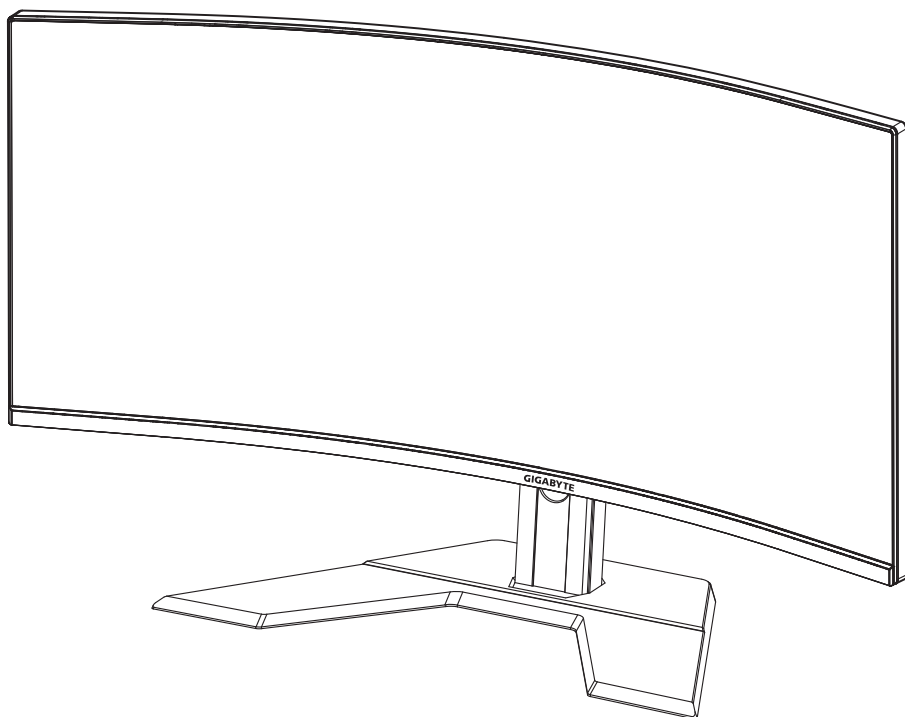

G34WQC

34" WQHD CURVE
G R M I N G M O N I T O R

U S E R G U I D E

34
3440 X 1440
WQHD CURVE
86.4cm

HDMI™
HIGH-DEFINITION MULTIMEDIA INTERFACE

版權所有

© 2020 GIGA-BYTE TECHNOLOGY CO., LTD. 保留所有權利。

本手冊中提及的商標均由各自所有者合法註冊。

免責聲明

本手冊中的資訊受版權法保護，屬於 GIGABYTE 的財產。

GIGABYTE 可能對本手冊中的規格和功能進行更改，恕不另行通知。未經 GIGABYTE 事先書面許可，不得以任何形式或任何方式翻印、複製、翻譯、傳播或發佈本手冊的任何內容。

- 爲了更好地使用這款顯示器，請仔細閱讀《使用者指南》。
- 如需瞭解更多資訊，請造訪我們的網站：

<https://www.gigabyte.com>

SAFETY INFORMATION

Regulatory Notices

United States of America, Federal Communications Commission Statement

**Supplier's Declaration of Conformity
47 CFR § 2.1077 Compliance Information**

Product Name: LCD monitor
Trade Name: GIGABYTE
Model Number: G34WQC A

Responsible Party – U.S. Contact Information: G.B.T. Inc.
Address: 17358 Railroad street, City Of Industry, CA91748
Tel.: 1-626-854-9338
Internet contact information: <https://www.gigabyte.com>

FCC Compliance Statement:

This device complies with Part 15 of the FCC Rules, Subpart B, Unintentional Radiators.

Operation is subject to the following two conditions: (1) This device may not cause harmful interference, and (2) this device must accept any interference received, including interference that may cause undesired operation.

This equipment has been tested and found to comply with the limits for a Class B digital device, pursuant to Part 15 of the FCC Rules. These limits are designed to provide reasonable protection against harmful interference in a residential installation. This equipment generates, uses and can radiate radio frequency energy and, if not installed and used in accordance with manufacturer's instructions, may cause harmful interference to radio communications. However, there is no guarantee that interference will not occur in a particular installation. If this equipment does cause harmful interference to radio or television reception, which can be determined by turning the equipment off and on, the user is encouraged to try to correct the interference by one or more of the following measures:

- Reorient or relocate the receiving antenna.
- Increase the separation between the equipment and receiver.

- Connect the equipment to an outlet on a circuit different from that to which the receiver is connected.
- Consult the dealer or an experienced radio/TV technician for help.

Canadian Department of Communications Statement

This digital apparatus does not exceed the Class B limits for radio noise emissions from digital apparatus set out in the Radio Interference Regulations of the Canadian Department of Communications. This class B digital apparatus complies with Canadian ICES-003.

Avis de conformité à la réglementation d' Industrie Canada

Cet appareil numérique de la classe B est conforme à la norme NMB-003 du Canada.

European Union (EU) CE Declaration of Conformity

This device complies with the following directives: Electromagnetic Compatibility Directive 2014/30/EU, Low-voltage Directive 2014/35/EU, ErP Directive 2009/125/EC, RoHS directive (recast) 2011/65/EU & the 2015/863 Statement. This product has been tested and found to comply with all essential requirements of the Directives.

European Union (EU) RoHS (recast) Directive 2011/65/EU & the European Commission Delegated Directive (EU) 2015/863 Statement

GIGABYTE products have not intended to add and safe from hazardous substances (Cd, Pb, Hg, Cr⁺⁶, PBDE, PBB, DEHP, BBP, DBP and DIBP). The parts and components have been carefully selected to meet RoHS requirement. Moreover, we at GIGABYTE are continuing our efforts to develop products that do not use internationally banned toxic chemicals.

European Union (EU) Community Waste Electrical & Electronic Equipment (WEEE) Directive Statement

GIGABYTE will fulfill the national laws as interpreted from the 2012/19/EU WEEE (Waste Electrical and Electronic Equipment) (recast) directive. The WEEE Directive specifies the treatment, collection, recycling and disposal of electric and electronic devices and their components. Under the Directive, used equipment must be marked, collected separately, and disposed of properly.

WEEE Symbol Statement

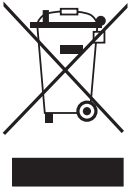

The symbol shown below is on the product or on its packaging, which indicates that this product must not be disposed of with other waste. Instead, the device should be taken to the waste collection centers for activation of the treatment, collection, recycling and disposal procedure.

For more information about where you can drop off your waste equipment for recycling, please contact your local government office, your household waste disposal service or where you purchased the product for details of environmentally safe recycling.

End of Life Directives-Recycling



The symbol shown below is on the product or on its packaging, which indicates that this product must not be disposed of with other waste. Instead, the device should be taken to the waste collection centers for activation of the treatment, collection, recycling and disposal procedure.

Déclaration de Conformité aux Directives de l' Union européenne (UE)

Cet appareil portant la marque CE est conforme aux directives de l' UE suivantes: directive Compatibilité Electromagnétique 2014/30/UE, directive Basse Tension 2014/35/UE, directive 2009/125/CE en matière d' écoconception, la directive RoHS II 2011/65/UE & la déclaration 2015/863.

La conformité à ces directives est évaluée sur la base des normes européennes harmonisées applicables.

European Union (EU) CE-Konformitätserklärung

Dieses Produkte mit CE-Kennzeichnung erfüllen folgenden EURichtlinien:

EMV-Richtlinie 2014/30/EU, Niederspannungsrichtlinie 2014/30/EU, Ökodesign-Richtlinie 2009/125/EC, RoHS-Richtlinie 2011/65/EU erfüllt und die 2015/863 Erklärung.

Die Konformität mit diesen Richtlinien wird unter Verwendung der entsprechenden Standards zur Europäischen Normierung beurteilt.

CE declaração de conformidade

Este produto com a marcação CE estão em conformidade com das seguintes Diretivas UE: Diretiva Baixa Tensão 2014/35/EU; Diretiva CEM 2014/30/EU; Diretiva Conceção Ecológica 2009/125/CE; Diretiva RSP 2011/65/UE e a declaração 2015/863.

A conformidade com estas diretivas é verificada utilizando as normas europeias harmonizadas.

CE Declaración de conformidad

Este producto que llevan la marca CE cumplen con las siguientes Directivas de la Unión Europea: Directiva EMC (2014/30/EU), Directiva de bajo voltaje (2014/35/EU), Directiva de Ecodiseño (2009/125/EC), Directiva RoHS (recast) (2011/65/EU) y la Declaración 2015/863.

El cumplimiento de estas directivas se evalúa mediante las normas europeas armonizadas.

Japan Class 01 Equipment Statement

安全にご使用いただくために

接地接続は必ず電源プラグを電源につなぐ前に行ってください。

また、接地接続を外す場合は、必ず電源プラグを電源から切り離してから行って下さい。

Japan VCCI Class B Statement

クラス B VCCI 基準について

この装置は、クラス B 情報技術装置です。この装置は、家庭環境で使用することを目的としていますが、この装置がラジオやテレビジョン受信機に近接して使用されると、受信障害を引き起こすことがあります。

取扱説明書に従って正しい取り扱いをして下さい。

VCCI-B

China RoHS Compliance Statement

中国《废弃电器电子产品回收处理管理条例》提示性说明
为了更好地关爱及保护地球，当用户不再需要此产品或产品寿命终止时，请遵守国家废弃电器电子产品回收处理相关法律法规，将其交给当地具有国家认可的回收处理资质的厂商进行回收处理。

环保使用期限

Environment-friendly Use Period



此标识指期限（十年），电子电气产品中含有的有害物质不会发生外泄或突变、电子电气产品用户正常使用该电子电气产品不会对环境造成严重污染或对其人身、财产造成严重损害的期限。

产品中有害物质的名称及含量：

部件名称	有害物质					
	铅 (Pb)	汞 (Hg)	镉 (Cd)	六价铬 (Cr ⁺⁶)	多溴联苯 (PBB)	多溴二苯醚 (PBDE)
印刷电路板及其电子组件	X	○	○	○	○	○
液晶面板	X	○	○	○	○	○
外壳	○	○	○	○	○	○
外部信号接头及线材	X	○	○	○	○	○

本表格依据 SJ/T 11364 的规定编制。
○：表示该有害物质在该部件所有均质材料中的含量均在 GB/T 26572 规定的限量要求以下。
X：表示该有害物质至少在该部件的某一均质材料中的含量超出 GB/T 26572 规定的限量要求。



HDMI HDMI 高清晰度多媒体接口以及 HDMI 标志是 HDMI Licensing Administrator, Inc. 在美国和其他国家的商标或注册商标。

限用物質含有情況標示聲明書

Declaration of the Presence Condition of the Restricted Substances Marking

設備名稱 : 液晶顯示器, 型號 (型式) : G34WQC A Equipment name: Typedesignation (Type):						
單元 Unit	限用物質及其化學符號 Restricted substances and its chemical symbols					
	鉛 Lead (Pb)	汞 Mercury (Hg)	鎘 Cadmium (Cd)	六價鉻 Hexavalent chromium (Cr ⁺⁶)	多溴聯苯 Polybrominated biphenyls (PBB)	多溴二苯醚 Polybrominated diphenylethers (PBDE)
塑料外框	○	○	○	○	○	○
後殼	○	○	○	○	○	○
液晶面板	—	○	○	○	○	○
電路板組件	—	○	○	○	○	○
底座	○	○	○	○	○	○
電源線	—	○	○	○	○	○
其他線材	—	○	○	○	○	○
備考 1. “超出 0.1 wt %” 及 “超出 0.01 wt %” 係指限用物質之百分比含量超出百分比含量基準值。 Note 1: “Exceeding 0.1 wt %” and “exceeding 0.01 wt %” indicate that the percentage content of the restricted substance exceeds the reference percentage value of presence condition . 備考 2. “○” 係指該項限用物質之百分比含量未超出百分比含量基準值。 Note 2: “○” indicates that the percentage content of the restricted substance does not exceed the percentage of reference value of presence . 備考 3. “—” 係指該項限用物質為排除項目。 Note 3: “—” indicates that the restricted substance corresponds to the exemption						

安全注意事項

使用顯示器之前，請仔細閱讀以下安全注意事項。

- 僅使用顯示器隨附或製造商推薦的附件。
- 將產品的塑膠包裝袋置於兒童無法觸及之處。
- 將顯示器連接到電源插座之前，請確保電源線的額定電壓與您所在國家 / 地區的電源規格相容。
- 電源線插頭必須連接到正確接線和接地的電源插座。
- 請勿用濕手觸摸插頭，否則容易觸電。
- 將顯示器放在穩定通風處。
- 請勿將顯示器放置於任何熱源附近，如電熱器或直射的陽光。
- 顯示器上的孔或開口用於通風。不得用任何物體遮蓋或堵塞通風孔。
- 請勿靠近水、飲料或任何液體之處使用顯示器。否則可能會導致觸電或顯示器損壞。
- 清潔前，務必從電源插座上拔下顯示器的電源插頭。
- 由於螢幕表面容易劃傷，請避免使用任何堅硬或尖銳的物體接觸表面。
- 使用柔軟的無絨布擦拭螢幕，請勿使用紙巾。如果需要，可使用玻璃清潔劑以清潔顯示器。但是，切勿將清潔劑直接噴在螢幕上。
- 如果長時間不使用顯示器，請斷開電源線。
- 請勿嘗試自行拆卸或維修顯示器。

目錄

Safety Information.....	3
Regulatory Notices.....	3
安全注意事項.....	9
簡介.....	11
開箱.....	11
物品清單.....	13
產品概述.....	14
開始使用.....	16
安裝顯示器底座.....	16
調整視角.....	17
安裝壁掛裝配架（可選）.....	18
連接線纜.....	19
使用設備.....	20
打開 / 關閉電源.....	20
用戶舒適度建議.....	21
選擇輸入源.....	22
操作.....	23
快顯功能表.....	23
配置設備設置.....	27
附錄.....	37
規格.....	37
支持的時序列表.....	38
故障排除.....	39
基本保養.....	40
GIGABYTE 服務資訊.....	40

簡介

開箱

1. 打開包裝箱的上蓋。然後觀察貼在內蓋上的開箱標籤。
2. 確保箱子方向正確，小心地將箱子放在穩定的表面上。

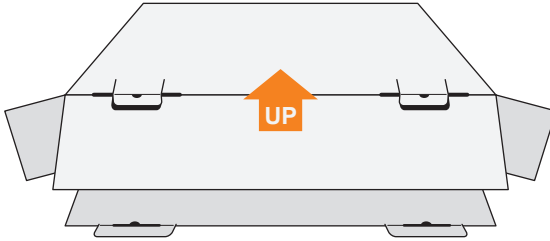

3. 打開內蓋。

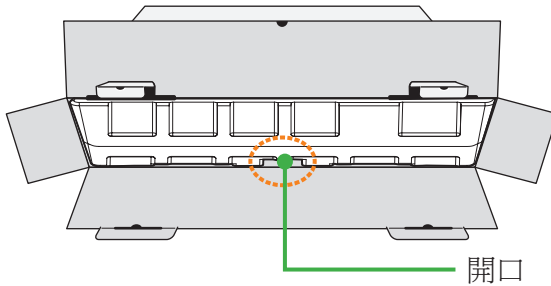

4. (通過開口) 抓住 EPS 泡沫，將其從箱子中拉出。

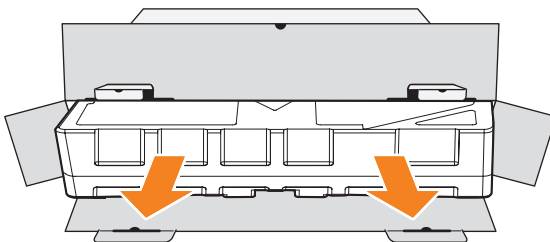

5. 從上部 EPS 泡沫中取出配件。

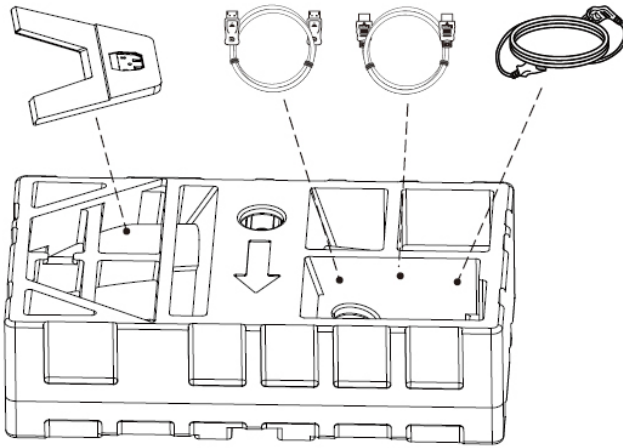

6. 取下上部 EPS 泡沫。然後即可從下部 EPS 泡沫中取出顯示器。

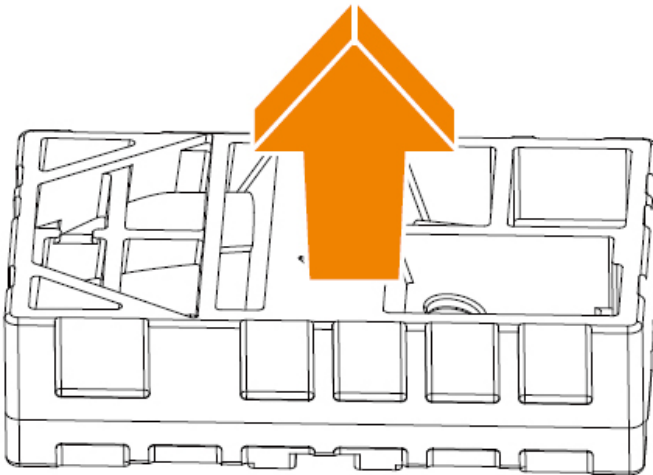

物品清單

包裝箱內隨附以下物品。如有缺失，請聯繫您當地的經銷商。



顯示器

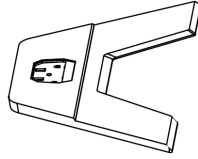

顯示器底座

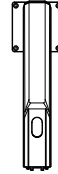

支撐臂

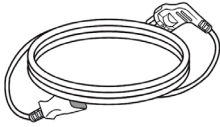

電源線

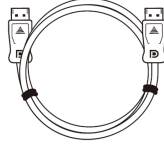

DP 線

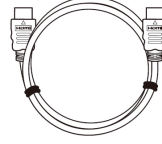

HDMI 線

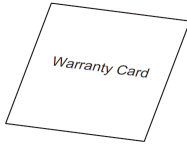

保修卡

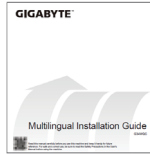

快速入門指南

注：請保留包裝箱和包裝材料，以備將來運輸時使用。

產品概述

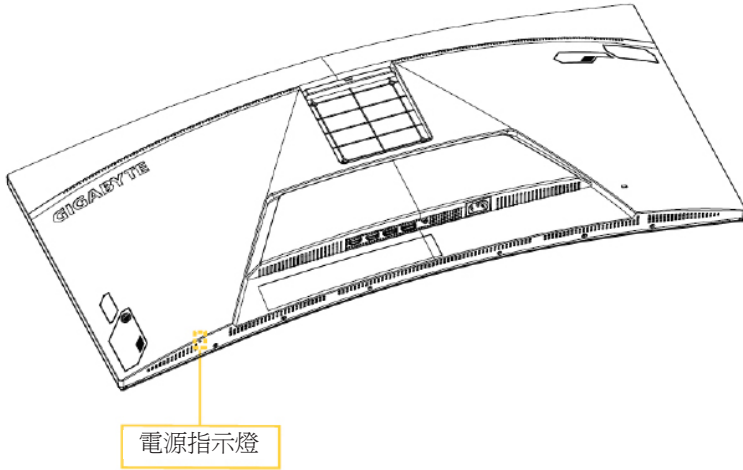

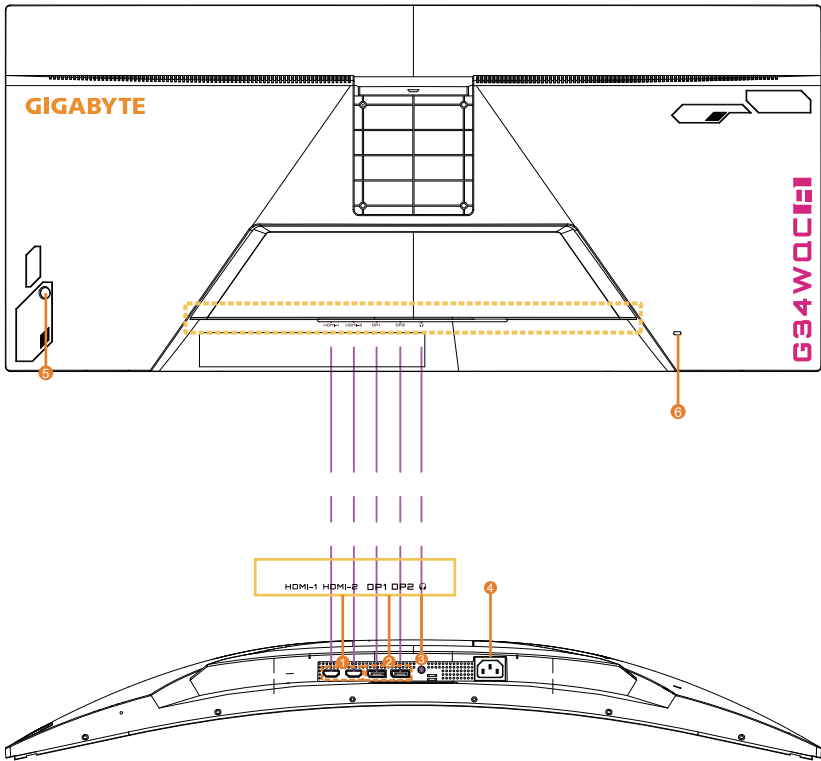

- | | |
|-----------------------|-----------------|
| 1. HDMI 埠 (x2) | 4. 交流電源插孔 |
| 2. DisplayPort 埠 (x2) | 5. 控制按鈕 |
| 3. 耳機插孔 | 6. kensington 鎖 |

開始使用

安裝顯示器底座

1. 將顯示器螢幕朝下放在下面 EPS 泡沫上。
2. 將顯示器底座與支撐臂下方的螺絲柱對齊。然後將底座連接到支撐臂上。

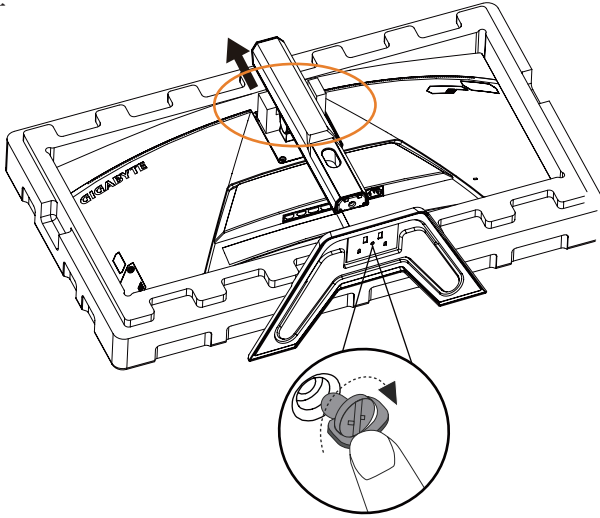

3. 將顯示器豎起，再將其放到桌面上。將圖中 1 和 2 的固定物件移除，即可上下調整顯示器高度。

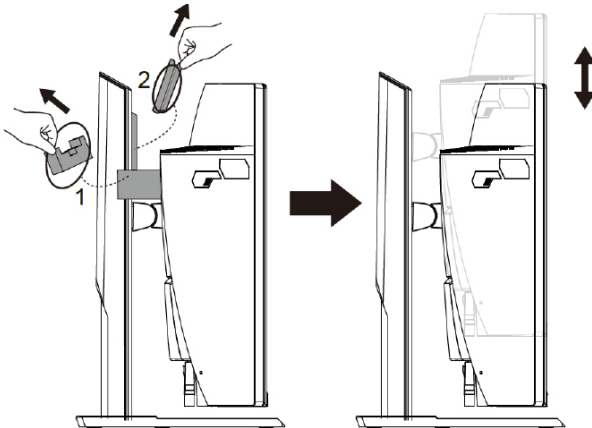

調整視角

注： 握住顯示器底座，確保調整時螢幕不會翻倒。

調整傾斜角度

將螢幕向前或向後傾斜至所需的視角（ -5° 至 20° ）。

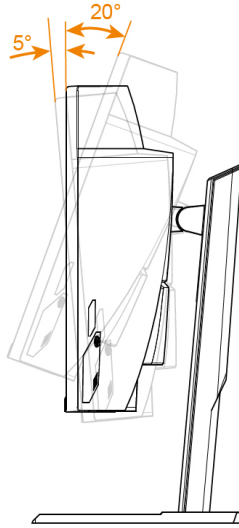

調整螢幕方向

將螢幕提升至最高位置（100 mm）。

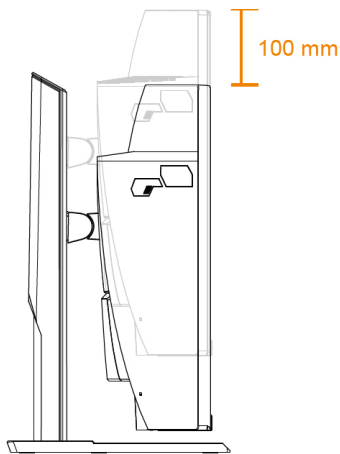

安裝壁掛裝配架（可選）

僅使用製造商推薦的 100 x 100 mm 壁掛套件。

1. 將顯示器螢幕朝下放在下面 EPS 泡沫上。
2. 將支撐臂從顯示器上卸下。

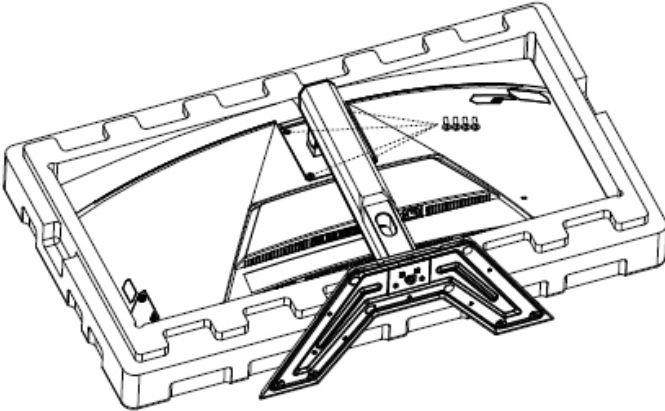

3. 將裝配架連接到顯示器背面的壁掛架螺絲孔中。然後用螺絲將裝配架固定到位。

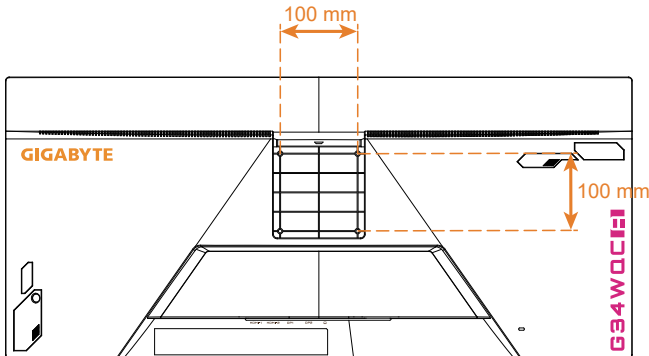

注：要將顯示器安裝在牆壁上，請參閱壁掛裝配架套件中包含的安裝指南。

顯示器頭可以裝在牆上、旋轉支架或其他安裝支架上。此顯示器支援符合 VESA 工業標準的 100 毫米安裝孔。要將協力廠商安裝解決方案安裝到顯示器上，需要使用四顆直徑 4 毫米、螺距 0.7 毫米且長度為 10 毫米的螺釘。如果螺釘太長，可能會損壞顯示器。確認製造商的安裝支架是否符合 VESA 標準，以及是否能夠承受顯示器本體的重量。為了確保最佳性能，請使用顯示器隨附的電源線和視訊電纜。

連接線纜

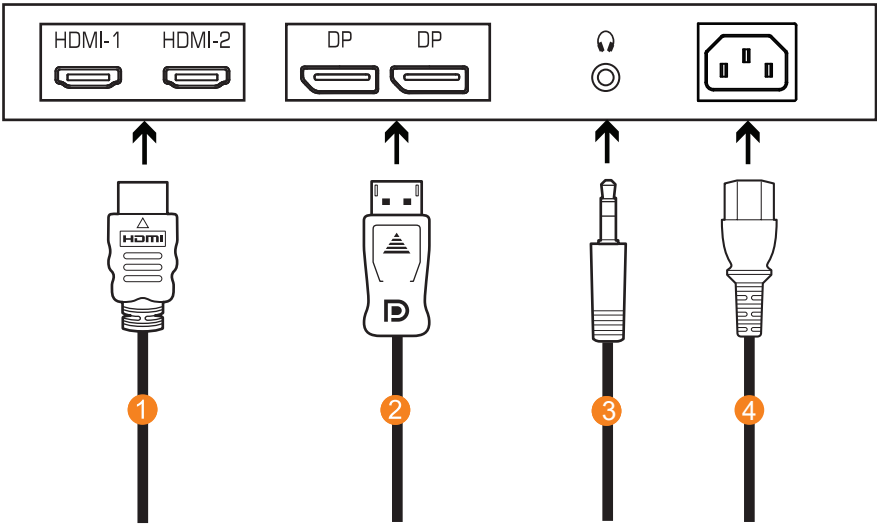

- 1 HDMI 線
- 3 耳機線

- 2 DisplayPort 線
- 4 電源插座

使用設備

打開 / 關閉電源

開機

1. 將電源線的一端連接到顯示器的電源插座。
2. 按**控制**按鈕打開顯示器的電源。電源 LED 顯示白色，表示顯示器已準備就緒。

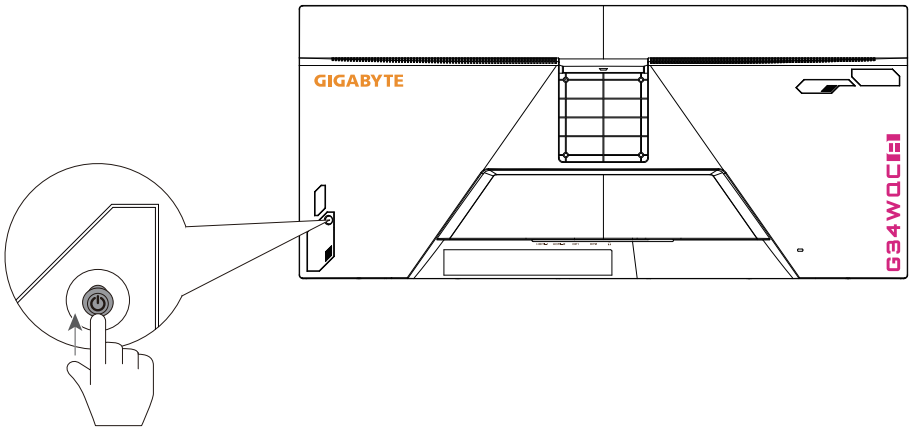

注：如果打開顯示器後電源 LED 仍然沒有亮起，請檢查設置功能表中的 LED 指示燈設置。請參見第 34 頁。

關機

按住**控制**按鈕 2 秒，可關閉顯示器的電源。

注：當螢幕上出現主選單時，還可以透過向下移動**控制**按鈕來關閉顯示器 (◀▶)。請參見第 25 頁。

使用者舒適建議

以下為舒適觀看顯示器的秘訣：

- 顯示器的最佳觀看距離約為 510 mm 至 760 mm (20" 至 30")。
- 一般準則是，在您舒適地坐著時，顯示器的放置位置應使視線高度為螢幕頂端或略低的位置。
- 執行工作時應有足夠照明。
- 每半小時定時休息 (至少 10 分鐘)。
- 務必定時將視線從顯示器螢幕移開，並在休息期間凝視遠處物體至少 20 秒。
- 眼球運動有助於減少眼睛疲勞。請經常重複這些活動：
 - (1) 朝上下方觀看
 - (2) 緩慢轉動眼球
 - (3) 以對角方向移動眼球。

警語： 使用過度恐傷害視力

注意事項： (1) 使用 30 分鐘請休息 10 分鐘。

(2) 未滿 2 歲幼兒不看螢幕，2 歲以上每天看螢幕不要超過 1 小時。

選擇輸入源

1. 向右移動**控制**按鈕 (◀▶) 進入輸入選擇功能表。
2. 向上 / 向下移動 **控制** 按鈕 (◀▶) 以選擇所需的輸入源。然後按**控制**按鈕進行確認。



操作

快顯功能表

熱鍵

預設情況下，已為**控制**按鈕分配了特定功能。

注：要更改預設熱鍵功能，請參閱「快速鍵設定」上的第 34 頁部分。

要訪問熱鍵功能，請執行以下操作：

- 向上移動**控制**按鈕 (◀▶) 進入黑平衡功能表。

向上 / 向下移動**控制**按鈕 (◀▶) 以調整設置，然後**控制**按鈕進行確認。

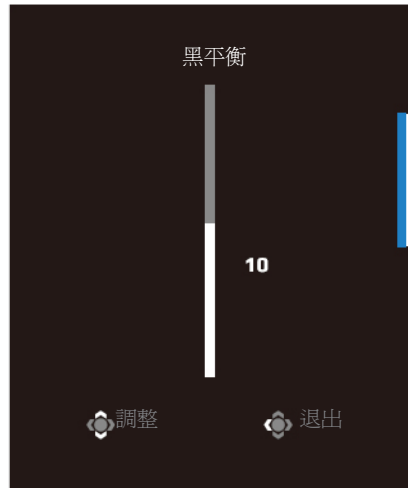

- 向下移動**控制**按鈕 (◀) 進入影像模式功能表。

向上 / 向下移動**控制**按鈕 (◀)，以選擇所需選項，然後按**控制**按鈕進行確認。



- 向左移動**控制**按鈕 (◀) 進入音量功能表。

向上 / 向下移動**控制**按鈕 (◀) 以調節耳機音量級別，然後按**控制**按鈕進行確認。

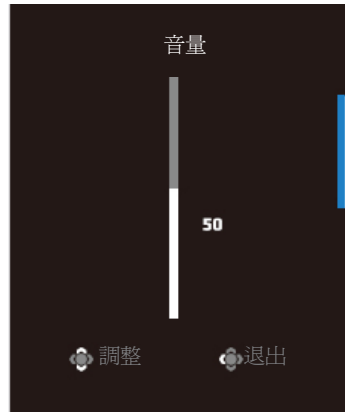

- 向右移動**控制**按鈕 (▶) 進入輸入選擇功能表。請參見「選擇輸入源」部分。

注：要關閉功能表，向左移動**控制**按鈕 (◀)。

功能鍵指南

按**控制**按鈕顯示主選單。

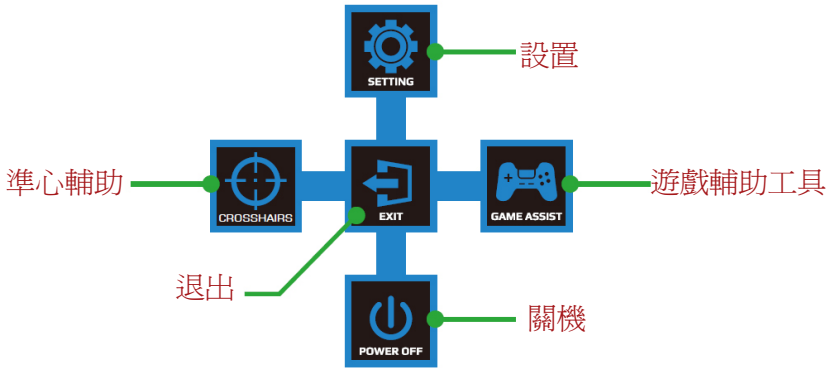

然後使用**控制**按鈕選擇所需的功能，並配置相關設置。

遊戲輔助工具

當螢幕上出現主選單時，向右移動**控制**按鈕 (◀) 進入遊戲輔助工具功能表。

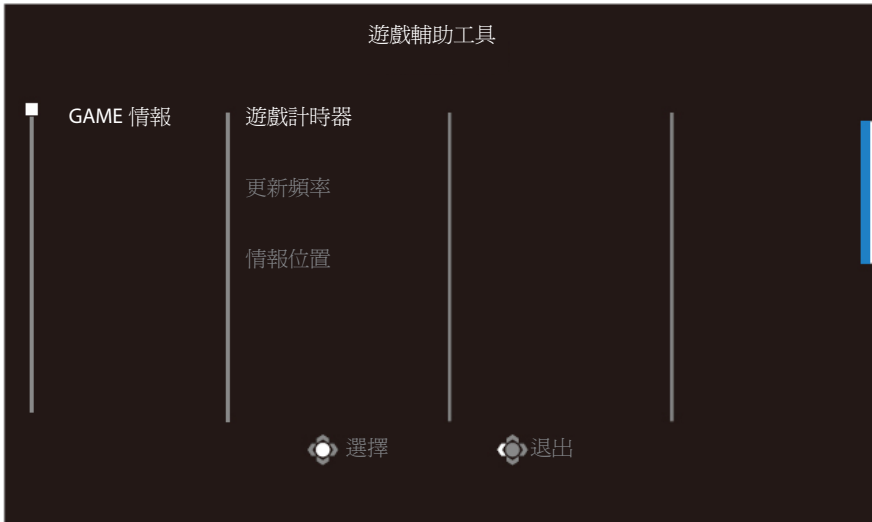

- **Game 情報：**配置 FPS（第一人稱射擊）遊戲相關設置。
 - √ 選擇遊戲計時器以選擇倒數計時器模式。要禁用此功能，請設置為關閉。
 - √ 選擇更新頻率以啓用 / 禁用即時更新頻率設置。
 - √ 選擇情報位置以指定在螢幕上顯示資訊的位置。

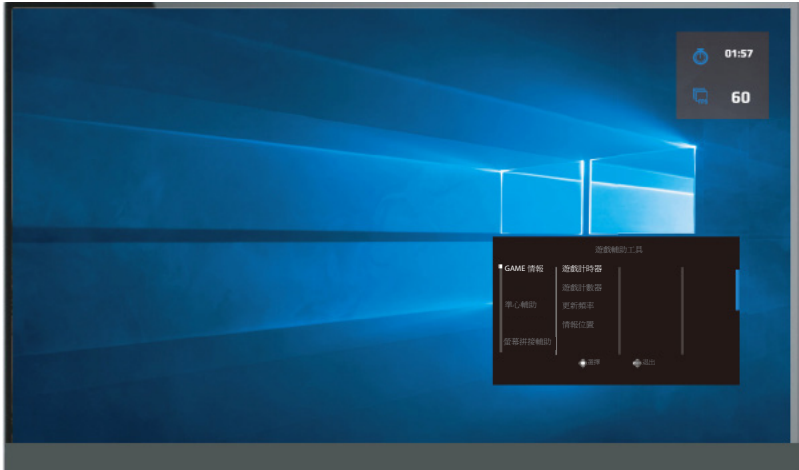

- **準心輔助：**選擇所需的十字準線類型，以適合您的遊戲環境。它會使瞄準更容易。

配置設備設置

當螢幕上出現主選單時，向上移動**控制**按鈕()進入設置功能表。

注：使用**控制**按鈕流覽功能表並進行調整。



遊戲功能

配置遊戲相關設置。

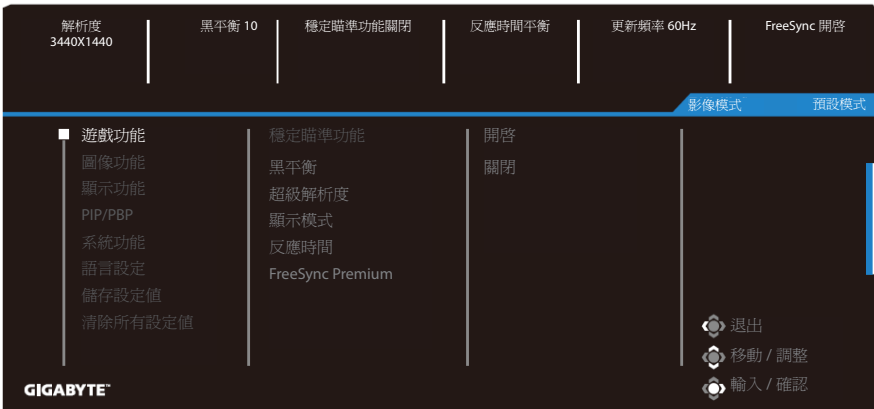

項目	說明
穩定瞄準功能	<p>啓用此功能後，可以減少快速移動遊戲中的運動模糊。</p> <p>注：在以下條件下，此功能不可用：</p> <ul style="list-style-type: none"> - 頻率設定低於 100Hz 時。 - 啓動 FreeSync Premium 功能時。

項目	說明
黑平衡	調整黑色區域的亮度。
超級解析度	銳化低解析度圖像。
顯示模式	選擇螢幕的寬高比。 <ul style="list-style-type: none">全螢幕：放大輸入圖像以填充螢幕。適用於 21:9 寬高比的圖像。原比例：顯示無幾何失真的輸入圖像，盡可能填充螢幕。
反應時間	改善 LCD 顯示器的反應時間。
FreeSync Premium	啓用此功能後，可以消除玩遊戲時的螢幕畫面滯後和撕裂。 注： 在以下條件，此功能不可用：將 Display Port 版本設為 1.1 時。

圖像功能

配置圖像相關設置。



選擇一種預設影像模式。

- 預設模式：適合編輯文件檔案或流覽網站。
- FPS 模式：適合玩 FPS（第一人稱射擊）遊戲。
- RTS/RPG 模式：適合玩 RTS（即時戰略）或 RPG（角色扮演遊戲）遊戲。
- 電影模式：適合看電影。
- 閱讀模式：適合檢視文件檔案。
- sRGB 模式：適合檢視電腦上的照片和圖形。
- 使用者模式 1：自訂影像模式設置。
- 使用者模式 2：自訂影像模式設置。
- 使用者模式 3：自訂影像模式設置。

然後可以配置以下圖像設置。

項目	說明
亮度	調整圖像亮度。
對比	調整圖像對比度。
色彩自然飽和度	調整更柔和的色彩強度。
銳利度	調整圖像清晰度。

項目	說明
Gamma	調整明亮度的中間值。
色溫	選擇色溫。 注： 選擇使用者自訂，可根據您的喜好調整紅色 (R)、綠色 (G) 或藍色 (B) 水準，以自訂色溫。
低藍光	減少螢幕的藍光發射量。 <ul style="list-style-type: none"> • 0 級：無變化。 • 1~10 級：級數越高，濾掉的藍光越多。 注： 該設置為標準圖像模式下的低藍光 10 級，色溫正常。兼有 TUV RHEILAND 低藍光認證。
動態對比	調整圖像的黑色水準，以獲得最佳對比度。
圖像設定預覽	將螢幕分成兩半（2 視窗）。 所選模式及其預設設置的圖像將出現在右側視窗中，調整後的圖像及新設置將出現在左側視窗中。
恢復影像設定	將所有圖像功能設定恢復為默認設定。

顯示功能

配置與顯示屏相關的設置

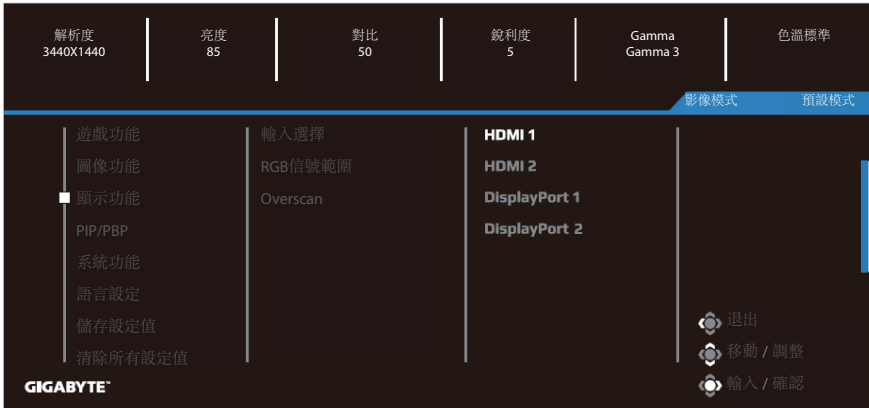

項目	說明
輸入選擇	選擇輸入源。
RGB信號範圍	選擇設置適當的 RGB 範圍或讓顯示器自動檢測。 注: 此選項僅適用於HDMI 輸入。
Overscan	啟用此功能時，其將略微放大輸入圖像，以隱藏圖像的最外邊緣。 注: 此選項僅適用於HDMI 輸入。

PIP/PBP

配置多畫面相關設置。

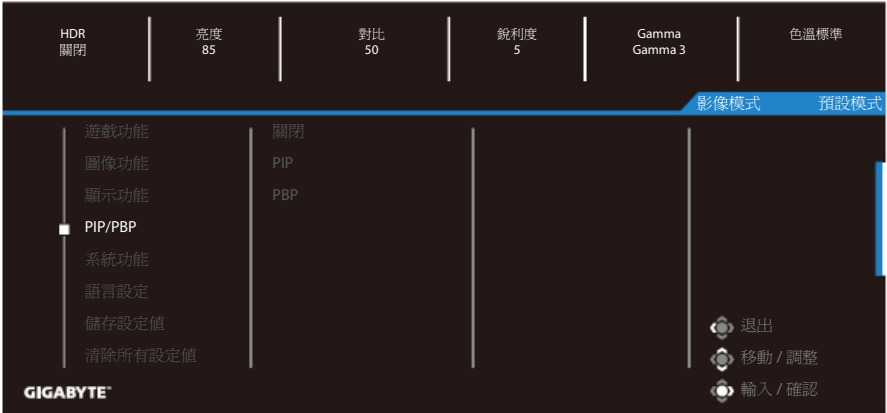

項目	說明
關閉	禁用 PIP/PBP 功能。
PIP	將螢幕分成兩部分（主視窗和插入視窗）。 <ul style="list-style-type: none"> • 信號源：更改插入視窗的輸入源。 • PIP 尺寸：調整插入視窗大小。 • 位置：移動插入視窗位置。 • 視訊切換：切換兩個視窗。 • 音訊切換：選擇您想要聽到聲音的音訊源。
PBP	顯示 1x1 分屏（左右視窗）。 <ul style="list-style-type: none"> • 信號源：更改右側視窗的輸入源。 • PBP 尺寸：調整視窗大小。 • 視訊切換：切換兩個視窗。 • 音訊切換：選擇您想要聽到聲音的音訊源。



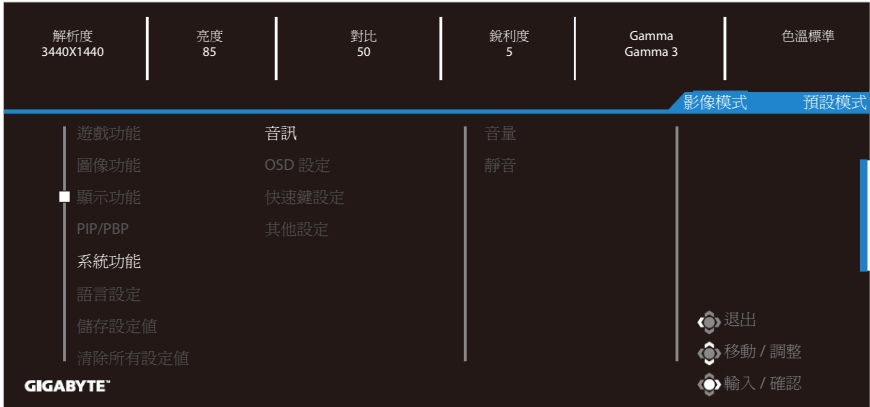

注：PIP/PBP 不相容 HDR 和 FreeSync 功能。

系統功能

配置系統相關設置。



項目	說明
音訊	<p>配置音訊設置。</p> <ul style="list-style-type: none"> • 音量：調整音量水準。 • 靜音：啓用 / 禁用靜音功能。
OSD 設定	<p>配置螢幕顯示 (OSD) 功能表相關設置。</p> <ul style="list-style-type: none"> • 顯示時間：設置 OSD 功能表在螢幕上保留的時間長度。 • OSD 透明度：調整 OSD 菜單透明度。 • 鎖定 OSD：啓用此功能後，不允許進行 OSD 調整。 <p>注：要禁用鎖定 OSD 功能，請按控制鍵。當螢幕上顯示消息時，選擇是確認。</p> <div style="text-align: center; background-color: black; color: white; padding: 10px; border: 1px solid black;"> <p>按鈕已鎖定</p> <p>確認解鎖 OSD</p> <p>否 是</p> </div>

項目	說明
快速鍵設定	<p>分配熱鍵的功能。</p> <p>可用選項：穩定瞄準功能、黑平衡、低藍光、音量、輸入選擇、對比、亮度和影像模式。</p> <p>熱鍵的默認設置如下：</p> <p>D 上 (): 黑平衡</p> <p>D 下 (): 影像模式</p> <p>D 右 (): 輸入</p> <p>D 左 (): 音量</p>
其他設定	<ul style="list-style-type: none"> • 解析度提醒：啓用此功能後，當顯示器切換到另一個輸入源時，螢幕上將顯示建議解析度的消息。 • 輸入自動切換：啓用此功能後，其會自動切換到可用的輸入源。 • 自動關機：啓用此功能後，顯示器將在一定時間後自動關閉。 • DisplayPort 版本：將 DisplayPort 版本設為 1.1、1.2 或 1.4+HDR。 <p>注：</p> <ul style="list-style-type: none"> • 要為 DP 埠啓用 HDR 效果，可能需要設置 DP1.2 並啓用圖形卡中的 8 位元顏色輸出 • 確保根據圖形卡支援的 Display Port 版本，配置此選項。 • 激活 FreeSync Premium 功能時，Display Port 1.1 版本不可用

語言設定

語言相關設置。



項目	說明
語言設定	選擇 OSD 功能表的可用語言。

保存設置

為螢幕設定 1、螢幕設定 2 或螢幕設定 3，以設置個性化 OSD 配置。

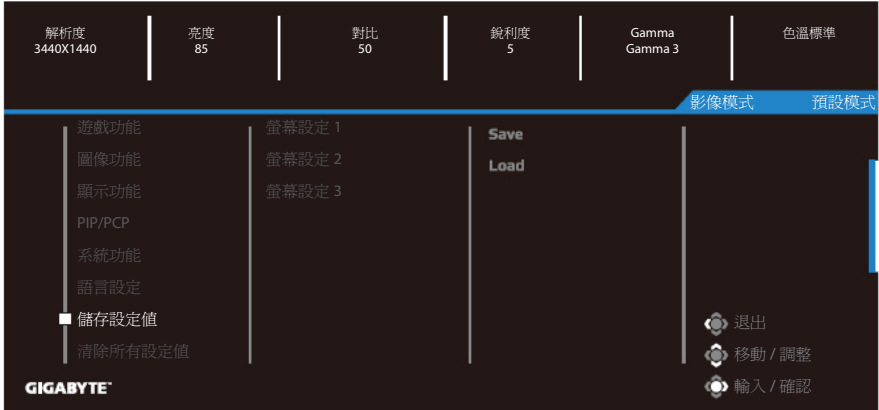

項目	說明
Save	保存自訂設置。
Load	載入已保存的設置。

清除所有設定值

將顯示器恢復為出廠默認設置。

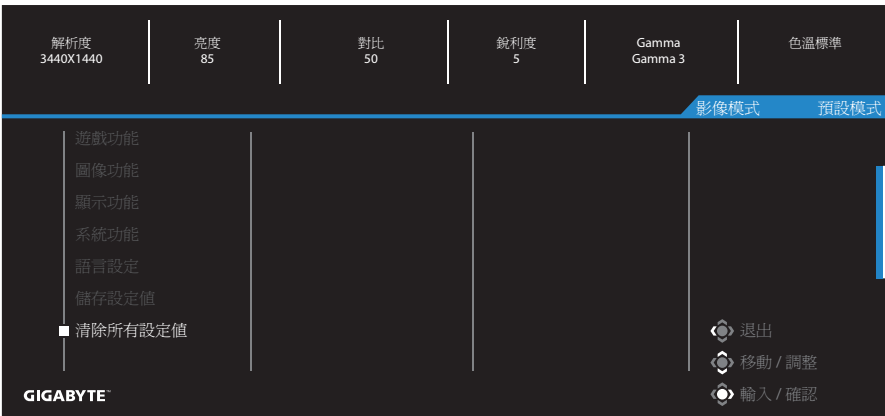

附錄

規格

項目	規格
面板尺寸	34 英寸
寬高比	21:9
解析度	3440X1440
更新頻率	144Hz
LED 壽命	30000 小時 (最小)
圖元點距	0.23175(H) x 0.23175(V) (mm)
亮度	350 nits (典型值) / 320 nits (最小)
對比度	4000:1 (典型值)
色深	16.7M
有效顯示面積	797.22(H) x 333.72(V) (mm)
視角	178°(H) / 178°(V)
頻率	48~144Hz (遊戲模式)
輸入 / 輸出埠	<ul style="list-style-type: none"> • 2x HDMI 2.0 • 2x DP1.4 • 1x 耳機埠
電源供應器 / 輸入	AC100~240V@ 50/60Hz 2A (最大)
功耗	<ul style="list-style-type: none"> • 開：80W (最大) • 待機：0.5W • 關：0.5W
尺寸 (寬 X 高 X 厚)	808.89 x 488.79 x 234.81mm (帶支撐臂)
重量	8.378± 0.5 kgs (淨重)
操作條件：溫度範圍	0°C 到 40°C

注： 規格可能會隨時變更，恕不另行通知。

支持的時序列表

時序表	HDMI 1	HDMI 2	DP
640x480@60Hz	√	√	√
640x480@75Hz	√	√	√
720x480@60Hz	√	√	√
800x600@60Hz	√	√	√
800x600@75Hz	√	√	√
1024x768@60Hz	√	√	√
1024x768@75Hz	√	√	√
1280x720@60Hz	√	√	√
1280x720@120Hz	√	√	√
1440x900@60Hz	√	√	√
1600x900@60Hz	√	√	√
1680x1050@60Hz	√	√	√
1720x1440@60Hz(PBP)	√	√	
1920x1080@60Hz	√	√	√
1920x1080@120Hz	√	√	√
2560x1440@120Hz	√	√	√
3440x1440@50Hz	√		
3440x1440@60Hz	√	√	√
3440x1440@100Hz	√	√	√
3840x2160@60Hz	√	√	
2560x1440@60Hz		√	√
2560x1080@120Hz			√
2560x1080@144Hz			√
2560x1440@144Hz			√
3440x1440@144Hz			√

故障排除

問題	可能的解決方案
無法開機	<ul style="list-style-type: none"> • 確保電源線已正確連接到電源和顯示器。 • 檢查線纜和插頭，確保它們沒有損壞。 • 確保顯示器已開機。 • 確保供應器的指示燈是亮的。
螢幕上沒有圖像	<ul style="list-style-type: none"> • 確保顯示器和電腦已正確連接，並且兩個設備均已打開電源。 • 確保選擇了正確的輸入源。請參見第 22 或 31 頁。 • 調整亮度和對比度設置。請參見第 29 頁。
圖像不會填滿整個螢幕	<ul style="list-style-type: none"> • 嘗試不同的顯示模式（寬高比）設置。請參見第 28 頁。
色彩失真	<ul style="list-style-type: none"> • 確保輸入信號線正確連接。 • 配置圖像相關設置。請參見「圖像功能」部分。
無聲音或音量太低	<ul style="list-style-type: none"> • 確保耳機線已正確連接。 • 調整音量水準。請參見第 24 或 33 頁。 • 調節電腦聲音相關設置。

注： 如果問題仍然存在，請聯繫我們的客服中心，以獲得進一步的幫助。

基本保養

當螢幕變髒時，請按照以下步驟清潔螢幕：

- 用柔軟的無絨布擦拭螢幕，清除殘留的灰塵。
- 將清潔液噴或塗在軟布上。然後用濕布輕輕擦拭螢幕。

注：

- 確保軟布濕潤但不會滴水。
- 擦拭時，不要對螢幕施加過大壓力。
- 酸性或磨蝕性清潔劑會損壞螢幕。

GIGABYTE 服務資訊

如需瞭解更多服務資訊，請造訪 GIGABYTE 官方網站：

<https://www.gigabyte.com/>