

GIGABYTE™

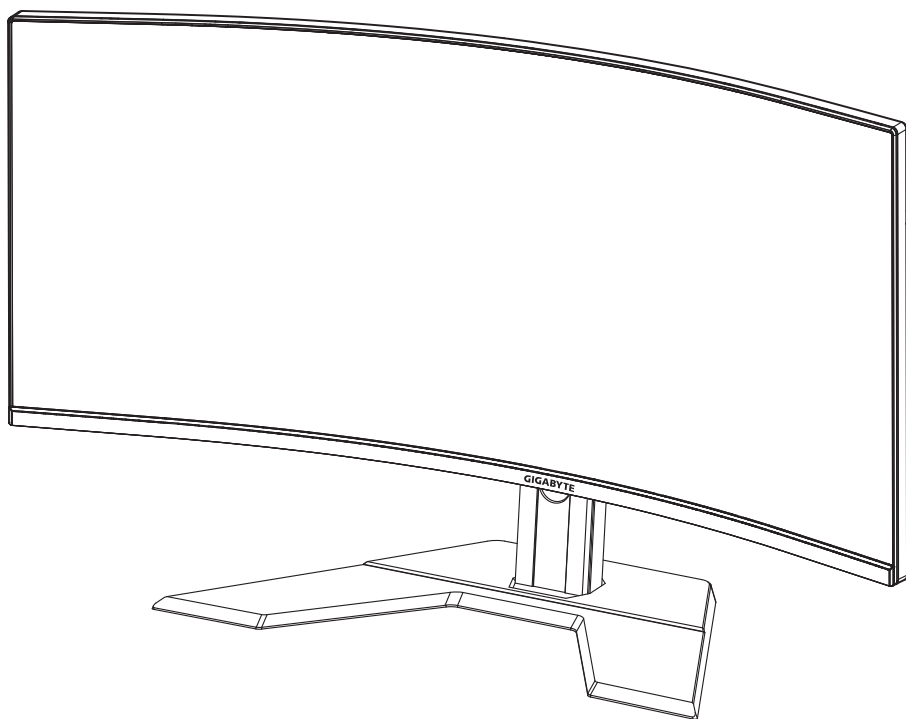

G34WQC

34" WQHD CURVE
GAMING MONITOR

BEDIENUNGSANLEITUNG

34
3448 X 1440
WQHD CURVE
86.4cm

HDMI™
HIGH-DEFINITION MULTIMEDIA INTERFACE

Copyright

© 2020 GIGA-BYTE TECHNOLOGY CO., LTD. Alle Rechte vorbehalten.

Die in dieser Anleitung erwähnten Marken sind rechtlich für ihre entsprechenden Inhaber eingetragen.

Haftungsausschluss

Informationen in dieser Anleitung sind durch Urheberrechtsgesetze geschützt und Eigentum von GIGABYTE.

GIGABYTE könnte von Zeit zu Zeit ohne Vorankündigungen Änderungen an den technischen Daten und Funktionen und Merkmalen in dieser Anleitung vornehmen.

Kein Teil dieser Anleitung darf ohne GIGABYTEs vorherige schriftliche Erlaubnis reproduziert, kopiert, übersetzt, übertragen oder in irgendeiner Form oder durch irgendwelche Mittel veröffentlicht werden.

- Bitte lesen Sie die Bedienungsanleitung aufmerksam. Sie hilft Ihnen bei der Nutzung dieses Monitors.
- Weitere Informationen finden Sie auf unserer Webseite: <https://www.gigabyte.com>

SAFETY INFORMATION

Regulatory Notices

United States of America, Federal Communications Commission Statement

Supplier's Declaration of Conformity
47 CFR § 2.1077 Compliance Information

Product Name: LCD monitor
Trade Name: GIGABYTE
Model Number: G34WQC A

Responsible Party – U.S. Contact Information: G.B.T. Inc.
Address: 17358 Railroad street, City Of Industry, CA91748
Tel.: 1-626-854-9338
Internet contact information: <https://www.gigabyte.com>

FCC Compliance Statement:

This device complies with Part 15 of the FCC Rules, Subpart B, Unintentional Radiators.

Operation is subject to the following two conditions: (1) This device may not cause harmful interference, and (2) this device must accept any interference received, including interference that may cause undesired operation.

This equipment has been tested and found to comply with the limits for a Class B digital device, pursuant to Part 15 of the FCC Rules. These limits are designed to provide reasonable protection against harmful interference in a residential installation. This equipment generates, uses and can radiate radio frequency energy and, if not installed and used in accordance with manufacturer's instructions, may cause harmful interference to radio communications. However, there is no guarantee that interference will not occur in a particular installation. If this equipment does cause harmful interference to radio or television reception, which can be determined by turning the equipment off and on, the user is encouraged to try to correct the interference by one or more of the following measures:

- Reorient or relocate the receiving antenna.
- Increase the separation between the equipment and receiver.

- Connect the equipment to an outlet on a circuit different from that to which the receiver is connected.
- Consult the dealer or an experienced radio/TV technician for help.

Canadian Department of Communications Statement

This digital apparatus does not exceed the Class B limits for radio noise emissions from digital apparatus set out in the Radio Interference Regulations of the Canadian Department of Communications. This class B digital apparatus complies with Canadian ICES-003.

Avis de conformité à la réglementation d' Industrie Canada

Cet appareil numérique de la classe B est conforme à la norme NMB-003 du Canada.

European Union (EU) CE Declaration of Conformity

This device complies with the following directives: Electromagnetic Compatibility Directive 2014/30/EU, Low-voltage Directive 2014/35/EU, ErP Directive 2009/125/EC, RoHS directive (recast) 2011/65/EU & the 2015/863 Statement. This product has been tested and found to comply with all essential requirements of the Directives.

European Union (EU) RoHS (recast) Directive 2011/65/EU & the European Commission Delegated Directive (EU) 2015/863 Statement

GIGABYTE products have not intended to add and safe from hazardous substances (Cd, Pb, Hg, Cr⁺⁶, PBDE, PBB, DEHP, BBP, DBP and DIBP). The parts and components have been carefully selected to meet RoHS requirement. Moreover, we at GIGABYTE are continuing our efforts to develop products that do not use internationally banned toxic chemicals.

European Union (EU) Community Waste Electrical & Electronic Equipment (WEEE) Directive Statement

GIGABYTE will fulfill the national laws as interpreted from the 2012/19/EU WEEE (Waste Electrical and Electronic Equipment) (recast) directive. The WEEE Directive specifies the treatment, collection, recycling and disposal of electric and electronic devices and their components. Under the Directive, used equipment must be marked, collected separately, and disposed of properly.

WEEE Symbol Statement



The symbol shown below is on the product or on its packaging, which indicates that this product must not be disposed of with other waste. Instead, the device should be taken to the waste collection centers for activation of the treatment, collection, recycling and disposal procedure.

For more information about where you can drop off your waste equipment for recycling, please contact your local government office, your household waste disposal service or where you purchased the product for details of environmentally safe recycling.

End of Life Directives-Recycling



The symbol shown below is on the product or on its packaging, which indicates that this product must not be disposed of with other waste. Instead, the device should be taken to the waste collection centers for activation of the treatment, collection, recycling and disposal procedure.

Déclaration de Conformité aux Directives de l'Union européenne (UE)

Cet appareil portant la marque CE est conforme aux directives de l'UE suivantes: directive Compatibilité Electromagnétique 2014/30/UE, directive Basse Tension 2014/35/UE, directive 2009/125/CE en matière d'éco-conception, la directive RoHS II 2011/65/UE & la déclaration 2015/863.

La conformité à ces directives est évaluée sur la base des normes européennes harmonisées applicables.

European Union (EU) CE-Konformitätserklärung

Dieses Produkte mit CE-Kennzeichnung erfüllen folgenden EURichtlinien:

EMV-Richtlinie 2014/30/EU, Niederspannungsrichtlinie 2014/30/EU, Ökodesign-Richtlinie 2009/125/EC, RoHS-Richtlinie 2011/65/EU erfüllt und die 2015/863 Erklärung.

Die Konformität mit diesen Richtlinien wird unter Verwendung der entsprechenden Standards zur Europäischen Normierung beurteilt.

CE declaração de conformidade

Este produto com a marcação CE estão em conformidade com das seguintes Diretivas UE: Diretiva Baixa Tensão 2014/35/EU; Diretiva CEM 2014/30/EU; Diretiva Conceção Ecológica 2009/125/CE; Diretiva RSP 2011/65/UE e a declaração 2015/863.

A conformidade com estas diretivas é verificada utilizando as normas europeias harmonizadas.

CE Declaración de conformidad

Este producto que llevan la marca CE cumplen con las siguientes Directivas de la Unión Europea: Directiva EMC (2014/30/EU), Directiva de bajo voltaje (2014/35/EU), Directiva de Ecodiseño (2009/125/EC), Directiva RoHS (recast) (2011/65/EU) y la Declaración 2015/863.

El cumplimiento de estas directivas se evalúa mediante las normas europeas armonizadas.

Japan Class 01 Equipment Statement

安全にご使用いただくために

接地接続は必ず電源プラグを電源につなぐ前に行ってください。

また、接地接続を外す場合は、必ず電源プラグを電源から切り離してから行って下さい。

Japan VCCI Class B Statement

クラス B VCCI 基準について

この装置は、クラス B 情報技術装置です。この装置は、家庭環境で使用することを目的としていますが、この装置がラジオやテレビジョン受信機に近接して使用されると、受信障害を引き起こすことがあります。取扱説明書に従って正しい取り扱いをして下さい。

VCCI-B

China RoHS Compliance Statement

中国《废弃电器电子产品回收处理管理条例》提示性说明

为了更好地关爱及保护地球，当用户不再需要此产品或产品寿命终止时，请遵守国家废弃电器电子产品回收处理相关法律法规，将其交给当地具有国家认可的回收处理资质的厂商进行回收处理。

环保使用期限

Environment-friendly Use Period



此标识指期限（十年），电子电气产品中含有的有害物质不会发生外泄或突变、电子电气产品用户正常使用该电子电气产品不会对环境造成严重污染或对其人身、财产造成严重损害的期限。

产品中有害物质的名称及含量：

部件名称	有害物质					
	铅 (Pb)	汞 (Hg)	镉 (Cd)	六价铬 (Cr ⁺⁶)	多溴联苯 (PBB)	多溴二苯醚 (PBDE)
印刷电路板及其电子组件	X	○	○	○	○	○
液晶面板	X	○	○	○	○	○
外壳	○	○	○	○	○	○
外部信号接头及线材	X	○	○	○	○	○

本表格依据 SJ/T 11364 的规定编制。

○：表示该有害物质在该部件所有均质材料中的含量均在 GB/T 26572 规定的限量要求以下。

X：表示该有害物质至少在该部件的某一均质材料中的含量超出 GB/T 26572 规定的限量要求。



HDMI HDMI 高清晰度多媒体接口以及 HDMI 标志是 HDMI Licensing Administrator, Inc. 在美国和其他国家的商标或注册商标。

限用物質含有情況標示聲明書

Declaration of the Presence Condition of the Restricted Substances
Marking

設備名稱：液晶顯示器， 型號(型式)：G34WQC A Equipment name Type designation (Type)						
單元 Unit	限用物質及其化學符號 Restricted substances and its chemical symbols					
	鉛 Lead (Pb)	汞 Mer- cury (Hg)	鎘 Cadmium (Cd)	六價鉻 Hexava- lent chromium (Cr ⁺⁶)	多溴聯苯 Poly- brominated biphenyls (PBB)	多溴二苯醚 Polybrominat- ed diphenylethers (PBDE)
塑料外框	○	○	○	○	○	○
後殼	○	○	○	○	○	○
液晶面板	—	○	○	○	○	○
電路板組件	—	○	○	○	○	○
底座	○	○	○	○	○	○
電源線	—	○	○	○	○	○
其他線材	—	○	○	○	○	○
<p>備考 1. “超出 0.1 wt %” 及 “超出 0.01 wt %” 係指限用物質之百分比含量超出百分比含量基準值。 Note 1: “Exceeding 0.1 wt %” and “exceeding 0.01 wt %” indicate that the percentage content of the restricted substance exceeds the reference percentage value of presence condition .</p> <p>備考 2. “○” 係指該項限用物質之百分比含量未超出百分比含量基準值。 Note 2: “○” indicates that the percentage content of the restricted substance does not exceed the percentage of reference value of presence .</p> <p>備考 3. “—” 係指該項限用物質為排除項目。 Note 3: “—” indicates that the restricted substance corresponds to the exemption</p>						

Sicherheitshinweise

Lesen Sie vor Nutzung des Monitors folgende Sicherheitshinweise.

- Verwenden Sie nur mit dem Monitor geliefertes oder vom Hersteller empfohlenes Zubehör.
- Bewahren Sie den Kunststoffbeutel für das Produkt außerhalb der Reichweite von Kindern auf.
- Stellen Sie vor Anschluss des Monitors an die Steckdose sicher, dass die Spannungsangaben am Netzkabel mit den Netzwerten in Ihrem Land übereinstimmen.
- Der Netzstecker muss an eine richtig verdrahtete, geerdete Steckdose angeschlossen werden.
- Berühren Sie den Stecker nicht mit feuchten oder gar nassen Händen. Andernfalls besteht Stromschlaggefahr.
- Stellen Sie den Monitor an einem stabilen, gut belüfteten Ort auf.
- Platzieren Sie den Monitor nicht in der Nähe von Wärmequellen, wie elektrischen Heizungen, oder im direkten Sonnenlicht.
- Die Löcher oder Öffnungen am Monitor dienen der Belüftung. Bedecken oder blockieren Sie die Belüftungsöffnungen nicht mit jeglichen Gegenständen.
- Verwenden Sie den Monitor nicht in der Nähe von Wasser, Getränken oder anderen Flüssigkeiten. Bei Nichtbefolgung drohen Stromschläge oder Monitorschäden.
- Achten Sie darauf, den Monitor vor der Reinigung vom Stromnetz zu trennen.
- Da die Bildschirmoberfläche leicht zerkratzt wird, dürfen Sie sie nicht mit harten oder scharfkantigen Gegenständen berühren.
- Verwenden Sie zum Abwischen des Bildschirms ein weiches, fusselfreies Tuch anstelle eines Papiertuchs. Sie können den Monitor bei Bedarf mit einem Glasreiniger reinigen. Sprühen Sie den Reiniger jedoch niemals direkt auf den Bildschirm.
- Trennen Sie das Netzkabel, falls der Monitor längere Zeit nicht benutzt wird.
- Versuchen Sie nicht, den Monitor eigenhändig zu demontieren oder zu reparieren.

INHALT

Safety Information.....	3
Regulatory Notices.....	3
Sicherheitshinweise.....	9
Einleitung.....	11
Auspacken.....	11
Lieferumfang.....	13
Produktübersicht.....	14
Erste Schritte.....	16
Monitorfuß installieren.....	16
Betrachtungswinkel anpassen.....	17
Wandmontagehalterung (optional) installieren.....	18
Verbindungen herstellen.....	19
Gerät verwenden.....	20
Ein-/ausschalten.....	20
Empfehlungen zum Nutzerkomfort.....	21
Eingangsquelle wählen.....	22
BETRIEB.....	23
Schnellmenü.....	23
Geräteeinstellungen konfigurieren.....	27
ANHÄNGE.....	37
Technische Daten.....	37
Unterstützte Timings.....	38
Fehlerbehebung.....	39
Grundlegende Pflege.....	40
GIGABYTE-Serviceinformationen.....	40

EINLEITUNG

Auspacken

1. Öffnen Sie die obere Abdeckung der Verpackung. Beachten Sie dann das Auspacketikett an der Innenabdeckung.
2. Legen Sie den Karton auf einen stabilen Untergrund. Beachten Sie darauf die Ausrichtung.

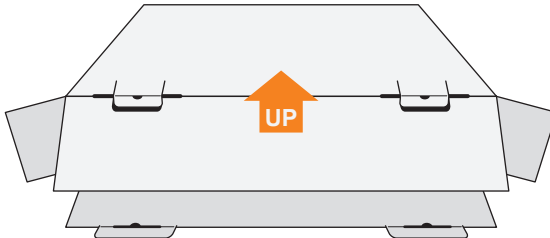

3. Öffnen Sie die innere Abdeckung.

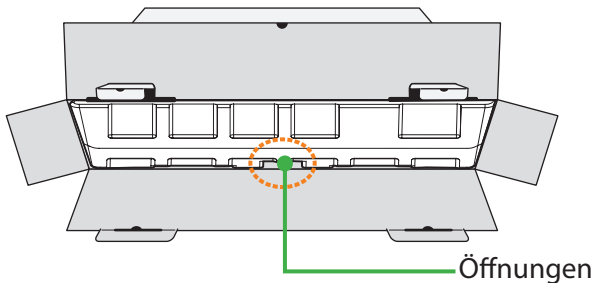

4. Greifen Sie den EPS-Schaumstoff (durch die Öffnungen) und ziehen Sie ihn aus dem Karton.

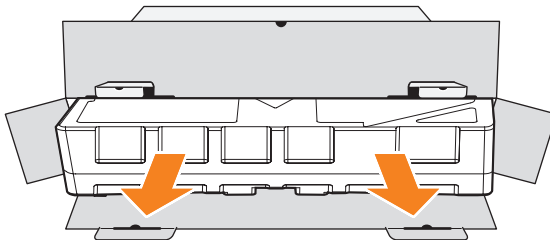

5. Entfernen Sie die Gegenstände aus dem oberen EPS-Schaumstoff.

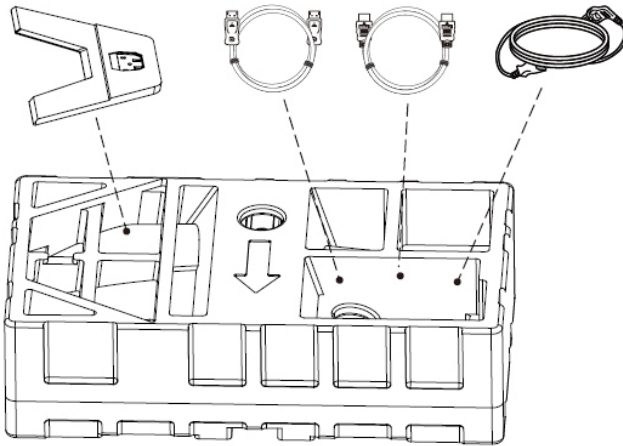

6. Entfernen Sie den oberen EPS-Schaumstoff. Anschließend können Sie den Monitor aus dem unteren EPS-Schaumstoff nehmen.

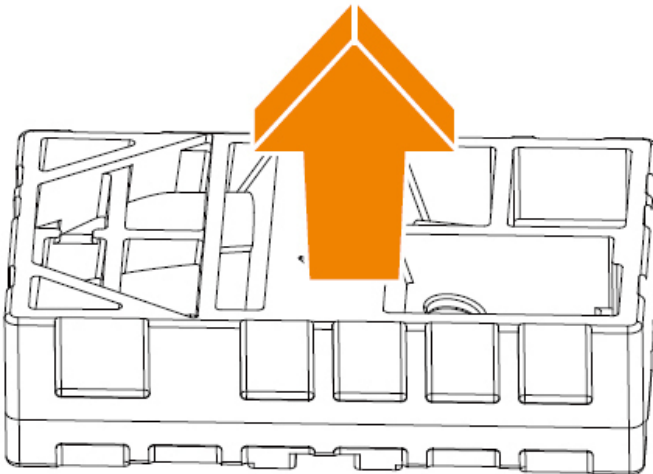

Lieferumfang

Die folgenden Artikel sind im Lieferumfang enthalten. Bitte wenden Sie sich an Ihren örtlichen Händler, falls etwas fehlen sollte.



Monitor

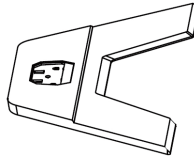

Monitorfuß

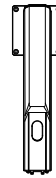

Ständer

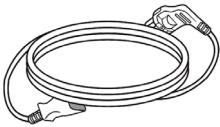

Netzkabel

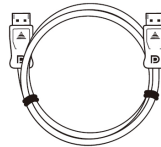

DP-Kabel

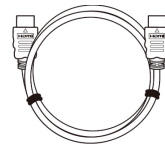

HDMI-Kabel

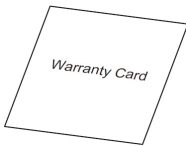

Garantiekarte



Schnellstartanleitung

Hinweis: Bitte bewahren Sie Karton und Verpackungsmaterialien für künftigen Transport des Monitors auf.

Produktübersicht

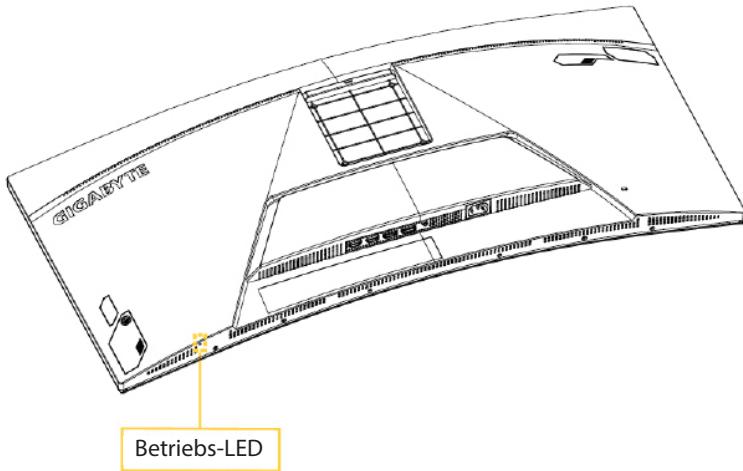

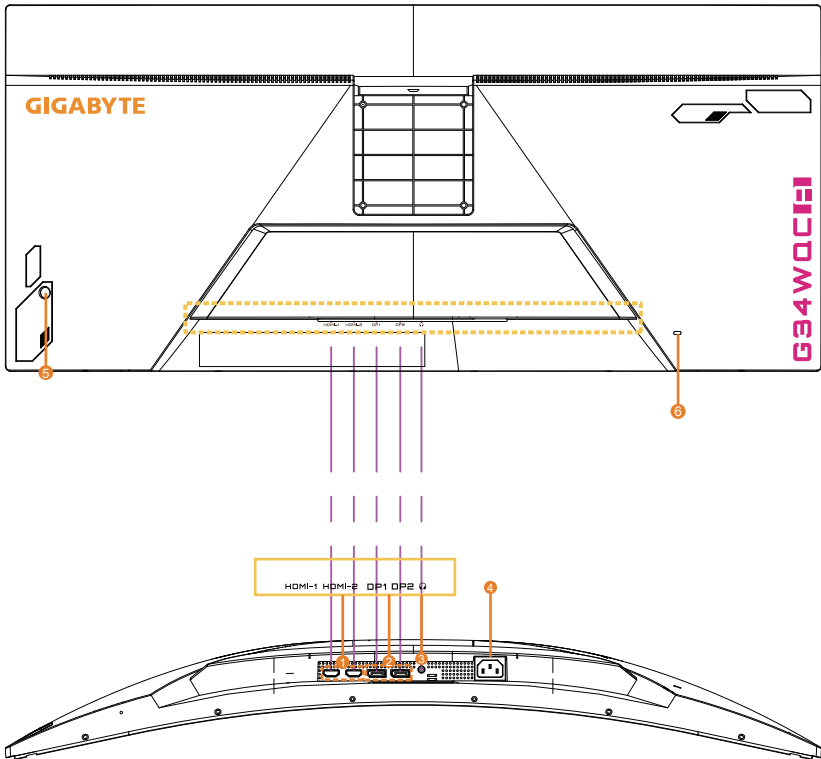

- | | |
|-------------------------------|-----------------------------------|
| 1. HDMI-Anschlüsse (x2) | 4. Wechsellspannungseingang |
| 2. DisplayPort-Anschluss (x2) | 5. Steuertaste |
| 3. Kopfhöreranschluss | 6. Schlitz für Kensington-Schloss |

ERSTE SCHRITTE

Monitorfuß installieren

1. Platzieren Sie den Monitor mit der Bildschirmseite nach unten auf dem unteren EPS-Schaumstoff.
2. Richten Sie den Monitorfuß an den zwei Führungsstiften unter dem Ständer aus. Installieren Sie dann den Fuß am Ständer.

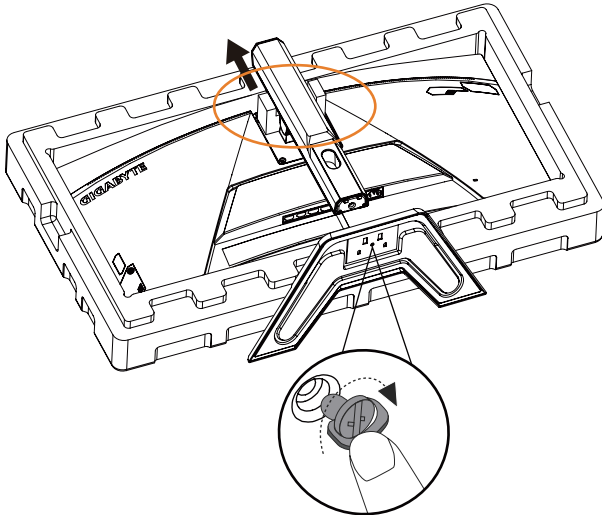

3. Heben Sie den Monitor in eine aufrechte Position und stellen Sie ihn auf einen Tisch. Die Höhe des Monitors lässt sich nach dem entfernen von Element 1 und Element 2 in der Abbildung einstellen.

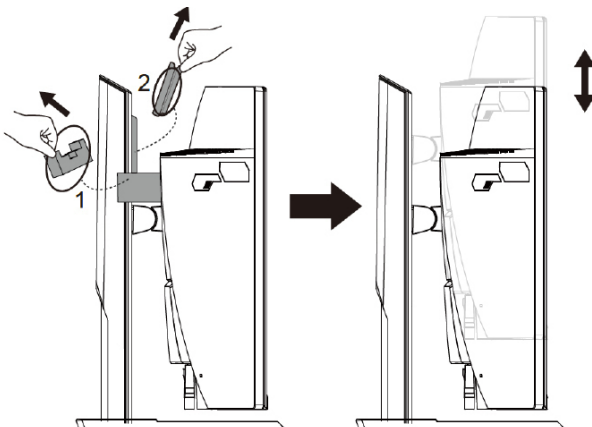

Betrachtungswinkel anpassen

Hinweis: Halten Sie den Monitorfuß so, dass er bei der Anpassung nicht umkippt.

Neigungswinkel anpassen

Neigen Sie den Bildschirm in den gewünschten Winkel nach vorne oder hinten (-5 bis 20°).

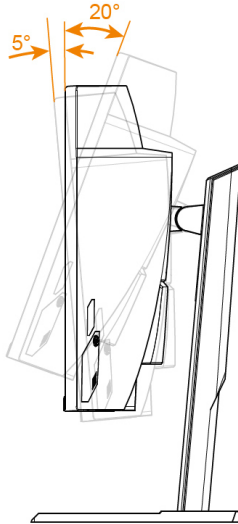

Bildschirmausrichtung anpassen

Heben Sie den Bildschirm auf die maximale Höhe (100 mm) an.

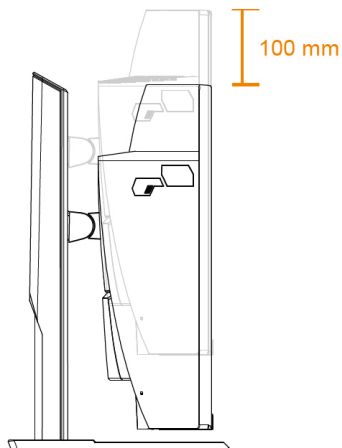

Wandmontagehalterung (optional) installieren

Verwenden Sie nur das vom Hersteller empfohlene Wandmontageset (100 x 100 mm).

1. Platzieren Sie den Monitor mit der Bildschirmseite nach unten auf dem unteren EPS-Schaumstoff.
2. Drücken Sie die Freigabeclips zum Lösen des Ständers vom Monitor nach innen.

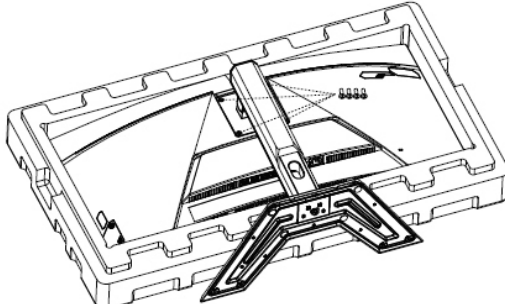

3. Bringen Sie die Montagehalterung an den Montagelöchern an der Rückseite des Monitors an. Sichern Sie die Halterung dann mit den Schrauben.

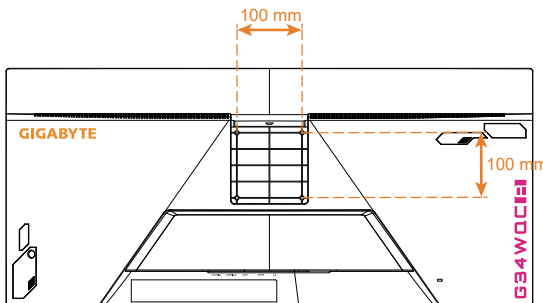

Hinweis: Montieren Sie den Monitor an der Wand, indem Sie die mit dem Wandmontageset gelieferte Installationsanleitung befolgen.

Der Monitorkopf kann mit Drehbügeln oder anderen Halterungen an der Wand angebracht werden. Dieser Monitor ist für 100 mm große Anbringungslöcher geeignet, die der VESA-Industrienorm entsprechen. Um die Vorrichtung eines anderen Anbieters am Monitor zu installieren, benötigen Sie vier Schrauben mit $\varnothing 4$ mm, einer Gewindesteigung von 0,7 mm und einer Länge von 10 mm. Die Verwendung einer längeren Schraube kann den Monitor beschädigen. Prüfen Sie, ob die vom Hersteller bereitgestellte Halterung der VESA-Norm entspricht und den Monitor tragen kann. Verwenden Sie für optimale Leistung das am Monitor angebrachte Netzkabel und Videokabel.

Verbindungen herstellen

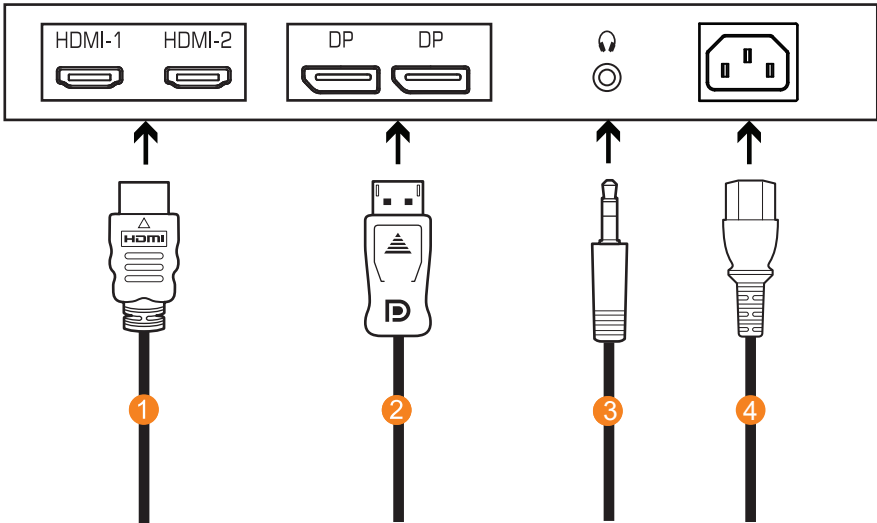

- 1 HDMI-Kabel
- 2 DisplayPort-Kabel
- 3 Kopfhörerkabel
- 4 Stromausgang

GERÄT VERWENDEN

Ein-/ausschalten

Eingeschaltet

1. Verbinden Sie ein Ende des Netzkabels mit dem Anschluss am Monitor.
2. Taste zum Einschalten des Gerätes die **Control**-Taste. Die Betriebs-LED leuchtet weiß, was anzeigt, dass der Monitor einsatzbereit ist.

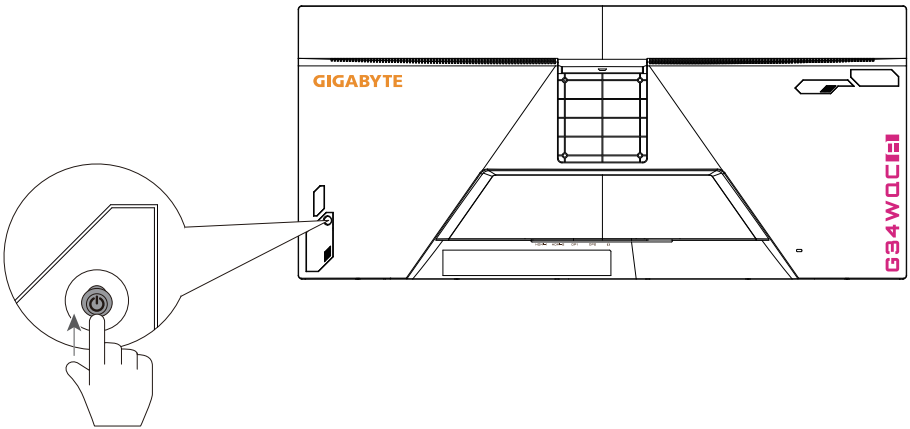

Hinweis: Wenn die Betriebs-LED auch nach Einschalten des Monitors nicht leuchtet, prüfen Sie die LED-Einstellungen im Menü Einstellungen. Siehe Seite 34.

Ausgeschaltet

Drücken Sie die **Control**-Taste zum Abschalten des Monitors 2 Sekunden lang.

Hinweis: Wenn das Hauptmenü am Bildschirm erscheint, können Sie den Monitor auch durch Abwärtsbewegung der **Control**-Taste abschalten (⬇️). Siehe Seite 25.

Empfehlungen zum Nutzerkomfort

Nachstehend finden Sie einige Tipps zur komfortablen Betrachtung Ihres Monitors:

- Optimale Anzeigeabstände bei Monitoren gehen von ca. 510 bis 760 mm.
- Generell sollte der Monitor so positioniert werden, dass die Oberseite des Bildschirms leicht unterhalb Ihrer Augenhöhe ist, wenn Sie bequem sitzen.
- Verwenden Sie eine für Ihre Arbeit geeignete Beleuchtung.
- Machen Sie regelmäßig alle 30 Minuten (mindestens 10 Minuten lang) Pause.
- Achten Sie darauf, während der Pausen regelmäßig von Ihrem Bildschirm wegzuschauen und mindestens 20 Sekunden lang einen entfernten Gegenstand zu fokussieren.
- Augenübungen können dabei helfen, Augenbelastung zu reduzieren. Wiederholen Sie diese Übungen regelmäßig: (1) Wiederholt nach oben und unten schauen (2) Langsam mit den Augen rollen (3) Augen diagonal bewegen.

Eingangsquelle wählen

1. Rufen Sie durch Rechtsbewegung der **Control**-Taste (⬅️➡️) das Menü Eingang auf.
2. Wählen Sie durch Aufwärts-/Abwärtsbewegung der **Control**-Taste (⬅️➡️) die gewünschte Eingangsquelle. Drücken Sie dann zum Bestätigen die **Control**-Taste.

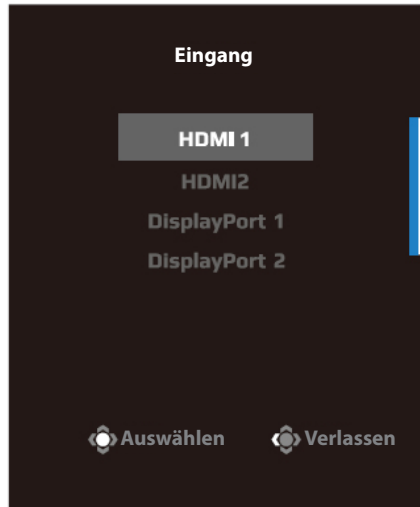

BETRIEB

Schnellmenü

Schnelltaste

Standardmäßig wurde der **Control**-Taste eine spezifische Funktion zugewiesen.

Hinweis: Ändern Sie die voreingestellte Schnelltastenfunktion entsprechend Abschnitt „Anzeigeeinstellung“ auf Seite 34.

Gehen Sie zum Zugreifen auf die Schnelltastenfunktion wie folgt vor:

- Rufen Sie durch Aufwärtsbewegung der **Control**-Taste (↕) das Menü Black Equalizer auf.
Passen Sie durch Aufwärts-/Abwärtsbewegung der **Control**-Taste (↕) die Einstellung an und drücken Sie zum Bestätigen auf die Control-Taste.



- Rufen Sie durch Abwärtsbewegung der **Control**-Taste (⬅️) das Menü Bild Modus auf.

Wählen Sie durch Aufwärts-/Abwärtsbewegung der **Control**-Taste (⬅️) die gewünschte Option und drücken Sie zum Bestätigen auf die Control-Taste.



- Rufen Sie durch Linksbewegung der **Control**-Taste (⬅️) das Menü Lautstärke auf.

Passen Sie durch Aufwärts-/Abwärtsbewegung der **Control**-Taste (⬅️) die Lautstärke des Kopfhörers an und drücken Sie zum Bestätigen auf die **Control**-Taste.

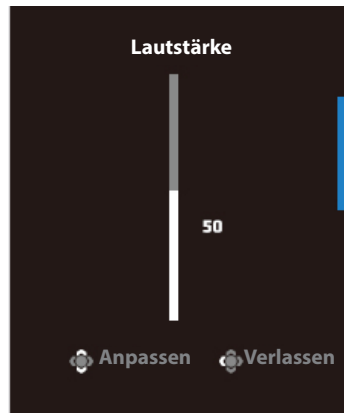

- Rufen Sie durch Rechtsbewegung der **Control**-Taste (➡️) das Menü Eingang auf. Siehe Abschnitt „Eingangsquelle wählen“.

Hinweis: Schließen Sie das Menü, indem Sie die **Control**-Taste nach links bewegen (⬅️).

Funktionstastenhinweis

Drücken Sie zur Anzeige eines Hauptmenüs **Control**.

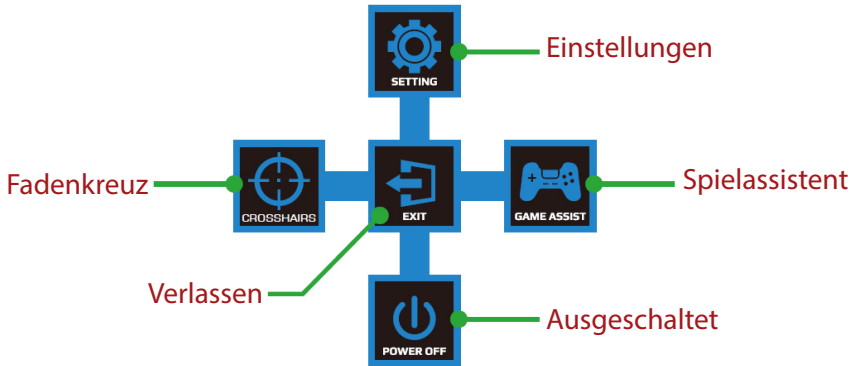

Wählen Sie dann mit der **Control**-Taste die gewünschte Funktion und konfigurieren Sie die relevanten Einstellungen.

Spielfeldassistent

Sobald das Hauptmenü am Bildschirm erscheint, rufen Sie durch Linksbewegung der **Control**-Taste (◀) das Spielfeldassistent-Menü auf.



GAME Info: Konfigurieren Sie FPS- (Egoshooter) relevante Einstellungen.

- √ Wählen Sie zur Bestimmung des Countdown-Timer-Modus Gaming Timer. Setzen Sie die Einstellung zur Deaktivierung dieser Funktion auf Aus.
- √ Wählen Sie Aktualisierungsrate zum Aktivieren/Deaktivieren der Einstellung für die Echtzeit-Wiederholrate.
- √ Wählen Sie Info-Fensterposition, um die Position der Informationen am Bildschirm anzugeben.

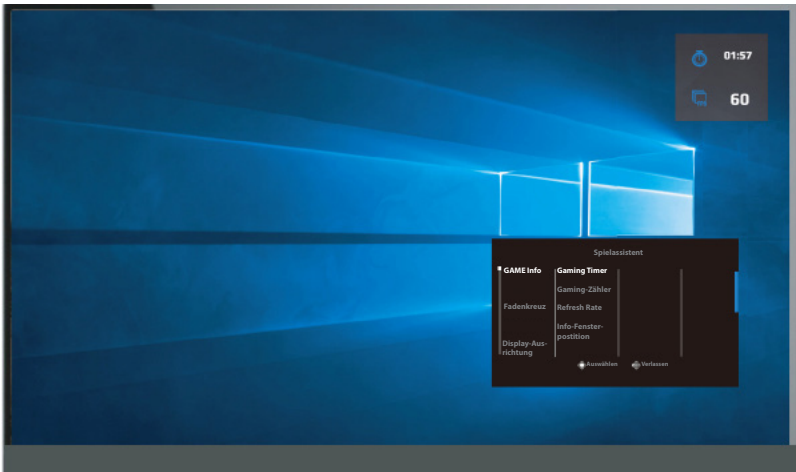

- **Fadenkreuz:** Wählen Sie den gewünschten Fadenkreuz-Typ entsprechend Ihrer Spielumgebung. Dies vereinfacht das Zielen deutlich.

Geräteeinstellungen konfigurieren

Sobald das Hauptmenü am Bildschirm erscheint, rufen Sie durch Aufwärtsbewegung der **Control-Taste** (⏪) das Einstellungen-Menü auf.

Hinweis: Navigieren Sie mit der **Control-Taste** durch das Menü und nehmen Sie Einstellungen vor.



Gaming

Konfigurieren Sie die Spieleinstellungen.



Element	Beschreibung
Zielstabilisator	<p>Wenn diese Funktion aktiviert ist, verringert sich die Bewegungsunschärfe in schnell beweglichen Bildern.</p> <p>Hinweis: Diese Funktion ist unter folgenden Bedingungen nicht verfügbar:</p> <ul style="list-style-type: none"> - Wenn die bei einer Frequenzeinstellung von weniger als 100Hz. - Wenn die Funktion FreeSync Premium aktiviert ist.

Element	Beschreibung
Schwarzausgleich	Passen Sie die Helligkeit schwarzer Bereiche an.
Hohe Auflösung	Zeichnet Bilder mit geringer Auflösung schärfer.
Display Modus	<p>Wählen Sie das Seitenverhältnis des Bildschirms.</p> <ul style="list-style-type: none">• Vollbild: Skalieren Sie das Eingangsbild zum Ausfüllen des Bildschirms. Ideal für Bilder mit einem Seitenverhältnis von 21:9.• Seitenverhältnis: Zeigt das Eingangsbild ohne geometrische Verzerrungen, um möglichst viel des Bildschirms auszufüllen.
Übersteuern	Verbessern Sie die Reaktionszeit des LCD-Monitors.
FreeSync Premium	<p>Wenn diese Funktion aktiviert ist, eliminiert sie die Bildschirmverzögerung während des Spielens.</p> <p>Hinweis:</p> <p>Diese Funktion ist unter folgenden Bedingungen nicht verfügbar: Stellen Sie die DisplayPort-Version auf 1.1.</p>

Bild

Konfigurieren Sie die Bildeinstellungen.

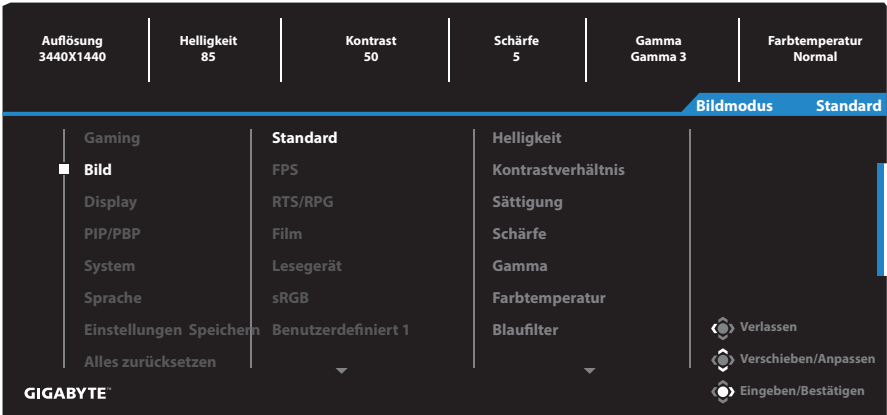

Wählen Sie diejenige des voreingestellten Bildmodus.

- Standard: Beim Bearbeiten von Dokumenten oder Durchsuchen von Webseiten.
- FPS: Beim Spielen von FPS (Egoshootern).
- RTS/RPG: Beim Spielen von RTS (Echtzeitstrategie) oder RPG (Rollen spielen).
- Film: Beim Ansehen von Filmen.
- Lesegerät: Beim Betrachten von Dokumenten.
- sRGB: Beim Betrachten von Fotos und Grafiken am Computer.
- Benutzerdefiniert 1: Angepasste Bildmoduseinstellungen.
- Benutzerdefiniert 2: Angepasste Bildmoduseinstellungen.
- Benutzerdefiniert 3: Angepasste Bildmoduseinstellungen.

Dann können Sie die folgenden Bildeinstellungen konfigurieren.

Element	Beschreibung
Helligkeit	Passen Sie die Helligkeit des Bildes an.
Kontrast	Passen Sie das Kontrast des Bildes an.
Sättigung	Passen Sie die Intensität sanfterer Farben an.
Schärfe	Passen Sie die Schärfe des Bildes an.

Element	Beschreibung
Gamma	Passen Sie den Mittelwert der Luminanz an.
Farbtemperatur	<p>Wählen Sie die Farbtemperatur.</p> <p>Hinweis: Wählen Sie zur Anpassung der Farbtemperatur Benutzerdefiniert, indem Sie Rot (R), Grün (G) und Blau (B) wie gewünscht anpassen.</p>
Blaufilter	<p>Reduzieren Sie den Anteil der Aussetzung blauen Lichts vom Bildschirm.</p> <ul style="list-style-type: none"> • Stufe 0: Keine Änderung. • Stufe 1 – 10: Je höher die Stufe, desto stärker wird das blaue Licht reduziert. <p>Hinweis: Dies ist der Modus mit wenig Blaulicht der Stufe 10 unterhalb des Normallichtmodus mit normaler Farbtemperatur. Entspricht der TÜV Low Blue Light-Zertifizierung.</p>
Dynamischer Kontrast	Passen Sie den Schwarzpegel des Bildes für optimalen Kontrast an.
Senseye Demo	<p>Halbieren Sie den Bildschirm (2 Fenster).</p> <p>Das Bild des ausgewählten Modus mit seinen Standardeinstellungen erscheint im rechten Fenster und das angepasste Bild mit den neuen Einstellungen erscheint im linken Fenster.</p>
Bild zurücksetzen	Zum Zurücksetzen aller Bild-Einstellungen auf die werkseitigen Standardeinstellungen.

Display

Konfigurieren Sie die Einstellungen rund um das Display.

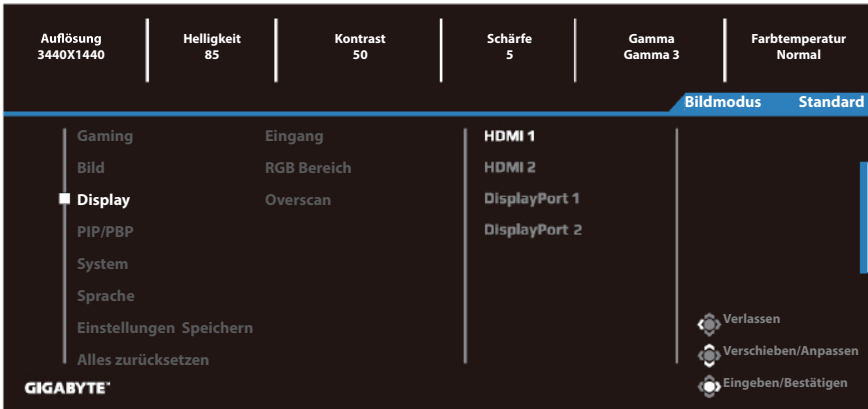

Element	Beschreibung
Eingang	Zum Auswählen der Eingangsquelle.
RGB Bereich	Wählen Sie eine geeignete RGB-Bereichseinstellung oder lassen Sie den Monitor diese automatisch erkennen. Hinweis: Diese Option ist nur beim HDMI-Eingang verfügbar.
Overscan	Wenn diese Funktion aktiviert ist, wird das Eingangsbild zur Ausblendung der äußersten Bildränder geringfügig vergrößert. Hinweis: Diese Option ist nur beim HDMI-Eingang verfügbar.

PIP/PBP

Konfigurieren Sie die Mehrbildeinstellungen.

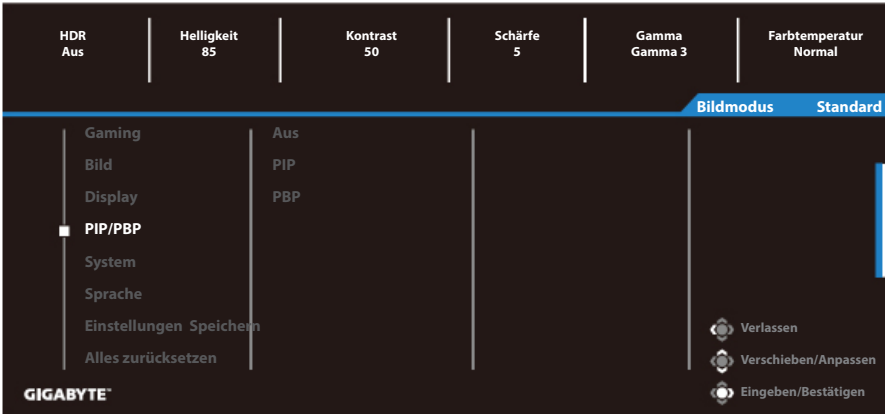

Element	Beschreibung
Aus	Deaktivieren Sie die PIP/PBP-Funktion.
PIP	<p>Teilen Sie den Bildschirm in zwei Abschnitte (Hauptfenster und Teilfenster).</p> <ul style="list-style-type: none"> • Signalquelle: Ändern Sie die Eingangsquelle des Teilfensters. • PIP Größe Passen Sie die Größe des Teilfensters an. • Position: Bewegen Sie das Teilfenster an eine andere Stelle. • Display Schalter Schalten Sie zwischen den beiden Fenstern um. • Audio Schalter Wählen Sie die Audioquelle für den gewünschten Ton.
PBP	<p>Zeigt 1x1 aufgeteilten Bildschirm an (mit linkem und rechtem Fenster).</p> <ul style="list-style-type: none"> • Signalquelle: Ändern Sie die Eingangsquelle des rechten Fensters. • PBP-Größe: Passen Sie die Größe des Fensters an. • Display Schalter Schalten Sie zwischen den beiden Fenstern um. • Audio Schalter Wählen Sie die Audioquelle für den gewünschten Ton.

Hinweis: PIP/PBP ist nicht mit den Funktionen HDR und FreeSync kompatibel.

System

Konfigurieren Sie die Systemeinstellungen.

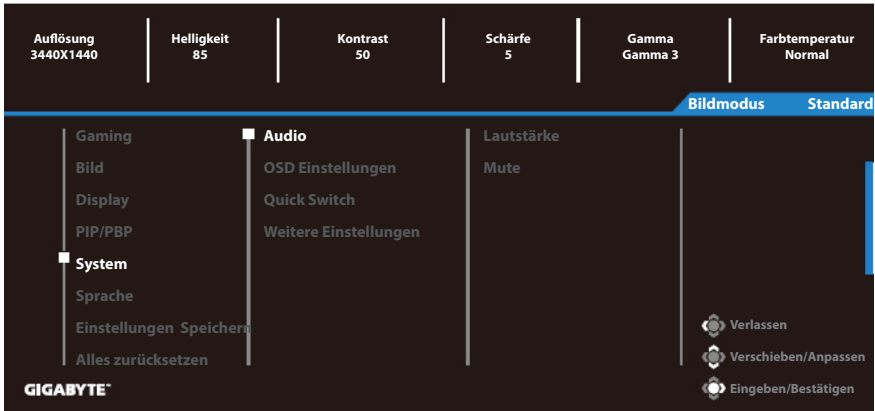

Element	Beschreibung
Audio	<p>Konfigurieren Sie die Audioeinstellungen.</p> <ul style="list-style-type: none"> • Lautstärke Zum Anpassen der Lautstärke. • Mute Stummschaltung aktivieren/deaktivieren.
OSD Einstellungen	<p>Konfigurieren Sie die Bildschirmmenü-einstellungen.</p> <ul style="list-style-type: none"> • Anzeigedauer Legen Sie fest, wie lange das Bildschirmmenü am Bildschirm angezeigt werden soll. • OSD Transparenz Passen Sie die Transparenz des Bildschirmmenüs an. • OSD Sperre Wenn diese Funktion aktiviert ist, kann das Bildschirmmenü nicht angepasst werden. <p>Hinweis: Drücken Sie zur Deaktivierung der Bildschirmmenü-Sperre die Control-Taste. Wählen Sie zum Bestätigen Ja, sobald die Meldung am Bildschirm erscheint.</p> <div style="text-align: center; background-color: #333; color: white; padding: 10px; margin-top: 10px;"> <p>Taste ist gesperrt, zur OSD-Freigabe bestätigen</p> <p>Nein Ja</p> </div>

Element	Beschreibung	
Quick Switch	<p>Weisen Sie die Funktion der Schnell Tasten zu.</p> <p>Verfügbare Optionen: Aim Stabilizer, Black Equalizer, Low Blue Light (Blaufilter), Lautstärke, Input, Kontrast, Helligkeit und Bild Modus.</p> <p>Die Standardeinstellung der Schnell Tasten ist wie folgt:</p> <p>D Aufwärts (Weitere Einstellungen</p>	<ul style="list-style-type: none"> • Auflösungshinweis: Wenn diese Funktion aktiviert ist, erscheint eine Meldung mit empfohlener Auflösung am Bildschirm, wenn der Monitor zu einer anderen Eingangsquelle wechselt. • Input Auto Switch: Wenn diese Funktion aktiviert ist, wechselt der Monitor automatisch zu einer verfügbaren Eingangsquelle. • Auto Power OFF: Wenn diese Funktion aktiviert ist, schaltet sich der Monitor nach einem bestimmten Zeitraum automatisch ab. • DisplayPort Ver.: Stellen Sie die DisplayPort-Version auf 1.1, 1.2 oder 1.4+HDR ein. <p>Hinweis:</p> <ul style="list-style-type: none"> • Zur Aktivierung des HDR-Effekts für den DP-Port müssen Sie möglicherweise Version DP1.2 einstellen und den 8-Bit-Farbausgang in der Grafikkarte aktivieren. • Achten Sie darauf, diese Option entsprechend der von Ihrer Grafikkarte unterstützten DisplayPort-Version zu konfigurieren. • Die Einstellung von DisplayPort-Version 1.1 ist bei aktivierter FreeSync Premium-Funktion nicht möglich.

Sprache

Sprachbezogene Einstellungen

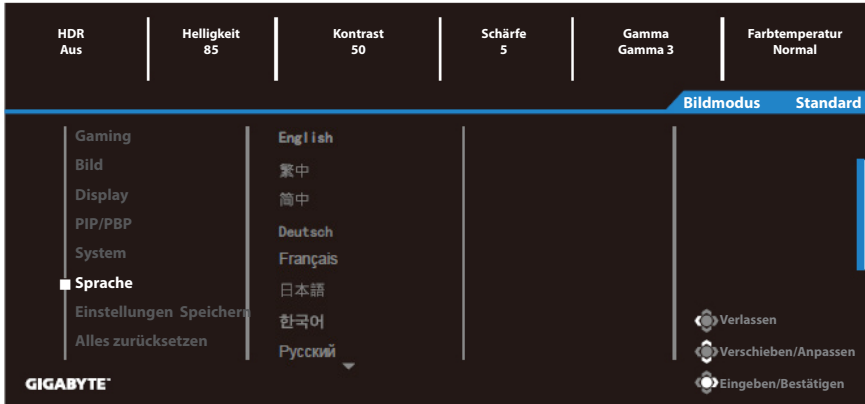

Element	Beschreibung
Sprache	Wählen Sie eine verfügbare Sprache für das Bildschirmmenü.

Einstellungen Speichern

Nehmen Sie die individuell angepassten OSD-Konfigurationen für Einstellungen1, Einstellungen2 oder Einstellungen3 vor.

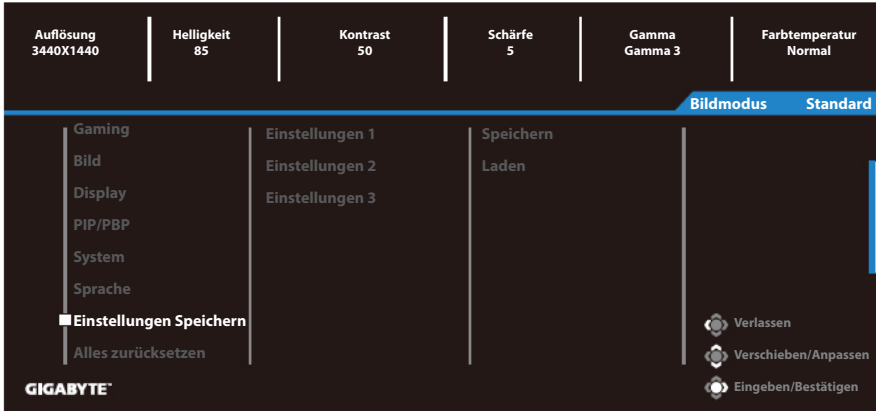

Element	Beschreibung
Speichern	Speichern Sie die benutzerdefinierten Einstellungen.
Laden	Laden Sie die gespeicherten Einstellungen.

Alles zurücksetzen

Setzen Sie den Monitor auf die Werkseinstellungen zurück.

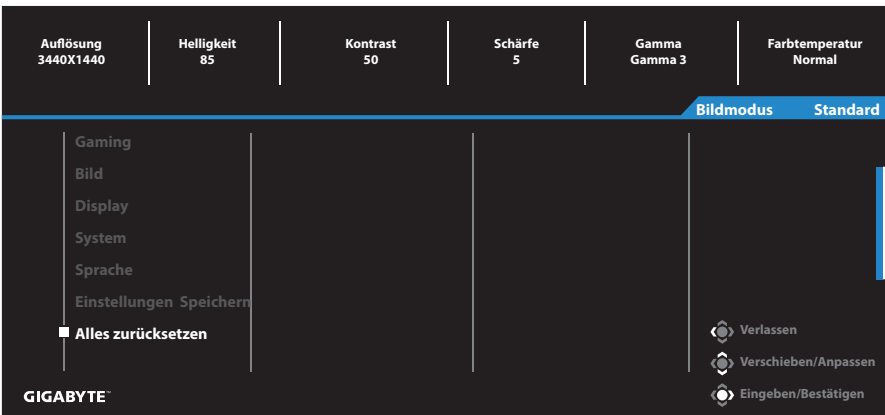

ANHÄNGE

Technische Daten

Element	Technische Daten
Panelgröße	34 Zoll
Seitenverhältnis	21:9
Auflösung	3440 x 1440
Refresh Rate	144Hz
LED-Lebensdauer	30000 Stunden (min.)
Pixelabstand	0,23175 (H) x 0,23175 (V) (mm)
Helligkeit	350 Nits (typ.) / 320 Nits (min.)
Kontrastverhältnis	4000:1 (typ.)
Farbtiefe	16,7M
Aktiver Anzeigebereich	797,22 (H) x 333,72 (V) (mm)
Betrachtungswinkel	178° (H) / 178° (V)
Frequenz	40 bis 144 Hz (Spielmodus)
Ein-/Ausgänge	<ul style="list-style-type: none"> • 2 x HDMI 2.0 • 2 x DP1.4 • 1 x Kopfhörer
Stromversorgung/Eingang	100 – 240 V Wechselspannung bei 50/60 Hz 2 A (Max.)
Stromverbrauch	<ul style="list-style-type: none"> • Ein: 80W (Max.) • Bereitschaftsmodus: 0,5W • Aus: 0,5W
Abmessungen (B x H x T)	808,89 x 488,79 x 234,81mm (mit Ständer)
Gewicht	8,378 ±0,5 kg (netto)
Betriebsbedingungen: Temperaturbereich	0°C - 40°C

Hinweis: Änderungen vorbehalten.

Unterstützte Timings

Timingliste	HDMI 1	HDMI 2	DP
640x480@60Hz	✓	✓	✓
640x480@75Hz	✓	✓	✓
720x480@60Hz	✓	✓	✓
800x600@60Hz	✓	✓	✓
800x600@75Hz	✓	✓	✓
1024x768@60Hz	✓	✓	✓
1024x768@75Hz	✓	✓	✓
1280x720@60Hz	✓	✓	✓
1280x720@120Hz	✓	✓	✓
1440x900@60Hz	✓	✓	✓
1600x900@60Hz	✓	✓	✓
1680x1050@60Hz	✓	✓	✓
1720x1440@60Hz(PBP)	✓	✓	
1920x1080@60Hz	✓	✓	✓
1920x1080@120Hz	✓	✓	✓
2560x1440@120Hz	✓	✓	✓
3440x1440@50Hz	✓		
3440x1440@60Hz	✓	✓	✓
3440x1440@100Hz	✓	✓	✓
3840x2160@60Hz	✓	✓	
2560x1440@60Hz		✓	✓
2560x1080@120Hz			✓
2560x1080@144Hz			✓
2560x1440@144Hz			✓
3440x1440@144Hz			✓

Fehlerbehebung

Problem	Mögliche Lösung(en)
Keine Stromversorgung	<ul style="list-style-type: none"> • Überprüfen Sie, ob das Stromkabel ordnungsgemäß an Stromquelle und Monitor eingesteckt ist. • Stellen Sie sicher, dass Kabel und Stecker nicht beschädigt sind. • Stellen Sie sicher, dass der Monitor eingeschaltet ist. • Stellen Sie sicher, dass die LED des Netzteils leuchtet.
Es werden keine Bilder am Bildschirm angezeigt	<ul style="list-style-type: none"> • Stellen Sie sicher, dass Monitor und Computer richtig angeschlossen und eingeschaltet sind. • Vergewissern Sie sich, dass Sie die richtige Eingangsquelle gewählt haben. Siehe Seite 22 oder 31. • Passen Sie die Helligkeit- und Kontrast-Einstellungen an. Siehe Seite 29.
Das Bild füllt nicht den gesamten Bildschirm aus	<ul style="list-style-type: none"> • Versuchen Sie es mit einem anderen Anzeigemodus (Seitenverhältnis). Siehe Seite 28.
Die Farben sind verzerrt	<ul style="list-style-type: none"> • Achten Sie darauf, dass das Eingangssignalkabel richtig angeschlossen ist. • Konfigurieren Sie die Bildeinstellungen. Siehe Abschnitt „Bild“.
Kein Ton bzw. Ton zu leise	<ul style="list-style-type: none"> • Achten Sie darauf, dass das Kopfhörerkabel richtig angeschlossen ist. • Zum Anpassen der Lautstärke. Siehe Seite 24 oder 33. • Passen Sie Ihre Computertoneinstellungen an.

Hinweis: Bitte wenden Sie sich zur weiteren Unterstützung an Ihren Kundendienst, falls das Problem weiterhin auftritt.

Grundlegende Pflege

Gehen Sie zur Reinigung des Bildschirms wie folgt vor:

- Befreien Sie den Bildschirm mit einem weichen, fusselfreien Tuch von restlichem Staub.
- Sprühen oder tragen Sie die Reinigungsflüssigkeit auf ein weiches Tuch auf. Wischen Sie den Bildschirm dann vorsichtig mit dem angefeuchteten Tuch ab.

Hinweis:

- Achten Sie darauf, dass das Tuch feucht, aber nicht nass ist.
- Wenden Sie beim Wischen keinen übermäßigen Druck auf den Bildschirm an.
- Säurehaltige oder scheinende Reinigen können den Bildschirm beschädigen.

GIGABYTE-Serviceinformationen

Weitere Serviceinformationen finden Sie auf der offiziellen GIGABYTE-Webseite: <https://www.gigabyte.com/>