

GIGABYTE™

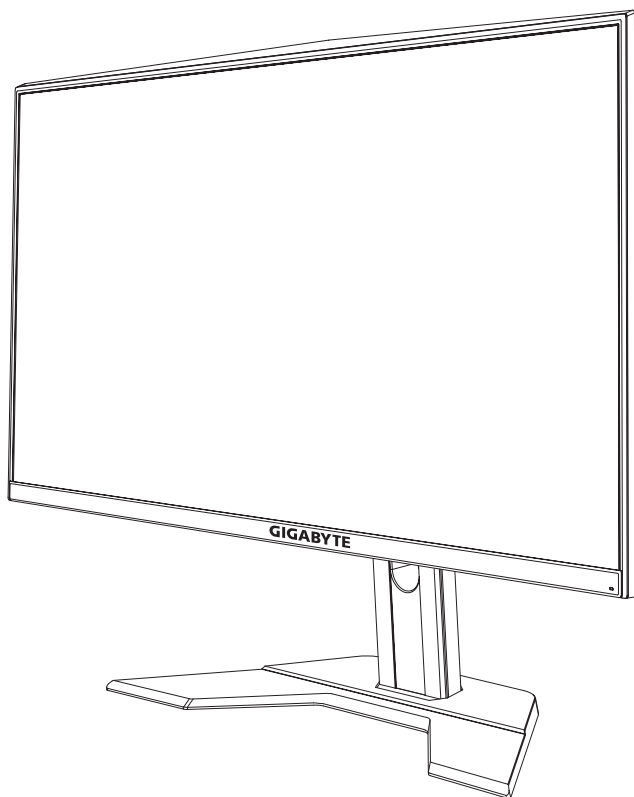

G27Q

GAMING MONITOR

ПАЙДАЛАНУШЫ
НҰСҚАУЛЫҒЫ



Авторлық құқық меншігі

© 2020 GIGA-BYTE TECHNOLOGY CO., LTD. Барлық құқығы қорғалған.

Осы нұсқаулықта аталған сауда белгілері тиісті иелерінің заңды түрде тіркеген меншігі болып табылады.

Заңды ескерту

Осы нұсқаулықтағы ақпарат авторлық құқық туралы заңдармен қорғалған және GIGABYTE компаниясының меншігі болып табылады.

GIGABYTE осы нұсқаулықтағы сипаттамалар мен функцияларға өзгертулерді алдын ала ескертпей енгізе алады.

GIGABYTE компаниясының алдын ала берілген жазбаша рұқсатынсыз осы нұсқаулықтың қандай да бір бөлігін қандай ешбір формада, ешбір жолмен көшіруге, аударуға, табыстауға немесе жариялауға болмайды.

- Мониторды пайдалану кезінде анықтама алу үшін пайдаланушы нұсқаулығын мұқият оқыңыз.
- Толығырақ ақпарат алу үшін веб-сайтымызға кіріңіз:
<https://www.gigabyte.com>

SAFETY INFORMATION

Regulatory Notices

United States of America, Federal Communications Commission Statement

Supplier's Declaration of Conformity **47 CFR § 2.1077 Compliance Information**

Product Name: **LCD monitor**

Trade Name: **GIGABYTE**

Model Number: **G27Q**

Responsible Party – U.S. Contact Information: **G.B.T. Inc.**

Address: 17358 Railroad street, City Of Industry, CA91748

Tel.: 1-626-854-9338

Internet contact information: <https://www.gigabyte.com>

FCC Compliance Statement:

This device complies with Part 15 of the FCC Rules, Subpart B, Unintentional Radiators.

Operation is subject to the following two conditions: (1) This device may not cause harmful interference, and (2) this device must accept any interference received, including interference that may cause undesired operation.

This equipment has been tested and found to comply with the limits for a Class B digital device, pursuant to Part 15 of the FCC Rules. These limits are designed to provide reasonable protection against harmful interference in a residential installation. This equipment generates, uses and can radiate radio frequency energy and, if not installed and used in accordance with manufacturer's instructions, may cause harmful interference to radio communications. However, there is no guarantee that interference will not occur in a particular installation. If this equipment does cause harmful interference to radio or television reception, which can be determined by turning the equipment off and on, the user is encouraged to try to correct the interference by one or more of the following measures:

- Reorient or relocate the receiving antenna.
- Increase the separation between the equipment and receiver.

- Connect the equipment to an outlet on a circuit different from that to which the receiver is connected.
- Consult the dealer or an experienced radio/TV technician for help.

Canadian Department of Communications Statement

This digital apparatus does not exceed the Class B limits for radio noise emissions from digital apparatus set out in the Radio Interference Regulations of the Canadian Department of Communications. This class B digital apparatus complies with Canadian ICES-003.

Avis de conformité à la réglementation d' Industrie Canada

Cet appareil numérique de la classe B est conforme à la norme NMB-003 du Canada.

European Union (EU) CE Declaration of Conformity

This device complies with the following directives: Electromagnetic Compatibility Directive 2014/30/EU, Low-voltage Directive 2014/35/EU, ErP Directive 2009/125/EC, RoHS directive (recast) 2011/65/EU & the 2015/863 Statement. This product has been tested and found to comply with all essential requirements of the Directives.

European Union (EU) RoHS (recast) Directive 2011/65/EU & the European Commission Delegated Directive (EU) 2015/863 Statement

GIGABYTE products have not intended to add and safe from hazardous substances (Cd, Pb, Hg, Cr⁺⁶, PBDE, PBB, DEHP, BBP, DBP and DIBP). The parts and components have been carefully selected to meet RoHS requirement. Moreover, we at GIGABYTE are continuing our efforts to develop products that do not use internationally banned toxic chemicals.

European Union (EU) Community Waste Electrical & Electronic Equipment (WEEE) Directive Statement

GIGABYTE will fulfill the national laws as interpreted from the 2012/19/EU WEEE (Waste Electrical and Electronic Equipment) (recast) directive. The WEEE Directive specifies the treatment, collection, recycling and disposal of electric and electronic devices and their components. Under the Directive, used equipment must be marked, collected separately, and disposed of properly.

WEEE Symbol Statement

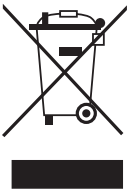

The symbol shown below is on the product or on its packaging, which indicates that this product must not be disposed of with other waste. Instead, the device should be taken to the waste collection centers for activation of the treatment, collection, recycling and disposal procedure.

For more information about where you can drop off your waste equipment for recycling, please contact your local government office, your household waste disposal service or where you purchased the product for details of environmentally safe recycling.

End of Life Directives-Recycling



The symbol shown below is on the product or on its packaging, which indicates that this product must not be disposed of with other waste. Instead, the device should be taken to the waste collection centers for activation of the treatment, collection, recycling and disposal procedure.

Déclaration de Conformité aux Directives de l'Union européenne (UE)

Cet appareil portant la marque CE est conforme aux directives de l'UE suivantes: directive Compatibilité Electromagnétique 2014/30/UE, directive Basse Tension 2014/35/UE, directive 2009/125/CE en matière d'écoconception, la directive RoHS II 2011/65/UE & la déclaration 2015/863.

La conformité à ces directives est évaluée sur la base des normes européennes harmonisées applicables.

European Union (EU) CE-Konformitätserklärung

Dieses Produkte mit CE-Kennzeichnung erfüllen folgenden EURichtlinien:

EMV-Richtlinie 2014/30/EU, Niederspannungsrichtlinie 2014/30/EU, Ökodesign-Richtlinie 2009/125/EC, RoHS-Richtlinie 2011/65/EU erfüllt und die 2015/863 Erklärung.

Die Konformität mit diesen Richtlinien wird unter Verwendung der entsprechenden Standards zur Europäischen Normierung beurteilt.

CE declaração de conformidade

Este produto com a marcação CE estão em conformidade com das seguintes Diretivas UE: Diretiva Baixa Tensão 2014/35/EU; Diretiva CEM 2014/30/EU; Diretiva Conceção Ecológica 2009/125/CE; Diretiva RSP 2011/65/UE e a declaração 2015/863.

A conformidade com estas diretivas é verificada utilizando as normas europeias harmonizadas.

CE Declaración de conformidad

Este producto que llevan la marca CE cumplen con las siguientes Directivas de la Unión Europea: Directiva EMC (2014/30/EU), Directiva de bajo voltaje (2014/35/EU), Directiva de Ecodiseño (2009/125/EC), Directiva RoHS (recast) (2011/65/EU) y la Declaración 2015/863.

El cumplimiento de estas directivas se evalúa mediante las normas europeas armonizadas.

CE Dichiarazione di conformità

I prodotti con il marchio CE sono conformi con una o più delle seguenti Direttive UE, come applicabile: Direttiva EMC 2014/30/UE, Direttiva sulla bassa tensione 2014/35/UE, Direttiva Ecodesign EMC 2009/125/EC, Direttiva RoHS 2011/65/EU e Dichiarazione 2015/863. La conformità con tali direttive viene valutata utilizzando gli Standard europei armonizzati applicabili.

Deklaracja zgodności UE Unii Europejskiej

Urządzenie jest zgodne z następującymi dyrektywami: Dyrektywa kompatybilności elektromagnetycznej 2014/30/UE, Dyrektywa niskonapięciowej 2014/35/UE, Dyrektywa ErP 2009/125/WE, Dyrektywa RoHS 2011/65/UE i dyrektywa 2015/863. Niniejsze urządzenie zostało poddane testom i stwierdzono jego zgodność z wymaganiami dyrektywy.

ES Prohlášení o shode

Toto zařízení splňuje požadavky Smernice o Elektromagnetické kompatibilitě 2014/30/EU, Smernice o Nízkém napětí 2014/35/EU, Smernice ErP 2009/125/ES, Smernice RoHS 2011/65/EU a 2015/863.

Tento produkt byl testován a bylo shledáno, že splňuje všechny základní požadavky smernic.

EK megfeleloségi nyilatkozata

A termék megfelelnek az alábbi irányelvek és szabványok követelményeinek, azok a kiállításidopontjában érvényes, aktuális változatában: EMC irányelv 2014/30/EU, Kíszfeszültségű villamos berendezésekre vonatkozó irányelv 2014/35/EU, Környezetbarát tervezésről szóló irányelv 2009/125/EK, RoHS irányelv 2011/65/EU és 2015/863.

Δήλωση συμμόρφωσης ΕΕ

Είναι σε συμμόρφωση με τις διατάξεις των παρακάτω Οδηγιών της Ευρωπαϊκής Κοινότητας: Οδηγία 2014/30/ΕΕ σχετικά με την ηλεκτρομαγνητική συμβατότητα, Οδηγία χαμηλή τάση 2014/35/ΕU, Οδηγία 2009/125/ΕΚ σχετικά με τον οικολογικό σχεδιασμό, Οδηγία RoHS 2011/65/ΕΕ και 2015/863. Η συμμόρφωση με αυτές τις οδηγίες αξιολογείται χρησιμοποιώντας τα ισχύοντα εναρμονισμένα ευρωπαϊκά πρότυπα.

Japan Class 01 Equipment Statement

安全にご使用いただくために

接地接続は必ず電源プラグを電源につなぐ前に行ってください。

また、接地接続を外す場合は、必ず電源プラグを電源から切り離してから行って下さい。

Japan VCCI Class B Statement

クラス B VCCI 基準について

この装置は、クラス B 情報技術装置です。この装置は、家庭環境で使用することを目的としていますが、この装置がラジオやテレビジョン受信機に近接して使用されると、受信障害を引き起こすことがあります。

取扱説明書に従って正しい取り扱いをして下さい。

VCCI-B

China RoHS Compliance Statement

中国《废弃电器电子产品回收处理管理条例》提示性说明为了更好地关爱及保护地球，当用户不再需要此产品或产品寿命终止时，请遵守国家废弃电器电子产品回收处理相关法律法规，将其交给当地具有国家认可的回收处理资质的厂商进行回收处理。

环保使用期限

Environment-friendly Use Period



此标识指期限（十年），电子电气产品中含有的有害物质不会发生外泄或突变、电子电气产品用户正常使用该电子电气产品不会对环境造成严重污染或对其人身、财产造成严重损害的期限。

产品中有害物质的名称及含量：

部件名称	有害物质					
	铅 (Pb)	汞 (Hg)	镉 (Cd)	六价铬 (Cr ⁺⁶)	多溴联苯 (PBB)	多溴二苯醚 (PBDE)
印刷电路板及其电子组件	×	○	○	○	○	○
液晶面板	×	○	○	○	○	○
外壳	○	○	○	○	○	○
外部信号连接头及线材	×	○	○	○	○	○

本表格依据 SJ/T 11364 的规定编制。

○：表示该有害物质在该部件所有均质材料中的含量均在 GB/T 26572 规定的限量要求以下。

×：表示该有害物质至少在该部件的某一均质材料中的含量超出 GB/T 26572 规定的限量要求。



HDMI HDMI 高清晰度多媒体接口以及 HDMI 标志是 HDMI Licensing Administrator, Inc. 在美国和其他国家的商标或注册商标。

限用物質含有情況標示聲明書

Declaration of the Presence Condition of the Restricted Substances Marking

設備名稱：液晶顯示器， 型號（型式）：G27Q Equipment name: Type designation (Type):						
單元 Unit	限用物質及其化學符號 Restricted substances and its chemical symbols					
	鉛 Lead (Pb)	汞 Mercury (Hg)	鎘 Cadmium (Cd)	六價鉻 Hexavalent chromium (Cr+6)	多溴聯苯 Polybrominated biphenyls (PBB)	多溴二苯醚 Polybrominated diphenylethers (PBDE)
塑料外框	○	○	○	○	○	○
後殼	○	○	○	○	○	○
液晶面板	—	○	○	○	○	○
電路板組件	—	○	○	○	○	○
底座	○	○	○	○	○	○
電源線	—	○	○	○	○	○
其他線材	—	○	○	○	○	○
備考 1. “超出 0.1 wt %” 及 “超出 0.01 wt %” 係指限用物質之百分比含量超出百分比含量基準值。 Note 1: “Exceeding 0.1 wt %” and “exceeding 0.01 wt %” indicate that the percentage content of the restricted substance exceeds the reference percentage value of presence condition . 備考 2. “○” 係指該項限用物質之百分比含量未超出百分比含量基準值。 Note 2: “○” indicates that the percentage content of the restricted substance does not exceed the percentage of reference value of presence . 備考 3. “—” 係指該項限用物質為排除項目。 Note 3: “—” indicates that the restricted substance corresponds to the exemption						

Сақтық шаралары

Мониторды пайдалану алдында сақтық шараларын оқып шығыңыз.

- Монитормен бірге берілген немесе өндіруші ұсынған аксессуарларды ғана пайдаланыңыз.
- Өнімнің пластик қаптамасын балалардың қолы жетпейтін жерде сақтаңыз.
- Мониторды қуат розеткасына жалғау алдында, қуат кабелінің кернеу класы еліңіздегі қуат сипаттамаларымен үйлесімді екенін тексеріңіз.
- Қуат кабелінің ашасы дұрыс сымды және жерге тұйықталған қуат розеткасына жалғануы тиіс.
- Ашаны ылғал қолмен ұстамаңыз, әйтпесе ток соғуы мүмкін.
- Мониторды тұрақты және жақсы желдетілетін жерге қойыңыз.
- Мониторды электрлік радиаторлар сияқты жылу көздерінің жанына немесе тікелей күн сәулесі астына қоймаңыз.
- Монитордағы саңылаулар немесе тесіктер желдетуге арналған. Желдету саңылауларын жаппаңыз немесе оларды заттармен бұғаттамаңыз.
- Мониторды су, сусындар немесе сұйықтықтардың барлық түрлері жанында пайдаланбаңыз. Бұл нұсқауды орындамасаңыз, ток соғуы немесе монитор зақымдалуы мүмкін.
- Тазалау алдында мониторды қуат розеткасынан ажыратыңыз.
- Экран беті оңай сырылатындықтан, оған қатты немесе өткір затты тигізбеңіз.
- Экранды сүрту үшін майлықтың орнына жұмсақ, түксіз шүберекті пайдаланыңыз. Қажет болса, мониторды тазалау үшін әйнек тазалағышты пайдалануыңызға болады. Дегенмен тазалағышты тікелей экранға бүркімеңіз.
- Мониторды ұзақ уақыт бойы пайдаланбасаңыз, қуат кабелін ажыратыңыз.
- Мониторды өз бетіңізше бөлшектеуге немесе жөндеуге тырыспаңыз.

МАЗМҰНЫ

Safety Information	3
Regulatory Notices	3
Сақтық шаралары	10
КІРІСПЕ	12
Қаптамасынан шығару	12
Қаптама құрамы	14
Өнімді шолу	15
ЖҰМЫСТЫ БАСТАУ	17
Монитор тұғырын орнату	17
Көру бұрышын реттеу	18
Қабырғалық кронштейнді орнату	19
Жалғау	20
ҚҰРЫЛҒЫНЫ ПАЙДАЛАНУ	21
Қуатты Қосу/Өшіру	21
Пайдаланушының қолайлы пайдалануына арналған ұсыныстар	22
Кіріс көзін таңдау	23
ОПЕРАЦИЯЛАР	24
Мәнмәтіндік мәзір	24
Құрылғы параметрлерін конфигурациялау	29
ҚОСЫМША АҚПАРАТ	38
Сипаттамалар	38
Қолдау көрсетілетін үйлесімдік тізімі	39
Ақауларды жою	40
Негізгі күтім	41
USB-ді зарядтауға қатысты ескертпелер	41
GIGABYTE компаниясының қызмет көрсету туралы ақпараты ..	41

КІРІСПЕ

Қаптамасынан шығару

1. Қаптама қорабының үстіңгі жабынын ашыңыз. Содан кейін ішкі жабынға жапсырылған, қаптамасынан шығару белгісін қараңыз.
2. Қораптың бағыты дұрыс екеніне көз жеткізе отырып, қорапты тұрақты бетке қойыңыз.

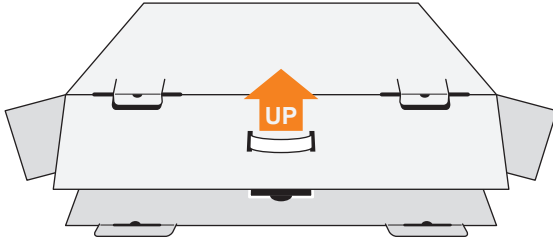

3. Ішкі жабынын ашыңыз.

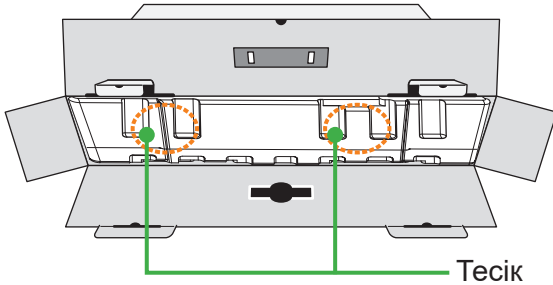

4. Пенопласт жинағын (тесіктер арқылы) алып, қораптан шығарыңыз.

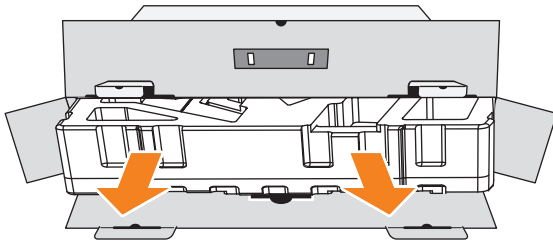

5. Жоғарғы пенопласттан элементтерді алыңыз.

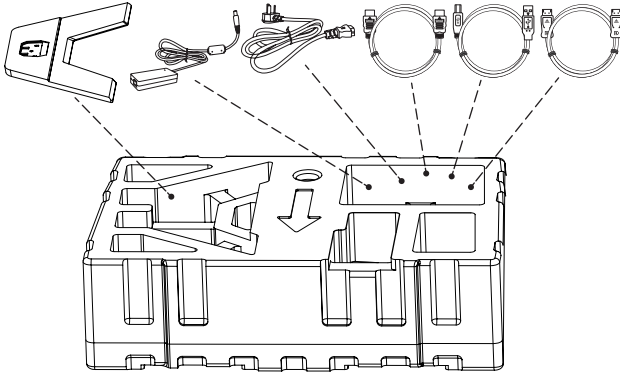

6. Жоғарғы пенопласты алыңыз. Содан кейін мониторды пенопластан шығаруыңызға болады.

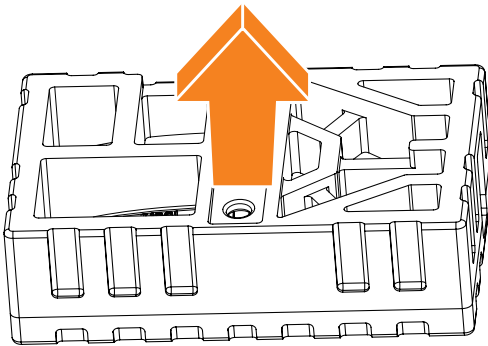

Қаптама құрамы

Қаптама қорабында төмендегідей элементтер болады. Олардың қандай-да бірі жоқ болса, жергілікті дилерге хабарласыңыз.



Монитор

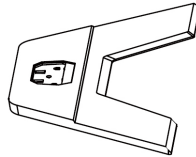

Монитор тұғыры



Тірек

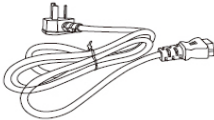

Қуат кабелі



HDMI кабелі

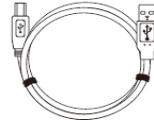

USB кабелі

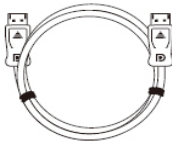

DP кабелі

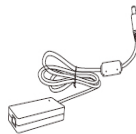

Адаптер



Қысқаша нұсқаулық



Кепілдік талоны

Ескертпе: Қаптама қорабын және қаптама материалдарын мониторды болашақта тасымалдау үшін сақтап қойыңыз.

Өнімді шолу

Алдыңғы жағының көрінісі

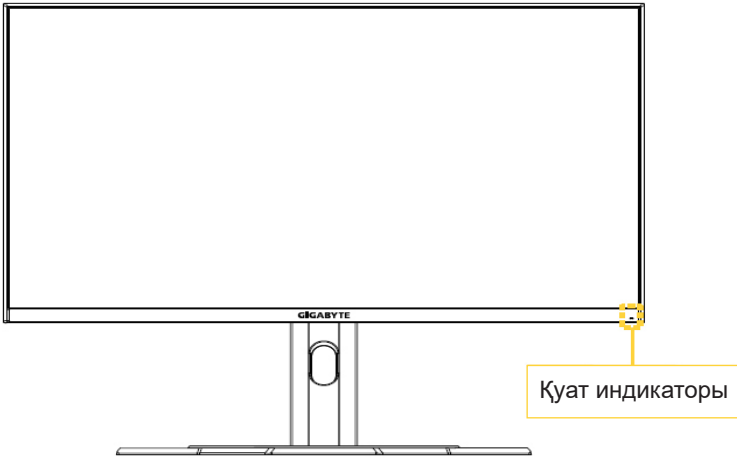

Артқы жағының көрінісі

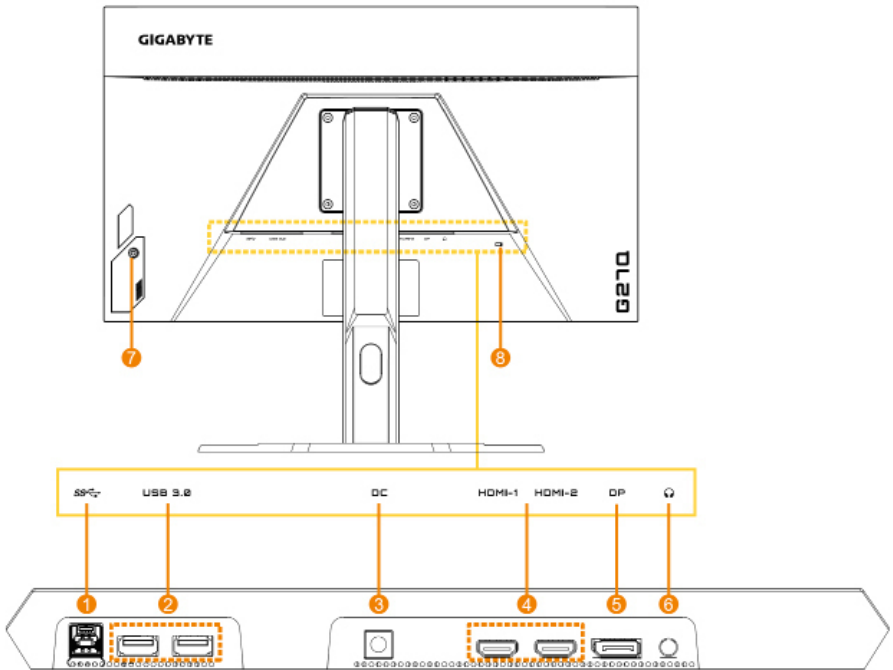

- | | |
|----------------------------------|---------------------|
| 1. USB өрлеме порты | 5. DisplayPort |
| 2. USB 3.0 порттары (x2) | 6. Құлаққап ұяшығы |
| 3. Тұрақты ток көзін қосу ұяшығы | 7. Басқару түймесі |
| 4. HDMI порттары (x2) | 8. Кенсингтон құлпы |

ЖҰМЫСТЫ БАСТАУ

Монитор тұғырын орнату

1. Мониторды экранын төмен қаратып, төменгі пенопластқа қойыңыз және жоғарғы пенопласты жоғарғы кронштейннен алыңыз.
2. Монитор тұғырын тірек астындағы екі нұсқаушы өзекпен тұралаңыз. Содан кейін тұғырды тірекке орнатыңыз.

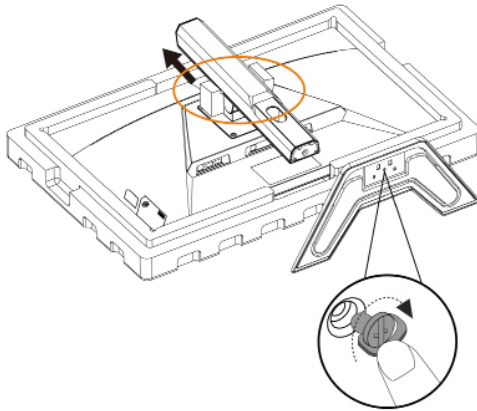

3. Мониторды тік көтеріп, үстелге қойыңыз. Суретте көрсетілген 1 және 2-элемент алынғаннан кейін, монитордың биіктігін реттеуге болады.

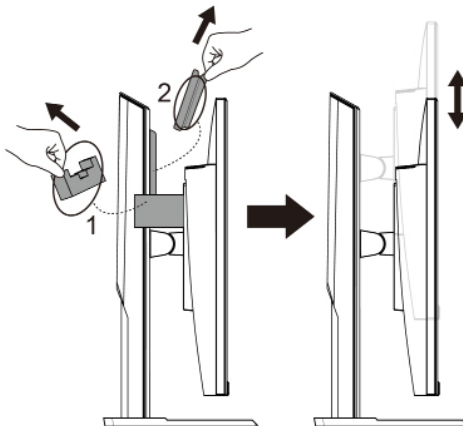

Көру бұрышын реттеу

Ескертпе: Реттеу кезінде экран аударылып кетпеуі үшін, монитор тұғырын ұстап тұрыңыз.

Еңкейту бұрышын реттеу

Экранды қажетті көру бұрышына (-5° - 20°) алға немесе артқа реттеңіз.

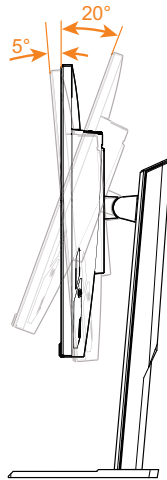

Экран бағытын реттеу

Экранды максималды биіктікке (130 мм) көтеріңіз.

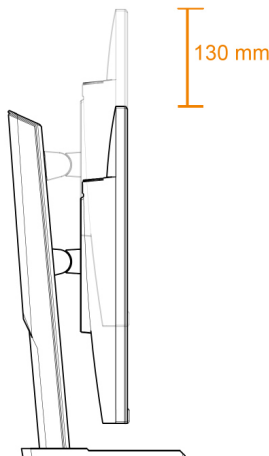

Қабырғалық кронштейнді орнату

Өндіруші ұсынған 100 x 100 мм қабырғалық кронштейнді ғана пайдаланыңыз.

1. Мониторды экранын төмен қаратып төменгі пенопластқа қойыңыз.
2. Тіректі монитордан ажырату үшін бекіткіштерді ішке қарай итеріңіз.

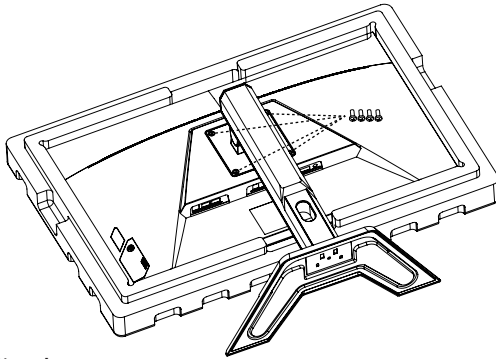

3. Кронштейнді мониторды артындағы орнату саңылауларына бекітіңіз. Содан кейін кронштейнді орнында бекіту үшін бұрандаларды пайдаланыңыз.

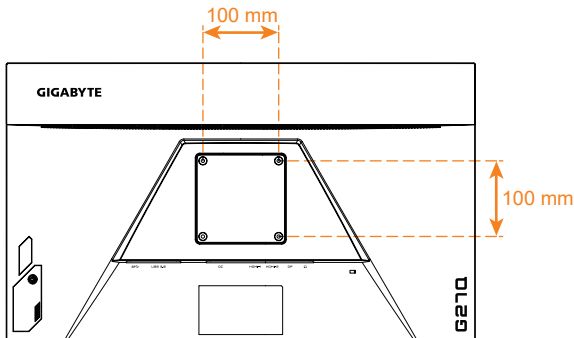

Ескертпе: Мониторды қабырғаға бекіту үшін қабырғалық кронштейн жинағында берілген орнату нұсқаулығын қараңыз.

Монитордың басын қабырғаға, бұрмалы кронштейндерге немесе басқа кронштейндерге орнатуға болады. Бұл монитор VESA техникалық стандартына сай келетін 100 мм орнату саңылауларына қолдау көрсетеді. Мониторға үшінші тараптың шешімін орнату үшін 0,7 мм қадамдық және ұзындығы 10 мм болатын төрт ф4 мм бұранда қажет. Ұзынырақ бұранда пайдаланылса, монитор зақымдалуы мүмкін. Өндіруші берген кронштейн VESA стандартына сай келетінін және монитор корпусын ұстап тұра алатынын тексеріңіз. Оңтайлы өнімділікті қамтамасыз ету үшін мониторға бекітілген қуат және бейне кабелін пайдаланыңыз.

Жалғау

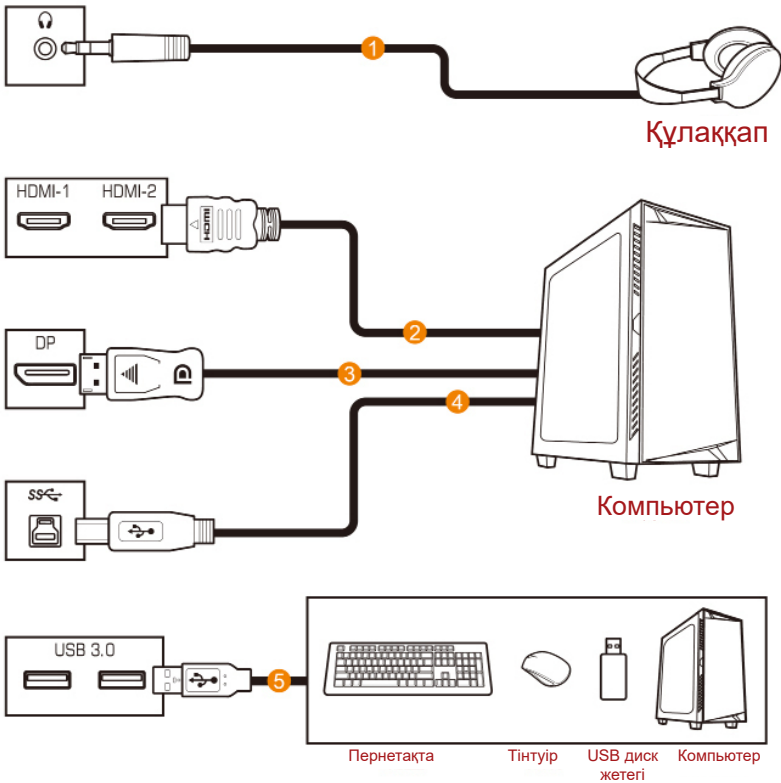

- 1 Құлаққап кабелі
- 2 HDMI кабелі
- 3 DisplayPort кабелі

- 4 USB (A ашалы - B ашалы) кабелі
- 5 USB кабелі

ҚҰРЫЛҒЫНЫ ПАЙДАЛАНУ

Қуатты Қосу/Өшіру

Қуатты Қосу

1. Қуат кабелінің бір шетін адаптерге жалғаңыз және адаптердің шығыс кабелін монитордың тұрақты ток көзін қосу ұяшығына жалғаңыз.
2. Қуат кабелінің екінші шетін қуат розеткасына жалғаңыз.
3. Мониторды қосу үшін **Control (Басқару)** түймесін басыңыз. Қуат индикаторы ақ түспен жанып, мониторды пайдалануға дайын екенін көрсетеді.

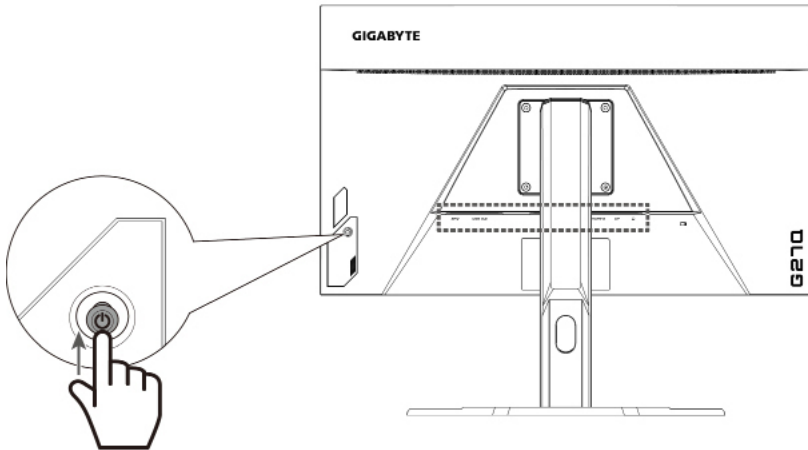

Қуатты өшіру

Мониторды өшіру үшін **Control (Басқару)** түймесін 2 секунд бойы басып тұрыңыз.



Ескертпе: Экранда негізгі мәзір пайда болғанда, мониторды сондай-ақ **Control (Басқару)** түймесін төмен (⏻) жылжыту арқылы өшіруге болады. 25-Бетті қараңыз.

Пайдаланушының қолайлы пайдалануына арналған ұсыныстар

Төменде мониторды ыңғайлы пайдалануға арналған кеңестер берілген:

- Мониторлар үшін оңтайлы көру қашықтығы 510 мм және 760 мм (20 дюйм - 30 дюйм) аралығында.
- Жалпы нұсқаулық: сіз ыңғайлы отырғанда, мониторды экранның жоғарғы жағы көзіңіздің биіктігімен бірдей немесе одан сәл төмен болатындай етіп орнату керек.
- Орындап жатқан жұмыс үшін қолайлы жарықтандыру қажет.
- Жарты сағат сайын тұрақты және жиі үзіліс (кемінде 10 минутқа) жасаңыз.
- Үзіліс кезінде монитор экранынан басқа затқа қараңыз және алыстағы нысанға кемінде 20 секунд назар аударыңыз.
- Көзге арналған жаттығулар көздің шаршауын азайтуға көмектесе алады. Осы жаттығуларды жиі қайталап тұрыңыз: (1) жоғары және төмен қараңыз; (2) көзіңізді баяу айналдырыңыз; (3) көздеріңізді диагональ бойынша қозғалтыңыз.

Кіріс көзін таңдау

1. Кіріс мәзіріне өту үшін **Control (Басқару)** түймесінің оң жағын () басыңыз.
2. Қажетті кіріс көзін таңдау үшін **Control (Басқару)** түймесін жоғары/төмен () басыңыз. Содан кейін растау үшін **Control (Басқару)** түймесін басыңыз.

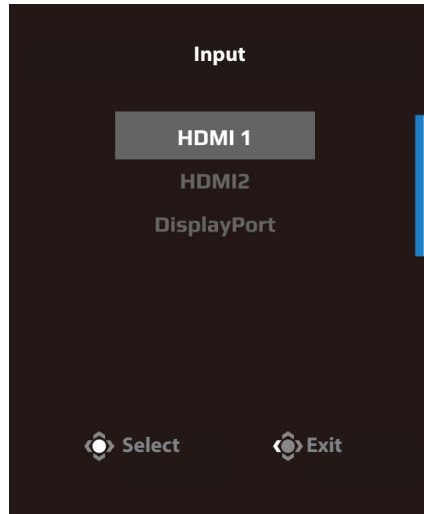

ОПЕРАЦИЯЛАР

Мәнмәтіндік мәзір

Функциялық перне

Әдепкісінше, **Control (Басқару)** түймесіне белгілі бір функция тағайындалған.

Ескертпе: Алдын ала орнатылған функциялық перне функциясын өзгерту үшін 34-беттегі “Жылдам қосқыш” бөлімін қараңыз.

Функциялық перне функциясын пайдалану үшін:

- Қара эквалайзер мәзіріне кіру үшін **Control (Басқару)** түймесінің жоғарғы жағын (↕) басыңыз.

Параметрді реттеу үшін **Control (Басқару)** түймесінің жоғарғы/төменгі жағын (↕) басыңыз және растау үшін **Control (Басқару)** түймесін басыңыз.

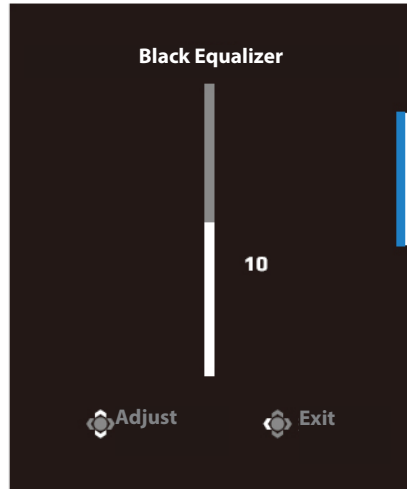

- Сурет режиміне өту үшін **Control (Басқару)** түймесінің төменгі жағын (↔) басыңыз.

Қажетті опцияны таңдау үшін **Control (Басқару)** түймесінің жоғарғы/төменгі жағын (↕) басыңыз және растау үшін **Control (Басқару)** түймесін басыңыз.

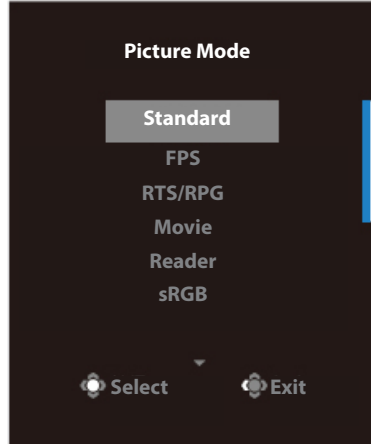

- Дыбыс деңгейі мәзіріне өту үшін **Control (Басқару)** түймесінің сол жағын (←) басыңыз.

Құлаққаптағы дыбыс деңгейін реттеу үшін **Control (Басқару)** түймесінің жоғарғы/төменгі жағын (↕) басыңыз және растау үшін **Control (Басқару)** түймесін басыңыз.

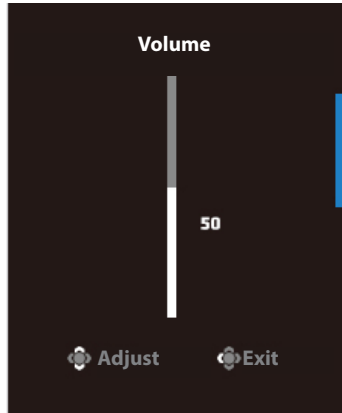

- Кіріс мәзіріне өту үшін **Control (Басқару)** түймесінің оң жағын (→) басыңыз. “Кіріс көзін таңдау” бөлімін қараңыз.

Ескертпе: Мәзірді жабу үшін **Control (Басқару)** түймесінің сол жағын (←) басыңыз.

Функциялық перне нұсқаулығы

Негізгі мәзірді көру үшін **Басқару** түймесін басыңыз.

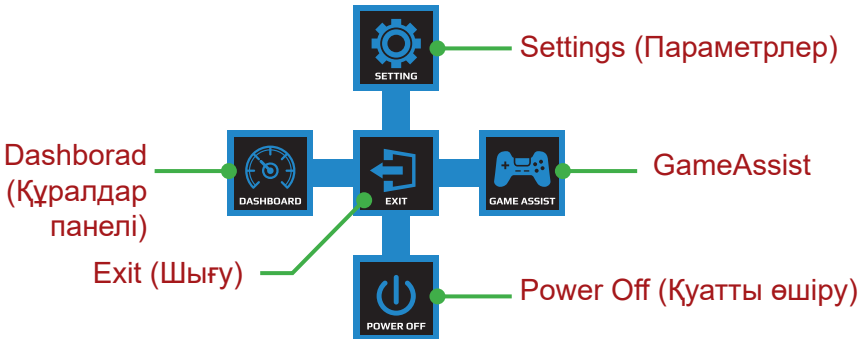

Содан кейін қажетті функцияны таңдау үшін **Control (Басқару)** түймесін басыңыз және қатысты параметрлерді конфигурациялаңыз.

Құралдар панелі

Экранда негізгі мәзір пайда болғанда, құралдар панелінің мәзіріне өту үшін **Control (Басқару)** түймесінің сол жағын (⏪) басыңыз.

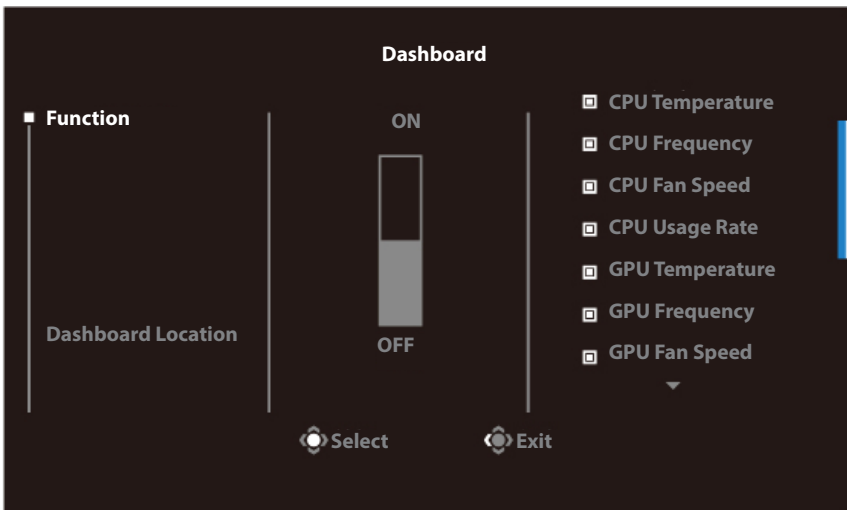

- Функция: Функцияны қосу/өшіру. Қосылғанда, экранда көрсетілуі тиіс опцияларды таңдауға болады.
- Құралдар панелінің орны: Экранда көрсетілуі тиіс құралдар панелі туралы ақпараттың орнын көрсетіңіз.

Құралдар панелінің конфигурациялануы аяқталғаннан кейін, ол жүйе туралы деректерді SOC жүйесіне USB порты арқылы тасымалдайды және экрандағы таңдалған функциялардың мәнін көрсетеді.

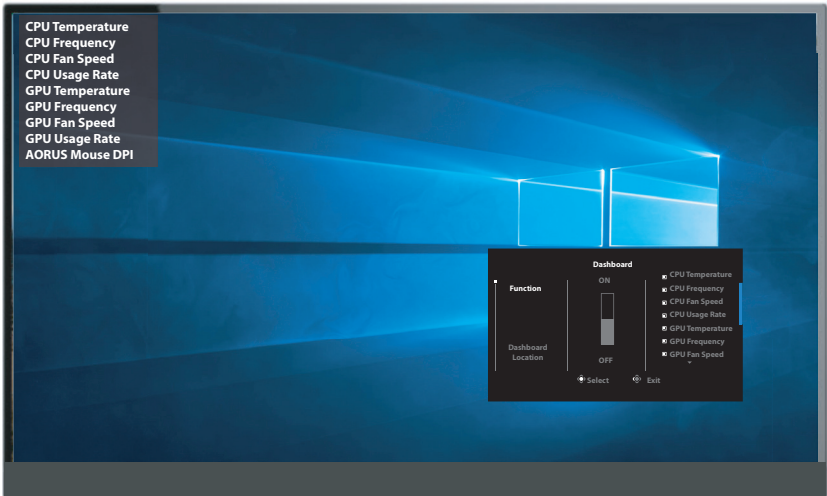

Ескертпе: USB кабелі монитордың USB өрлеме портына және компьютеріңіздің USB портына дұрыс жалғанғанына көз жеткізіңіз.

GameAssist

Экранда негізгі мәзір пайда болғанда, GameAssist мәзіріне өту үшін **Control (Басқару)** түймесінің оң жағын (↻) басыңыз.

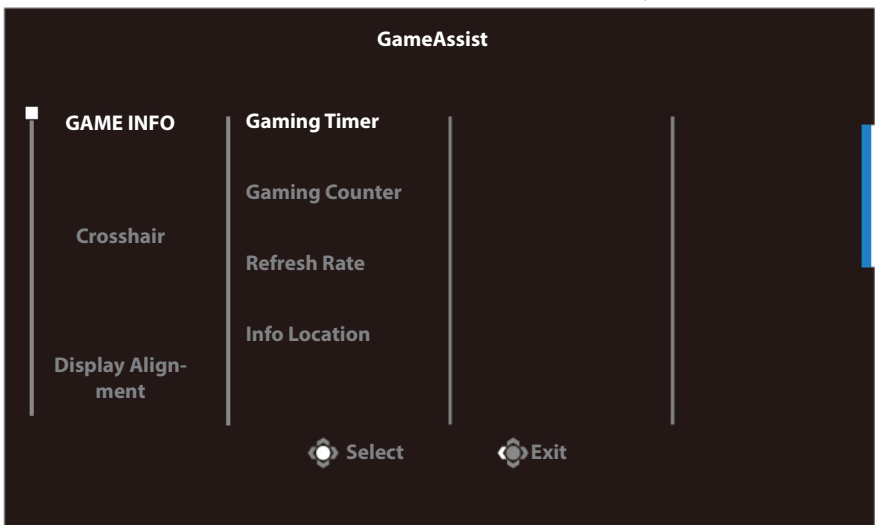

- **Ойын туралы ақпарат:** FPS (First Person Shooting, бірінші жақ) ойынына қатысты параметрлерді конфигурациялаңыз.
 - ✓ Кері санақ таймері режимін таңдау үшін ойын таймерін таңдаңыз. Бұл функцияны өшіру үшін параметрді ӨШІРУЛІ күйіне қойыңыз.
 - ✓ Ойын есептегішін немесе нақты уақытта жаңарту жиілігі параметрін қосу/өшіру үшін “Ойын есептегіші” немесе “Жаңарту жиілігі” опциясын таңдаңыз.
 - ✓ Экранда көрсетілуі тиіс ақпарат орнын көрсету үшін “Ақпараттың орны” опциясын таңдаңыз.

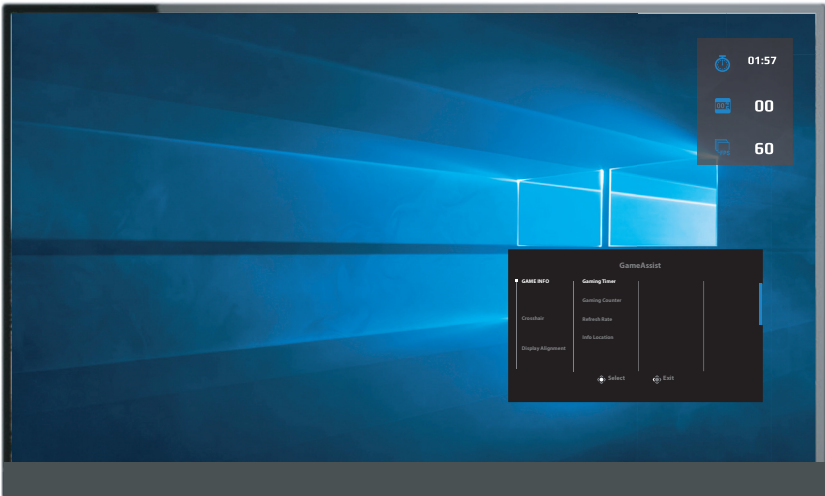

- Айқас белгі: Ойын ортасына сәйкес келетін қалаулы айқас белгі түрін таңдаңыз. Бұл көздеуді жеңілдетеді.
- Дисплейді туралау: Функция қосылғанда, ол бірнеше мониторды жақсы туралау үшін ыңғайлы құрал бере отырып, экранның төрт жағындағы туралау жолдарын көрсетеді.

Құрылғы параметрлерін конфигурациялау

Экранда негізгі мәзір пайда болғанда, “Параметрлер” мәзіріне өту үшін **Control (Басқару)** түймесінің жоғарғы жағын (⏪) басыңыз.

Ескертпе: Мәзір бойынша өту және реттеулер жасау үшін **Control (Басқару)** түймесін пайдаланыңыз.

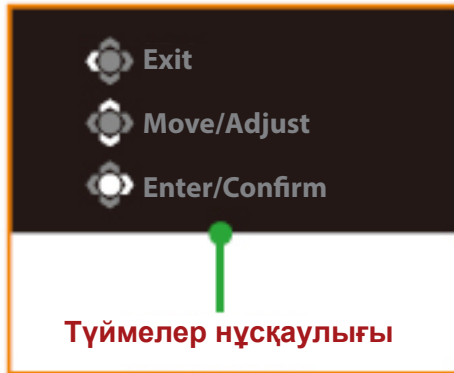

Gaming (Ойынды өткізу)

Ойынға қатысты параметрлерді конфигурациялаңыз.



Элемент	Сипаттама
Aim Stabilizer (Нысананы тұрақтандырғыш)	<p>Бұл функция қосылғанда, ол жылдам қозғалысты ойындардағы қозғалыс кезіндегі бұлыңғырлықты азайтады.</p> <p>Ескертпе: Төмендегі шарттарда бұл функция жұмыс істемейді:</p> <ul style="list-style-type: none"> -жиілік параметрі 100 Гц шамасынан төмен болғанда; -FreeSync Premium функциясы іске қосылғанда.

Элемент	Сипаттама
Black Equalizer (Қара эквалайзер)	Қара аймақтардың жарықтығын реттейді.
Super Resolution (Суперажыратымдылық)	Ажыратымдылығы төмен кескіндерді анық етеді.
Display Mode (Дисплей режимі)	<p>Экран қатынасының коэффициентін таңдаңыз.</p> <ul style="list-style-type: none"> • Толық: Толық экранда көрсетілуі үшін, кіріс кескінді масштабтайды. 16:9 қатынасындағы кескіндер үшін қолайлы. • Қатынас: Экранның барынша көп бөлігін толтырып, кіріс кескінді геометриялық бұрмаланусыз көрсетеді.
Overdrive (Жылдамдықты арттыру)	СҚД монитормының жауап беру уақытын жақсартады.
Free Sync Premium	<p>Бұл функция қосылғанда, ойын ойнау кезінде экрандағы кідірістер мен ажырауларды жояды.</p> <p>Ескертпе: Төмендегі шарттарда бұл функция жұмыс істемейді: DisplayPort нұсқасын 1.1 етіп орнатыңыз.</p>

Picture (Сурет)

Кескінге қатысты параметрлерді конфигурациялаңыз.

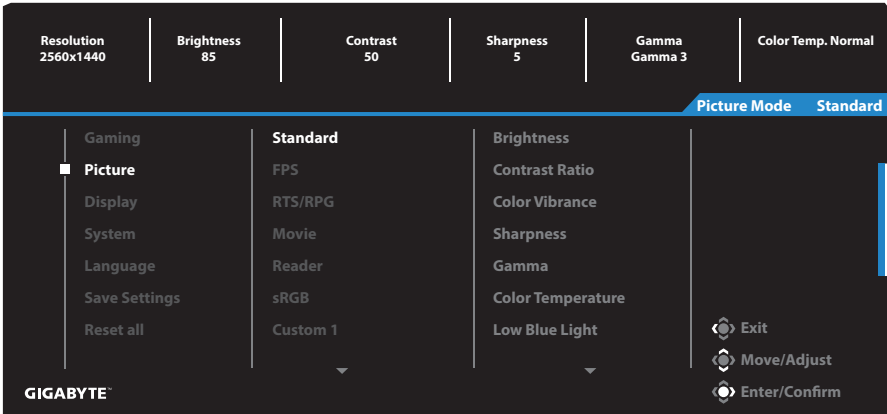

Алдын ала орнатылған сурет режимінің біреуін таңдаңыз.

- Стандартты: Құжаттарды өзгертуге және веб-сайттарды шолуға арналған.
- FPS: FPS (бірінші жақтан) ойындарын ойнауға арналған.
- RTS/RPG: RTS (Real-Time Strategy, нақты уақыттағы стратегия) немесе RPG (рөлдік ойын) ойындарын ойнауға арналған.
- Фильм: Фильмдерді көруге арналған.
- Оқу құралы: Құжаттарды көруге арналған.
- sRGB: Компьютерден фотосуреттерді және графикалық элементтерді көруге арналған.
- 1-реттемелі: Реттемелі сурет режимі параметрлері.
- 2-реттемелі: Реттемелі сурет режимі параметрлері.
- 3-реттемелі: Реттемелі сурет режимі параметрлері.

Содан кейін келесідей кескін параметрлерін конфигурациялауға болады.

Элемент	Сипаттама
Brightness (Жарықтық)	Кескін жарықтығын реттейді.
Contrast (Контраст)	Кескін контрастын реттейді.
Color Vibrance (Түс қанықтығы)	Бәсеңдетілген түстер қанықтығын реттейді.
Sharpness (Анықтық)	Кескін анықтығын реттейді.

Элемент	Сипаттама
Gamma (Гамма)	Ашықтықтың орта деңгейін реттейді.
Color Temperature (Түс температурасы)	Түс температурасын таңдайды. Ескертпе: Қызыл (R), жасыл (G) немесе көк (B) деңгейді қалауыңызға сай реттеу арқылы түс температурасын реттеу үшін “Пайдаланушы анықтайтын” параметрін таңдаңыз.
Low Blue Light (Төмен көк жарық)	Экраннан шығатын көк жарық көлемін азайтады. <ul style="list-style-type: none"> • 0 деңгейі: Өзгеріс жоқ. • 1~10 деңгейі: Деңгей неғұрлым жоғары болса, көк жарық соғұрлым азаяды. Ескертпе: Бұл – қалыпты түс температурасына ие, қалыпты кескін режиміндегі төмен көк жарықтың 10-деңгейі. Ол TUV төмен көк жарық сертификатына сай
Dynamic Contrast (Динамикалық контраст)	Оңтайлы контрастқа жеткізу үшін кескіннің қара түс деңгейін реттеңіз.
Senseye Demo (Senseye демо)	Экранды екіге (2 терезеге) бөледі. Сол жақ терезеде әдепкі параметрлері бар, таңдалған режимдегі кескін және оң жақ терезеде жаңа параметрлерге ие реттелген кескін көрсетіледі.
Reset Picture (Суретті қайтару)	Суреттің барлық параметрлерін әдепкі параметрлерге қайтарады.

Display (Дисплей)

Дисплейге қатысты параметрлерді конфигурациялаңыз.

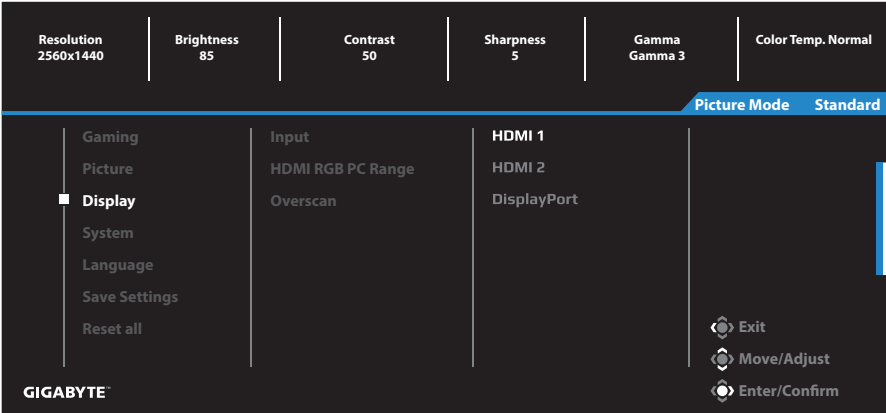

Элемент	Сипаттама
Input (Кіріс)	Кіріс көзін таңдайды.
HDMI RGB PC Range (HDMI RGB PC ауқымы)	Тиісті RGB ауқымының параметрін таңдаңыз немесе мониторға оны автоматты түрде анықтауға мүмкіндік беріңіз. Ескертпе: Бұл опция тек HDMI кірісі үшін жұмыс істейді.
Overscan (Жиек)	Бұл функция қосылғанда, ол кескіннің ең шеткі жиектерін жасыру үшін кіріс кескінді сәл үлкейтеді. Ескертпе: Бұл опция тек HDMI кірісі үшін жұмыс істейді.

System (Жүйе)

Жүйеге қатысты параметрлерді конфигурациялаңыз.

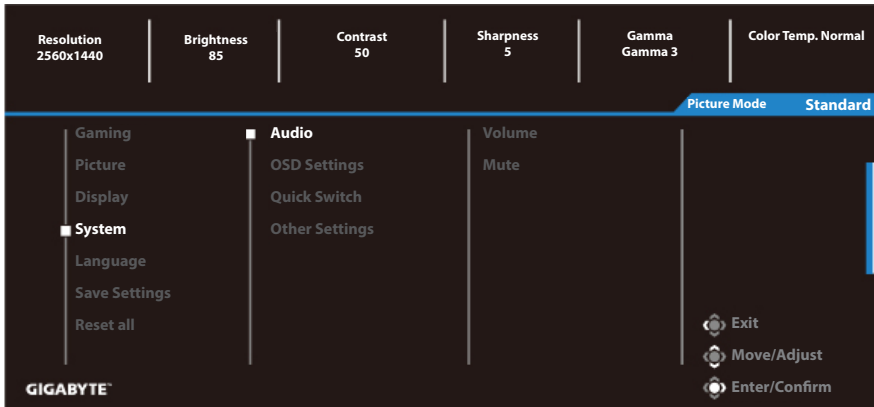

Элемент	Сипаттама
Audio (Дыбыс)	<p>Дыбыс параметрлерін конфигурациялаңыз.</p> <ul style="list-style-type: none"> • Дыбыс деңгейі: Дыбыс деңгейін реттеңіз. • Дыбысын өшіру: Дыбысын өшіру функциясын қосу/өшіру.
OSD Settings (OSD параметрлері)	<p>Экрандық индикатор (OSD, on-screen display) мәзіріне қатысты параметрлерді конфигурациялаңыз.</p> <ul style="list-style-type: none"> • Көрсету уақыты: OSD мәзірінің экранда көрсетілу ұзақтығын орнатады. • OSD мөлдірлігі: OSD мәзірінің мөлдірлігін реттейді. • OSD құлпы: Бұл функция қосылғанда, OSD-ны реттеуге рұқсат жоқ. <p>Ескертпе: OSD құлыптау функциясын өшіру үшін Control (Басқару) пернесін басыңыз. Хабар экранда пайда болғанда, растау үшін “Иә” жауабын таңдаңыз.</p> <div data-bbox="484 1300 819 1460" style="background-color: black; color: white; padding: 10px; text-align: center;"> <p>The button is locked confirm to unlock OSD</p> <p>No Yes</p> </div>

Элемент	Сипаттама	
Quick Switch (Жылдам қосқыш)	<p>Функциялық пернелердің функциясын тағайындайды.</p> <p>Қолжетімді опциялар: Нысананы тұрақтандырғыш, қара эквалайзер, төмен көк жарық, дыбыс деңгейі, кіріс, контраст, жарықтық және сурет режимі.</p> <p>Функциялық пернелердің әдепкі параметрі:</p> <p>D Жоғары (Other Settings (Басқа параметрлер)</p>	<ul style="list-style-type: none"> • Ажыратымдылық туралы ескертпе: Бұл функция қосулы болғанда, монитор басқа кіріс көзіне ауысқанда, экранда ұсынылатын ажыратымдылық туралы хабар көрсетіледі. • Кірісті автоматты ауыстыру: Бұл функция қосулы болғанда, ол автоматты түрде қолжетімді кіріс көзіне ауысады. • Қуатты автоматты түрде ӨШІРУ: Бұл функция қосулы болғанда, монитор белгілі бір уақыттан кейін автоматты түрде өшеді. • DisplayPort нұс.: DisplayPort нұсқасын 1.1, 1.2 +HDR етіп орнатыңыз. <p>Ескертпе:</p> <ul style="list-style-type: none"> • Бұл опцияны графикалық адаптеріңіз қолдау көрсететін DisplayPort нұсқасы негізінде конфигурациялаңыз. • FreeSync Premium функциясы қосулы болғанда, DisplayPort нұсқасын 1.1 етіп орнату мүмкін емес.

Language (Тіл)

Тілге қатысты параметрлер



Элемент	Сипаттама
Language (Тіл)	OSD мәзірі үшін қолжетімді тілді таңдаңыз.

Save Settings (Параметрлерді сақтау)

1-параметр, 2-параметр, 3-параметр үшін жекелендірілген OSD конфигурацияларын орнатыңыз.

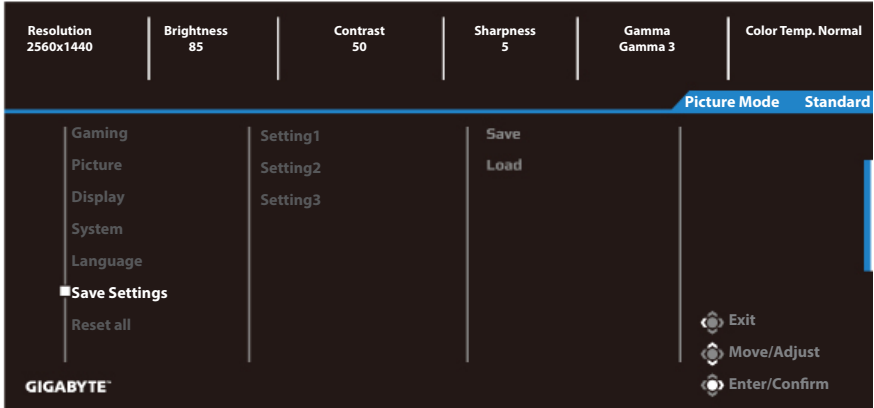

Элемент	Сипаттама
Save (Сақтау)	Реттемелі параметрлерді сақтайды.
Load (Жүктеу)	Сақталған параметрлерді жүктейді.

Reset all (Барлық параметрлерді қайтару)

Мониторды зауыттық әдепкі параметрлерге қайтарады.

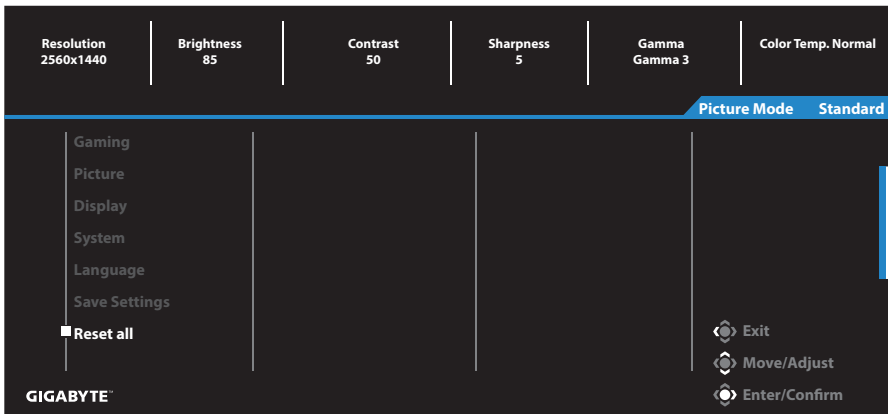

ҚОСЫМША АҚПАРАТ

Сипаттамалар

Элемент	Сипаттамалар
Панель өлшемі	27 дюйм
Экран қатынасы	16:9
Ажыратымдылық	2560 x 1440
Жаңарту жиілігі	144 Гц
Жарық диодты дисплейдің жарамдылық мерзімі	30 000 сағат (мин.)
Пиксель қадамы	0,2331 x 0,2331
Жылдамдықты арттыру	1 мкс (MPRT)
Жарықтық	350 нит (әдетте)/320 нит (мин.)
Контраст коэффициенті	1000:1 (әдетте)
Динамикалық контраст	12М:1 (әдетте)
Түс тереңдігі	16.7М
Белсенді дисплей аймағы	596,74 (H) x 335,66 (V)
Көру бұрышы	178° (H) / 178° (V)
Жиілік	48~144 Гц (ойын режимі)
Кіріс/шығыс терминалдары	<ul style="list-style-type: none"> • 2x HDMI 2.0 • 1x DP1.2 • 1x құлаққап • 1x USB өрлеме порты • 2x USB 3.0 (төмен түсу) • USB BC1.2 сипаттамаларына қолдау көрсетеді • Бір портты шығыс: 5 В/1,5 А • Екі портты шығыс: 5 В/1А
Қуат көзі/кіріс	АТ 100~240 В- 50/60 Гц
Қуат көзі/үлгі	Asian Power Devices Inc., NB-65B19
Қуатты тұтыну	<ul style="list-style-type: none"> • Қосулы: 60Вт (макс.) • Күту режимі: 0.5W • Өшірулі: 0.3W
Өлшемдер (ені x биіктігі x тереңдігі)	619,04 x 518,88 x 202,97 мм (тірегімен)
Салмағы	6,776 ± 0,5 кг (таза)
Жұмыс шарттары: температура ауқымы	0°C - 40°C

Ескертпе: Техникалық сипаттамалары алдын ала ескертусіз өзгертілуі мүмкін.

Қолдау көрсетілетін үйлесімдік тізімі

Үйлесімдік тізімі	HDMI	DP
60 Гц шамасында 640x480	√	√
75 Гц шамасында 640x480	√	√
60 Гц шамасында 720x480	√	√
60 Гц шамасында 800x600	√	√
75 Гц шамасында 800x600	√	√
60 Гц шамасында 1024x768	√	√
75 Гц шамасында 1024x768	√	√
60 Гц шамасында 1280x720	√	√
120 Гц шамасында 1280x720	√	√
60 Гц шамасында 1920x1080	√	√
120 Гц шамасында 1920x1080	√	√
60 Гц шамасында 2560x1440	√	√
120 Гц шамасында 2560x1440	√	√
144 Гц шамасында 2560x1440	√	√

Ақауларды жою

Элемент	Сипаттама
Қуат жоқ	<ul style="list-style-type: none"> • Қуат кабелінің қуат көзі мен мониторға дұрыс жалғанғанын тексеріңіз. • Кабель мен ашаның зақымдалмағанын тексеріңіз. • Монитордың қосылғанын тексеріңіз. • Адаптердің жарық диоды қосылғанын тексеріңіз.
Экранда ешқандай кескін көрсетілмейді	<ul style="list-style-type: none"> • Монитор мен компьютердің дұрыс жалғанғанын және екі құрылғының қосылғанын тексеріңіз. • Тиісті кіріс көзін таңдағаныңызға көз жеткізіңіз. 22 немесе 32-бетті қараңыз. • Жарықтық және контраст параметрлерін реттеңіз. 30-Бетті қараңыз.
Кескін бүкіл экранды алмайды	<ul style="list-style-type: none"> • Басқа дисплей режимі (экран қатынасы) параметрін орнатып көріңіз. 29-Бетті қараңыз.
Түстер бұрмаланған	<ul style="list-style-type: none"> • Кіріс сигналының кабелі дұрыс жалғанғанын тексеріңіз. • Кескінге қатысты параметрлерді конфигурациялаңыз. “Сурет” бөлімін қараңыз.
Дыбыс жоқ немесе дыбыс деңгейі төмен	<ul style="list-style-type: none"> • Құлаққап кабелі дұрыс жалғанғанын тексеріңіз. • Дыбыс деңгейін реттеңіз. 24 немесе 33-бетті қараңыз. • Компьютер дыбысына қатысты параметрлерді реттеңіз.

Ескертпе: Ақау жойылмаса, көмек алу үшін клиенттерге қызмет көрсету бөліміне хабарласыңыз.

Негізгі күтім

Экран кірлегенде, оны тазалау үшін төмендегілерді орындаңыз;

- Шаңды кетіру үшін экранды жұмсақ, түксіз шүберекпен сүртіңіз.
- Тазалайтын сұйықтықты жұмсақ шүберекке бүркіңіз немесе жағыңыз. Содан кейін экранды дымқыл шүберекпен ақырын сүртіңіз.

Ескертпе:

- Шүберек суланған емес, дымқыл болуы тиіс.
- Сүрткенде, экранды қатты баспаңыз.
- Қышқылды немесе абразивті тазартқыштар экранды зақымдауы мүмкін.

USB-ді зарядтауға қатысты ескертпелер

Төмендегі құрылғылар CDP режиміндегі BC 1.2 нұсқасымен үйлесімді емес. Концентратор компьютерге жалғанғанда, бұл құрылғыларды USB кабелі арқылы зарядтау мүмкін емес.

Өндіруші	Құрылғы	PID/VID
Apple	IPad	PID_129A/VID_05AC
Samsung	GalaxyTab2 10.1	PID_6860/VID_04E8
Samsung	GALAXY TabPro	PID_6860/VID_04E8

GIGABYTE компаниясының қызмет көрсету туралы ақпараты

Қызмет көрсету туралы толық ақпарат алу үшін GIGABYTE компаниясының ресми веб-сайтына кіріңіз:

<https://www.gigabyte.com/>