

GIGABYTE™

MÀN HÌNH CHƠI GAME

HƯỚNG DẪN SỬ DỤNG

AORUS CO49DQ

HDMI™
HIGH-DEFINITION MULTIMEDIA INTERFACE

Bản quyền

© 2024 GIGA-BYTE TECHNOLOGY CO., LTD. Bảo lưu mọi quyền.

Các thương hiệu được đề cập trong hướng dẫn sử dụng này đã được đăng ký hợp pháp cho chủ sở hữu tương ứng của chúng.

Miễn trừ trách nhiệm

Thông tin trong hướng dẫn sử dụng này được luật bản quyền bảo vệ và là tài sản của GIGABYTE.

GIGABYTE có quyền thay đổi các thông số và tính năng trong hướng dẫn sử dụng này mà không cần thông báo trước.

Không được phép mô phỏng, sao chép, dịch thuật, truyền tải hoặc công bố hướng dẫn sử dụng này dưới bất kỳ dạng thức nào hoặc bằng bất kỳ phương thức nào mà không có sự cho phép trước bằng văn bản của GIGABYTE.

- Để hỗ trợ sử dụng màn hình này, vui lòng đọc kỹ Hướng dẫn Sử dụng.
- Để biết thêm thông tin, vui lòng truy cập trang web của chúng tôi tại: <https://www.gigabyte.com>

HDMI[™]
HIGH-DEFINITION MULTIMEDIA INTERFACE

Các thuật ngữ HDMI, Giao diện Đa phương tiện Độ nét Cao HDMI, Nhận diện thương mại HDMI và Logo HDMI là các nhãn hiệu thương mại hoặc nhãn hiệu thương mại đã đăng ký của HDMI Licensing Administrator, Inc.

NỘI DUNG

GIỚI THIỆU	4
Thành phần Gói sản phẩm	4
Cầm Miếng nhựa kéo để bóc lớp màng phim bảo vệ màn hình. ...	5
Tổng quan về Sản phẩm	6
Chuẩn bị màn hình để gắn lên tường	7
SỬ DỤNG THIẾT BỊ	7
Bật/Tắt nguồn.....	7
Chọn Nguồn Đầu vào.....	8
VẬN HÀNH	8
Menu Nhanh.....	8
Hướng dẫn về các Phím chức năng	10
PHỤ LỤC	19
Thông số kỹ thuật.....	19
Danh sách Định thời được Hỗ trợ.....	20
Danh sách Định thời được Hỗ trợ (PIP/PBP)	21
Xử lý Sự cố	22
Chăm sóc Cơ bản.....	22
Thông tin Dịch vụ GIGABYTE.....	22
THÔNG TIN AN TOÀN	23
Khuyến cáo An toàn	23
Lưu ý nguy cơ về sự ổn định.....	24
Khuyến nghị Sử dụng Thoải mái cho Người dùng	24
THÔNG TIN QUY ĐỊNH	25

GIỚI THIỆU

Thành phần Gói sản phẩm

Hộp bao bì sản phẩm có chứa các bộ phận sau. Nếu thiếu bất kỳ bộ phận nào, vui lòng liên hệ với đại lý tại địa phương của bạn.

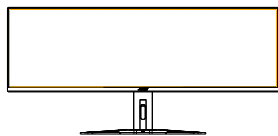

Màn hình

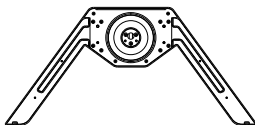

Đế màn hình



Chân đế

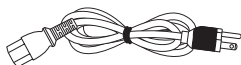

Cáp nguồn

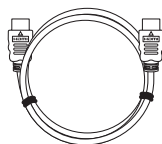

Cáp HDMI

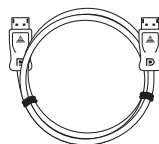

Cáp DP

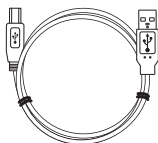

Cáp USB

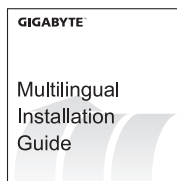

Tờ hướng dẫn khởi
động nhanh



Thẻ bảo hành

Lưu ý: Vui lòng giữ lại hộp bao bì và vật liệu đóng gói để có thể vận chuyển màn hình sau này.

Cầm Miếng nhựa kéo để bóc lớp màng phim bảo vệ màn hình.

Hướng dẫn sử dụng Miếng nhựa kéo:

1. Miếng nhựa kéo nằm ở vị trí đầu mũi tên màu đỏ như trong hình bên dưới.

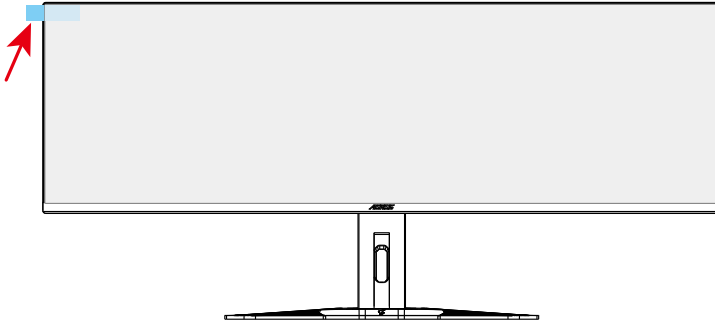

2. Tháo lớp màng bảo vệ màn hình theo hướng mũi tên màu đỏ trong hình bên dưới.

Lưu ý: Để tránh làm hỏng màn hình, vui lòng tránh dùng móng tay hoặc bất kỳ vật sắc nhọn nào để bóc lớp màng bảo vệ. Thay vào đó, hãy sử dụng băng dính để nhắc và tháo lớp màng bảo vệ.

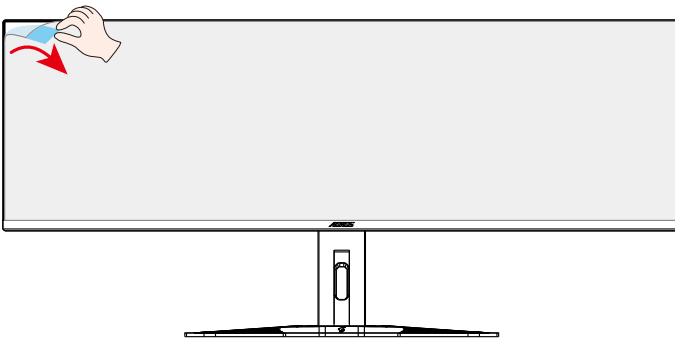

Tổng quan về Sản phẩm

Phía trước

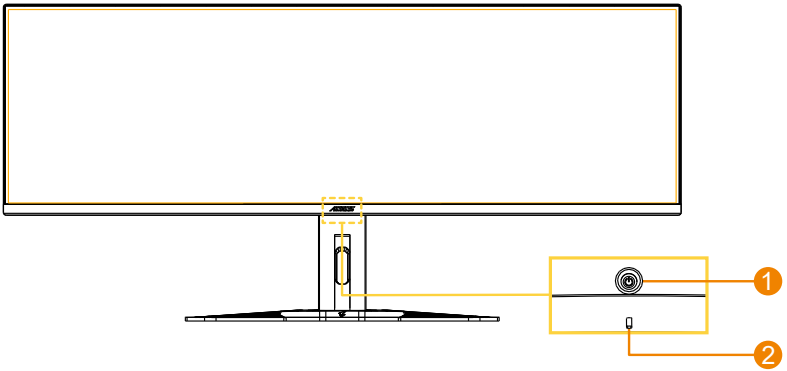

1 Nút điều khiển

2 Đèn LED nguồn

Mặt sau

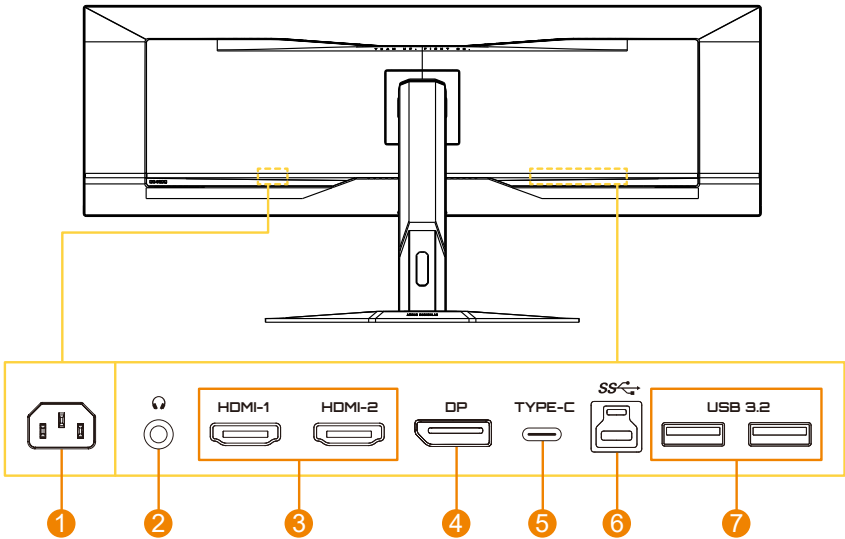

1 Giắc cắm AC IN

2 Giắc cắm tai nghe

3 Cổng HDMI (x2)

4 DisplayPort

5 Cổng USB Type-C

6 Cổng USB kết nối với máy tính

7 Cổng USB 3.2 (x2)

Chuẩn bị màn hình để gắn lên tường

Lưu ý: Chỉ sử dụng bộ giá treo tường tương thích chuẩn VESA với kích thước 100 x 100 mm để gắn màn hình lên tường. Tham khảo hướng dẫn lắp đặt kèm theo bộ giá đỡ treo tường. Kích thước vít lắp đặt VESA: tối thiểu là M4 x 10mm.

SỬ DỤNG THIẾT BỊ

Bật/Tắt nguồn

Bật nguồn

1. Cắm một đầu cáp nguồn này vào giắc cắm AC IN ở phía sau màn hình.
2. Cắm đầu cáp nguồn còn lại vào ổ cắm điện.
3. Bấm nút **Điều khiển** để bật màn hình. Đèn LED nguồn sẽ bật sáng màu trắng, cho biết màn hình đã sẵn sàng để sử dụng.

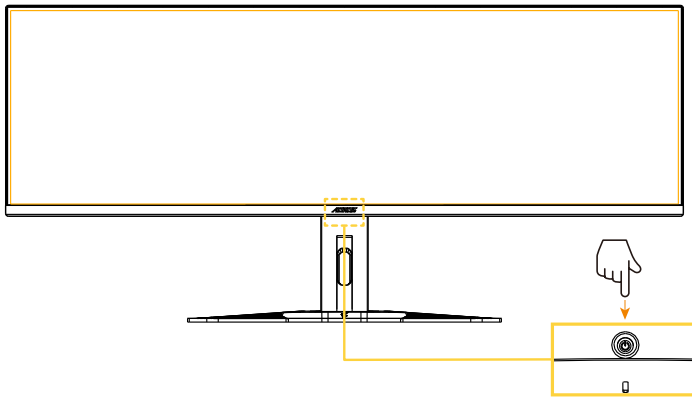

Tắt nguồn

Bấm nút **Điều khiển** trong 2 giây để tắt màn hình.

Lưu ý: Khi menu **Chính** xuất hiện trên màn hình, bạn cũng có thể tắt màn hình bằng cách di chuyển nút **Điều khiển** (🔘) xuống và chọn "Power Off". Tham khảo trang 10.

Chọn Nguồn Đầu vào

1. Di chuyển nút **Điều khiển** sang phải (↔) để vào menu **Input**.
2. Di chuyển nút **Điều khiển** lên/xuống (↕) để chọn nguồn đầu vào mong muốn. Sau đó bấm nút **Điều khiển** để xác nhận.

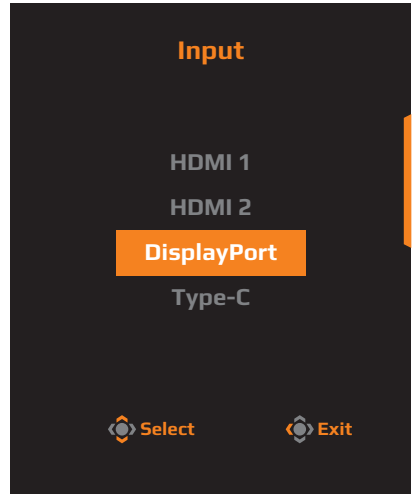

VẬN HÀNH

Menu Nhanh

Theo mặc định, nút **Điều khiển** được gán một chức năng cụ thể.

Lưu ý: Để thay đổi các chức năng cài sẵn, hãy tham khảo mục “Chuyển đổi nhanh” ở trang 17.

Để truy cập các chức năng Chuyển đổi nhanh, hãy thực hiện như sau:

- Di chuyển nút **Điều khiển** lên (↕) để vào menu **Black Equalizer**.

Di chuyển nút **Điều khiển** lên/xuống (↕) để điều chỉnh thiết lập và bấm nút **Điều khiển** để xác nhận.

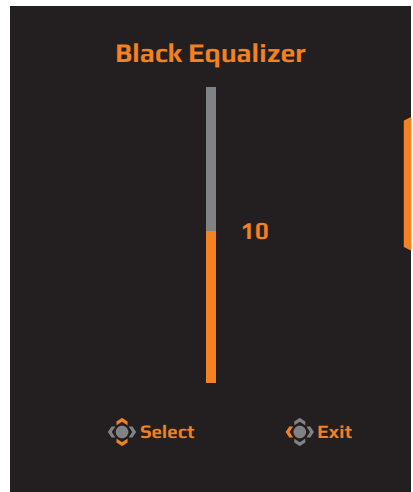

- Di chuyển nút **Điều khiển** xuống (⏮) để vào menu **Picture Mode**.

Di chuyển nút **Điều khiển** lên/xuống (⏮) để chọn tùy chọn mong muốn và nhấn nút **Điều khiển** để xác nhận.

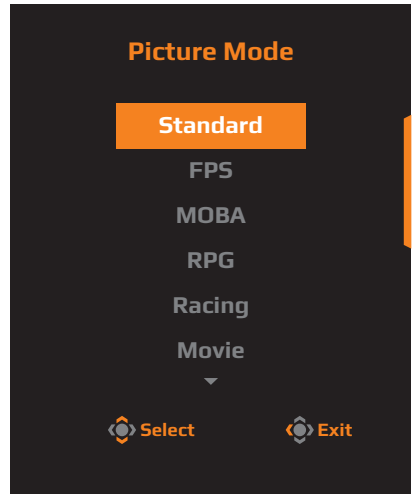

- Di chuyển nút **Điều khiển** sang trái (⏮) để vào menu **Audio Mode**.

Di chuyển nút **Điều khiển** lên/xuống (⏮) để chọn tùy chọn mong muốn và nhấn nút **Điều khiển** để xác nhận.

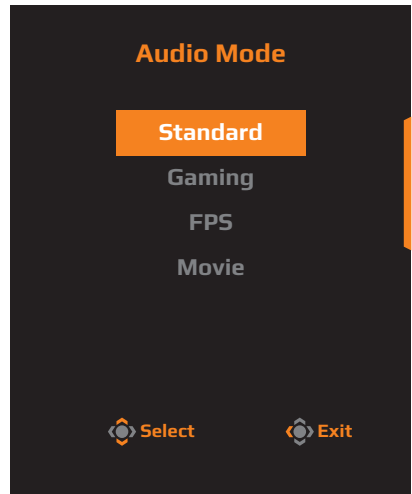

- Di chuyển nút **Điều khiển** sang phải (⏭) để vào menu **Input**. Tham khảo mục “Chọn Nguồn Đầu vào”.

Lưu ý: Để đóng menu Quick Switch, di chuyển nút **Điều khiển** sang trái (⏮).

Hướng dẫn về các Phím chức năng

- Bấm nút **Điều khiển** để hiển thị menu Chính.

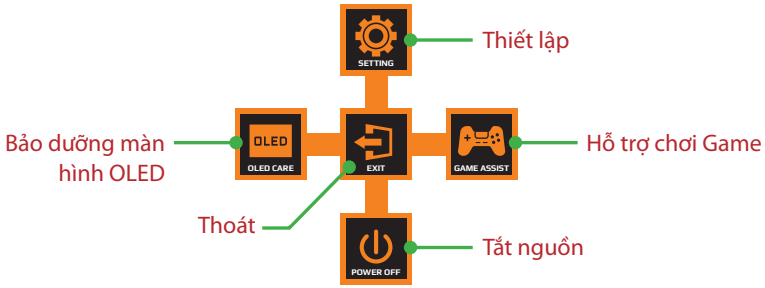

Sau đó sử dụng nút **Điều khiển** để chọn trang chức năng và thiết lập các cài đặt liên quan.

OLED Care

- Khi menu **Chính** hiển thị trên màn hình, hãy di chuyển nút **Điều khiển** sang trái (←) để vào menu **OLED Care**.

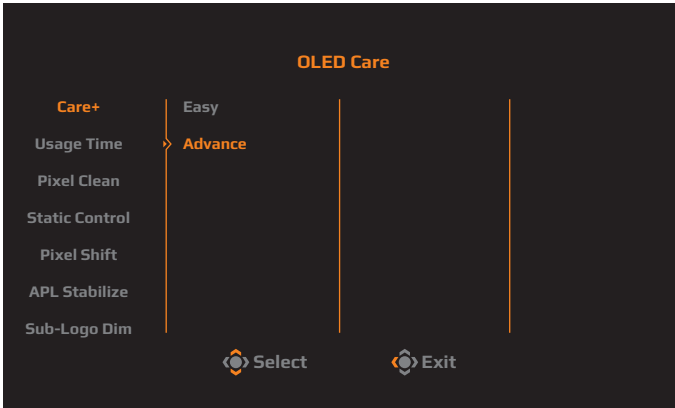

- **Care+:** Tích hợp cài đặt Bảo dưỡng màn hình OLED giúp bảo vệ tối ưu hoặc chọn tùy chỉnh cài đặt của riêng bạn.
- **Usage Time:** Hiển thị thời gian sử dụng tích lũy của màn hình.
- **Pixel Clean:** Khi sử dụng màn hình trong hơn 4 giờ, bạn nên bắt đầu quy trình này để làm sạch và làm mới màn hình OLED bù điểm ảnh.
- **Static Control:** Giảm độ sáng màn hình khi hình ảnh vẫn ở trạng thái tĩnh.
- **Pixel Shift:** Di chuyển nội dung màn hình theo số điểm ảnh để tránh hiện tượng lưu ảnh tĩnh.
- **APL Stabilize:** Điều chỉnh độ sáng màn hình để ổn định Mức hình ảnh trung bình (APL).
- **Sub-Logo Dim:** Giảm độ sáng của thanh tác vụ và logo tĩnh để tránh hiện tượng lưu ảnh.

Game Assist

- Khi menu **Chính** hiển thị trên màn hình, hãy di chuyển nút **Điều khiển** sang phải (⬆️) để vào menu **Game Assist**.

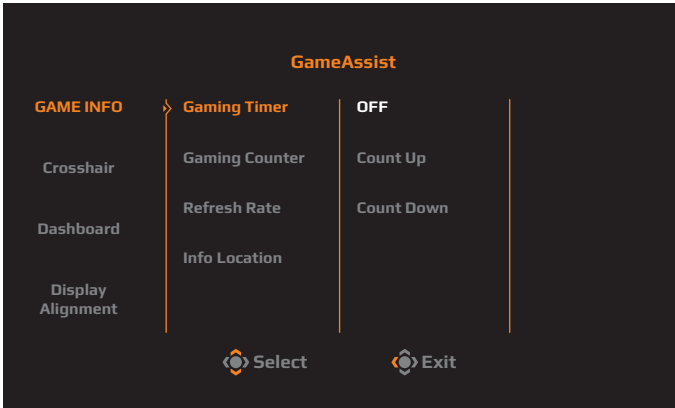

- **GAME INFO:** Bật/tắt thông tin chơi game hiển thị trên màn hình.
- **Crosshair:** Chọn loại tâm ngắm để hỗ trợ ngắm bắn mục tiêu.
- **Dashboard:** Bật/tắt thông tin hệ thống của máy tính hiển thị trên màn hình.
Lưu ý: Bạn cần phải cài đặt phần mềm chính thức và kết nối USB giữa màn hình và máy tính.
- **Display Alignment:** Hiển thị các đường căn chỉnh để trợ giúp nhiều cài đặt màn hình.

Định cấu hình Thiết lập Thiết bị

Khi menu **Chính** xuất hiện trên màn hình, di chuyển nút **Điều khiển** lên trên (⬆️) để vào menu **Thiết lập**.



Button Guide

Gaming

Định cấu hình các thiết lập liên quan đến trò chơi.

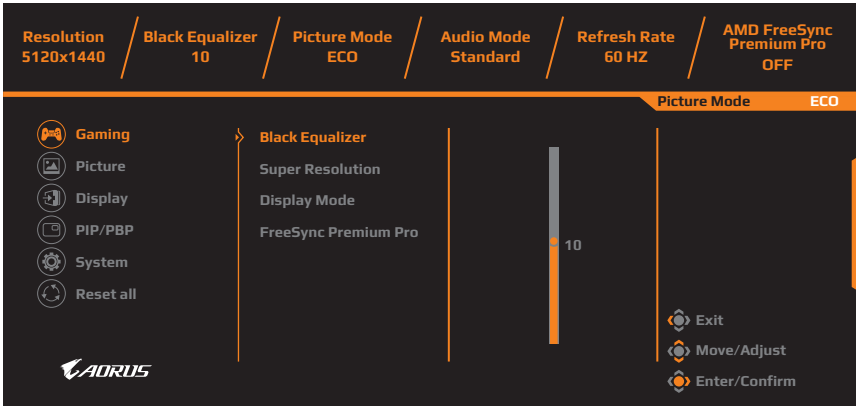

Tính năng	Mô tả
Black Equalizer	Điều chỉnh mức hiển thị của các vùng tối trong hình ảnh nhằm tăng cường các chi tiết và cải thiện khả năng hiển thị trong cảnh tối.
Super Resolution	Nâng cao chất lượng hình ảnh tổng thể để cung cấp hình ảnh chi tiết sắc nét hơn.
Display Mode	Chọn tỷ lệ khung hình của màn hình. Lưu ý: Tùy chọn này không tương thích với các chức năng AMD FreeSync Premium Pro và PIP/PBP.
AMD FreeSync Premium Pro	Khi được bật, tính năng này sẽ loại bỏ hiện tượng gián đoạn và xé màn hình khi chơi game.

Picture

Định cấu hình các thiết lập liên quan đến hình ảnh.



Tính năng	Mô tả
Picture	Chọn các cài đặt xác định sẵn khác nhau để tối ưu hóa cách trình bày trực quan dựa trên loại nội dung hoặc tùy chỉnh sở thích cá nhân.

Display

Định cấu hình các thiết lập liên quan đến màn hình hiển thị.

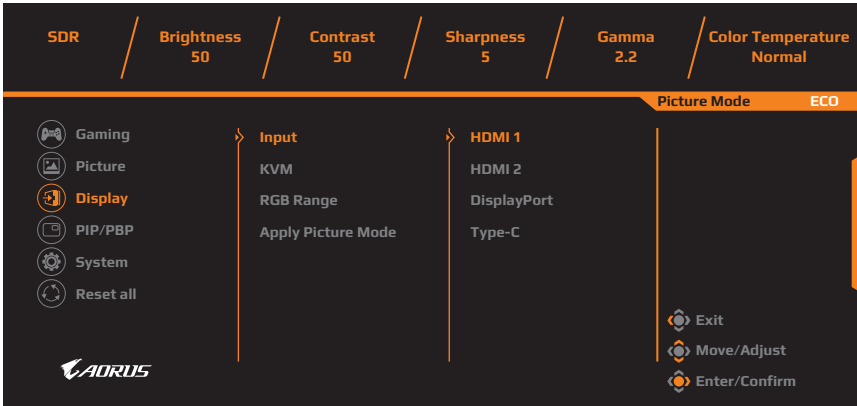

Tính năng	Mô tả
Input	Chọn nguồn đầu vào.
KVM	Thiết lập các chức năng KVM để điều khiển hai máy tính hoặc thiết bị bằng một bàn phím và chuột duy nhất.
RGB Range	Thiết lập thủ công phạm vi RGB hoặc phát hiện tự động.
Apply Picture Mode	Thiết lập Chế độ ảnh để áp dụng cho tất cả các nguồn đầu vào hoặc nguồn đầu vào hiện tại.

PIP/PBP

Thiết lập cài đặt liên quan đến Ảnh trong ảnh và Ảnh bên ảnh.

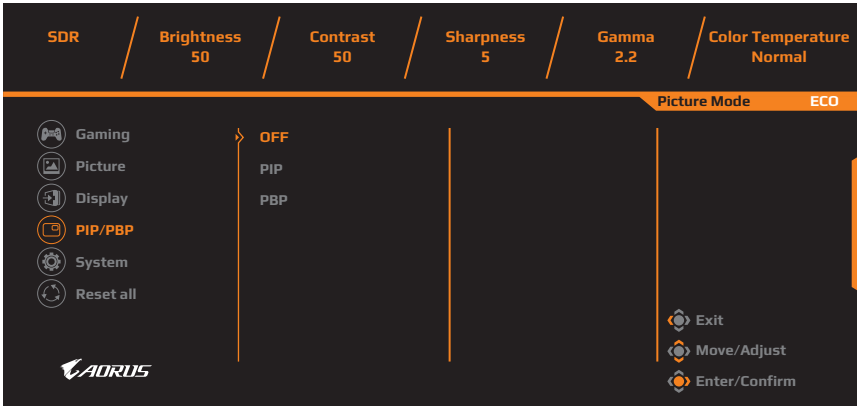

Lưu ý: Bạn không thể bật chức năng PIP/PBP khi nhận tín hiệu HDR và FreeSync.

System

Định cấu hình các thiết lập liên quan đến hệ thống.

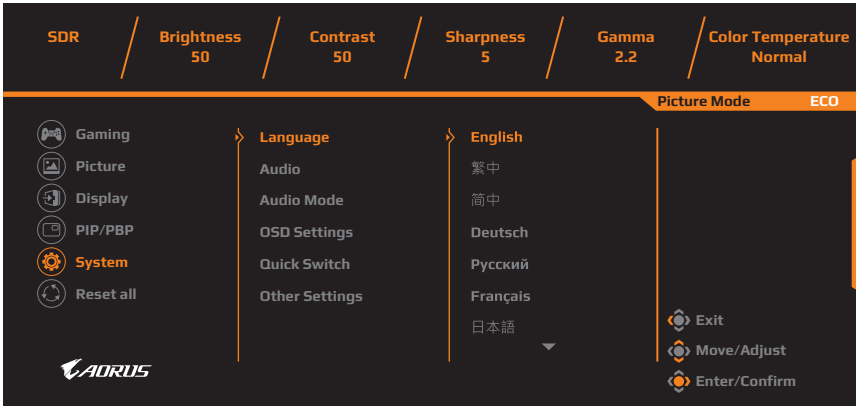

Tính năng	Mô tả
Language	Chọn ngôn ngữ mong muốn cho menu OSD.
Audio	Thiết lập các cài đặt liên quan đến âm thanh.
Audio Mode	Chọn chế độ âm thanh mong muốn.
OSD Settings	Thiết lập các cài đặt liên quan đến menu Hiển thị Trên Màn hình.
Quick Switch	Gán các chức năng Chuyển đổi nhanh cho nút Điều khiển .
Other Settings	<ul style="list-style-type: none">• Resolution Notice: Bật/tắt thông tin độ phân giải khi chuyển đổi hoặc khởi động lại nguồn tín hiệu màn hình.• Input Auto Switch: Bật/tắt tính năng tự động chuyển sang nguồn đầu vào khả dụng.• Auto Power OFF: Bật/tắt hẹn giờ để tự động tắt màn hình.• LED Indicator: Chọn loại chỉ báo cho đèn LED nguồn.• Type-C Compatibility: BẬT tùy chọn này để tương thích hơn với các thiết bị di động.• HDMI Version: Chọn phiên bản HDMI.• HDMI-CEC: Khi bật chức năng này, các thiết bị CEC như PS5, XBOX có thể bật màn hình khi chúng hoạt động trở lại và tắt màn hình khi chúng chuyển sang chế độ chờ hoặc tắt.• USB(A/C) Charge: Bật/tắt chức năng sạc qua USB Type-A và Type-C.

Reset All

Khôi phục màn hình về thiết lập mặc định của nhà sản xuất.

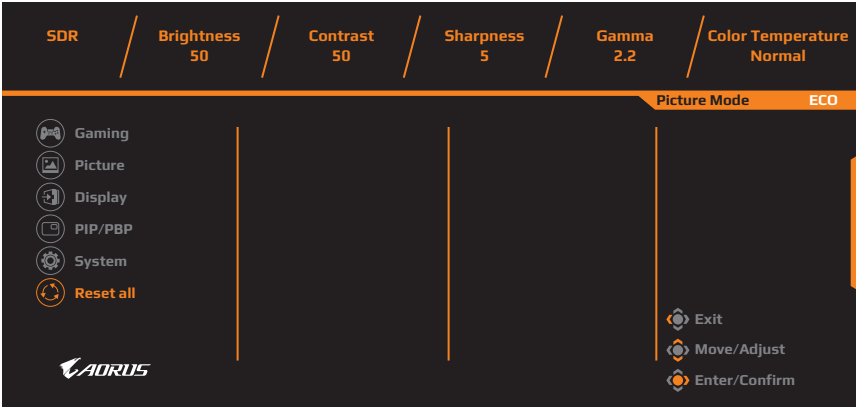

PHỤ LỤC

Thông số kỹ thuật

Tính năng	Thông số kỹ thuật
Kích cỡ màn hình	49 inch
Tỉ lệ khung hình	32:9
Độ phân giải	5120 x 1440
Tuổi thọ Đèn LED	30.000 giờ
Độ lớn điểm ảnh	233 x 233 um
Độ sáng	250 nit (chuẩn, SDR APL 100%) 1000 nit (chuẩn, HDR APL 3%)
Tỉ lệ tương phản	1,5M:1
Độ sâu màu sắc	1,07B (10 Bit)
Khu vực hiển thị hiện hoạt	1196,7 (Ngang) x 339,2 (Đứng)
Góc xem	178° (ngang)/178° (dọc)
Thiết bị đầu vào/đầu ra	2 cổng HDMI 2.1 1 cổng DP 1.4 1 cổng USB truyền dữ liệu lên 2 cổng USB 3.2 (truyền dữ liệu xuống, 5V/1,5A) 1 cổng USB Type-C (5V/3A, 9V/2A, 12V/1,5A, 15V/1,2A) 1 cổng tai nghe
Nguồn điện	AC100~240V, 50/60Hz
Mức tiêu thụ điện	<ul style="list-style-type: none">• Chế độ bật: 72W• Chế độ chờ: 0,5W• Chế độ tắt: 0,3W Lưu ý: Điều kiện thử nghiệm tuân thủ các tiêu chuẩn CEC.
Kích cỡ (R x C x S)	1194,78 x 558,80 x 261,52 mm (có giá đỡ) 1194,78 x 372,23 x 160,51 mm (không có giá đỡ)
Trọng lượng	11,28 kg (có giá đỡ) 8,33 kg (không có giá đỡ)
Phạm vi nhiệt độ (vận hành)	0°C đến 40°C

Lưu ý: Các thông số trên có thể thay đổi mà không cần thông báo trước.

Danh sách Định thời được Hỗ trợ

Danh sách Định thời	HDMI 1	HDMI 2	DP (Type-C)
640 x 480 / 60Hz	V	V	V
640 x 480 / 67Hz	V	V	V
640 x 480 / 72Hz	V	V	V
640 x 480 / 75Hz	V	V	V
720 x 400 / 70Hz	V	V	V
720 x 480 / 60Hz	V	V	V
800 x 600 / 56Hz	V	V	V
800 x 600 / 60Hz	V	V	V
800 x 600 / 72Hz	V	V	V
800 x 600 / 75Hz	V	V	V
832 x 624 / 75Hz	V	V	V
1024 x 768 / 60Hz	V	V	V
1024 x 768 / 70Hz	V	V	V
1024 x 768 / 75Hz	V	V	V
1152 x 864 / 75Hz	V	V	V
1152 x 870 / 75Hz	V	V	V
1280 x 720 / 50Hz	V	V	V
1280 x 720 / 60Hz	V	V	V
1280 x 720 / 100Hz	V	V	V
1280 x 800 / 60Hz	V	V	V
1280 x 960 / 60Hz	V	V	V
1280 x 1024 / 60Hz	V	V	V
1280 x 1024 / 75Hz	V	V	V
1440 x 480 / 60Hz	V	V	V
1440 x 900 / 60Hz	V	V	V
1600 x 900 / 60Hz	V	V	V
1680 x 1050 / 60Hz	V	V	V
1920 x 1080 / 24Hz	V	V	
1920 x 1080 / 50Hz	V	V	V
1920 x 1080 / 60Hz	V	V	V
1920 x 1080 / 100Hz	V	V	V
1920 x 1080 / 120Hz	V	V	V
2560 x 1440 / 60Hz	V	V	V
2560 x 1440 / 120Hz	V	V	V
3840 x 1080 / 60Hz	V	V	V
3840 x 2160 / 24Hz	V	V	
3840 x 2160 / 25Hz	V	V	V
3840 x 2160 / 30Hz	V	V	V
3840 x 2160 / 50Hz	V	V	V
3840 x 2160 / 60Hz	V	V	V
3840 x 2160 / 100Hz	V	V	V
3840 x 2160 / 120Hz	V	V	V
5120 x 1440 / 60Hz	V	V	V
5120 x 1440 / 100Hz	V	V	V
5120 x 1440 / 120Hz	V	V	V
5120 x 1440 / 144Hz	V	V	V

Danh sách Định thời được Hỗ trợ (PIP/PBP)

Danh sách Định thời	PIP			PBP		
	HDMI 1	HDMI 2	DP	HDMI 1	HDMI 2	DP
640 x 480 / 60Hz	V	V	V	V	V	V
640 x 480 / 67Hz	V	V	V	V	V	V
640 x 480 / 72Hz	V	V	V	V	V	V
640 x 480 / 75Hz	V	V	V	V	V	V
720 x 400 / 70Hz	V	V	V	V	V	V
720 x 480 / 60Hz	V	V	V	V	V	V
800 x 600 / 56Hz	V	V	V	V	V	V
800 x 600 / 60Hz	V	V	V	V	V	V
800 x 600 / 72Hz	V	V	V	V	V	V
800 x 600 / 75Hz	V	V	V	V	V	V
832 x 624 / 75Hz	V	V	V	V	V	V
1024 x 768 / 60Hz	V	V	V	V	V	V
1024 x 768 / 70Hz	V	V	V	V	V	V
1024 x 768 / 75Hz	V	V	V	V	V	V
1152 x 864 / 75Hz	V	V	V	V	V	V
1152 x 870 / 75Hz	V	V	V	V	V	V
1280 x 720 / 50Hz	V	V	V	V	V	V
1280 x 720 / 60Hz	V	V	V	V	V	V
1280 x 720 / 100Hz	V	V	V	V	V	V
1280 x 800 / 60Hz	V	V	V	V	V	V
1280 x 960 / 60Hz	V	V	V	V	V	V
1280 x 1024 / 60Hz	V	V	V	V	V	V
1280 x 1024 / 75Hz	V	V	V	V	V	V
1440 x 480 / 60Hz	V	V	V	V	V	V
1440 x 900 / 60Hz	V	V	V	V	V	V
1600 x 900 / 60Hz	V	V	V	V	V	V
1680 x 1050 / 60Hz	V	V	V	V	V	V
1920 x 1080 / 24Hz	V	V		V	V	
1920 x 1080 / 60Hz	V	V	V	V	V	V
2560 x 1440 / 60Hz	V	V	V			
3840 x 1080 / 60Hz	V	V	V			
3840 x 2160 / 24Hz	V	V		V	V	
3840 x 2160 / 25Hz	V	V	V	V	V	V
3840 x 2160 / 30Hz	V	V	V	V	V	V
3840 x 2160 / 60Hz	V	V	V	V	V	V
5120 x 1440 / 60Hz	V	V	V			
2560 x 1440 / 60Hz (PBP)				V	V	V

Xử lý Sự cố

Sự cố	(Các) Giải pháp khả thi
Không vào điện	<ul style="list-style-type: none">• Đảm bảo cáp nguồn được kết nối đúng cách với nguồn điện và màn hình.• Kiểm tra cáp và phích cắm để đảm bảo chúng không bị hỏng.• Đảm bảo rằng bạn đã bật màn hình.
Không có hình ảnh xuất hiện trên màn hình	<ul style="list-style-type: none">• Đảm bảo rằng màn hình và máy tính được kết nối đúng cách và cả hai thiết bị đều đã bật.• Đảm bảo rằng bạn đã chọn đúng nguồn đầu vào. Tham khảo trang 8 hoặc 15.
Hình ảnh không phủ đầy toàn bộ màn hình	<ul style="list-style-type: none">• Thử thiết lập Display Mode (tỉ lệ khung hình) khác. Tham khảo trang 13.
Màu sắc biến dạng	<ul style="list-style-type: none">• Đảm bảo rằng cáp tín hiệu đầu vào được kết nối đúng cách.• Định cấu hình các thiết lập liên quan đến hình ảnh. Tham khảo mục "Ảnh".
Không có âm thanh hoặc âm lượng nhỏ	<ul style="list-style-type: none">• Đảm bảo rằng cáp tai nghe được kết nối đúng cách.• Điều chỉnh mức âm lượng. Tham khảo trang 17.• Điều chỉnh các thiết lập liên quan đến âm thanh máy tính.

Lưu ý: Nếu các sự cố trên vẫn tiếp diễn, vui lòng liên hệ với dịch vụ chăm sóc khách hàng của chúng tôi để được hỗ trợ thêm.

Chăm sóc Cơ bản

- Lau màn hình bằng miếng vải mềm, không có bụi xơ để lau sạch bụi bẩn bám trên màn hình.
- Xịt hoặc bôi dung dịch tẩy rửa lên một miếng vải mềm. Sau đó dùng miếng vải ẩm để nhẹ nhàng lau màn hình.

Lưu ý:

- Đảm bảo rằng miếng vải ẩm chứ không ướt.
- Khi lau, tránh tạo áp lực quá lớn lên màn hình.
- Chất tẩy rửa có chứa axit hoặc có tính ăn mòn có thể làm hỏng màn hình.

Thông tin Dịch vụ GIGABYTE

Để biết thêm thông tin, vui lòng truy cập trang web chính thức của GIGABYTE.

<https://www.gigabyte.com/>

THÔNG TIN AN TOÀN

Khuyến cáo An toàn

Vui lòng đọc Khuyến cáo An toàn dưới đây trước khi sử dụng màn hình.

- Chỉ sử dụng các phụ kiện được cung cấp kèm theo màn hình hoặc những phụ kiện được nhà sản xuất khuyến dùng.
- Để túi bao bì nhựa của sản phẩm ở nơi tránh xa tầm tay trẻ em.
- Trước khi kết nối màn hình với ổ điện, phải đảm bảo rằng định mức điện áp của cáp nguồn tương thích với thông số kỹ thuật nguồn điện ở quốc gia của bạn.
- Phích cắm dây nguồn phải kết nối với ổ cắm điện được đi dây và nối đất đúng cách.
- Không dùng tay ướt để chạm vào phích cắm vì bạn có thể dễ bị điện giật.
- Đặt màn hình ở vị trí vững chãi và thông thoáng.
- Không đặt màn hình gần bất kỳ nguồn nhiệt nào như lò sưởi chạy điện hoặc ánh sáng mặt trời trực tiếp.
- Các lỗ hoặc khe hở trên màn hình có chức năng thông gió. Không che hoặc chặn các lỗ thông gió bằng bất kỳ vật thể nào.
- Không sử dụng màn hình ở gần nước, đồ uống hoặc tất cả các loại chất lỏng. Nếu không, có thể gây điện giật hoặc hư hỏng màn hình.
- Đảm bảo rút phích cắm màn hình khỏi ổ cắm điện trước khi vệ sinh.
- Tránh dùng bất kỳ vật cứng hoặc sắc nhọn nào để chạm vào bề mặt màn hình do bề mặt màn hình rất dễ bị trầy xước.
- Sử dụng một miếng vải mềm không có bụi xơ thay vì khăn giấy để lau màn hình. Bạn có thể dùng chất tẩy kính để vệ sinh màn hình nếu cần. Tuy nhiên, không được xịt chất tẩy rửa trực tiếp lên màn hình.
- Ngắt cáp nguồn nếu không sử dụng màn hình trong một thời gian dài.
- Không cố gắng tự tháo rời hoặc sửa chữa màn hình.

Lưu ý nguy cơ về sự ổn định

Sản phẩm có thể rơi, gây thương tích cá nhân nghiêm trọng hoặc tử vong. Để ngăn ngừa thương tích, sản phẩm này phải được gắn chặt vào sàn/tường nhà theo hướng dẫn lắp đặt. Có thể tránh được nhiều thương tích, đặc biệt là trẻ nếu áp dụng các biện pháp phòng ngừa đơn giản sau:

- LUÔN sử dụng các loại chân đỡ hoặc phương pháp lắp đặt được khuyến dùng bởi nhà sản xuất liên quan.
- LUÔN dùng vật dụng có thể đỡ sản phẩm an toàn.
- LUÔN đảm bảo sản phẩm không được treo nhô ra ngoài gờ vật dụng đỡ.
- LUÔN dạy trẻ về các nguy cơ khi trèo lên các vật dụng để tiếp cận sản phẩm hoặc các nút điều khiển liên quan.
- LUÔN bố trí hợp lý các loại dây và cáp kết nối với sản phẩm để chúng không thể bị vấp phải, bị kéo hoặc bị nắm.
- ĐỪNG BAO GIỜ đặt một sản phẩm ở vị trí không ổn định.
- ĐỪNG BAO GIỜ đặt sản phẩm trên vật dụng cao (như tủ chén hoặc tủ sách) nếu không gắn chặt cả vật dụng và sản phẩm vào giá đỡ thích hợp.
- ĐỪNG BAO GIỜ đặt sản phẩm trên khăn vải hoặc các vật liệu khác có thể được đặt ở giữa sản phẩm và vật dụng đỡ.
- ĐỪNG BAO GIỜ đặt các vật dụng có thể khiến trẻ em thích trèo lên, chẳng hạn như đồ chơi và điều khiển từ xa, lên trên sản phẩm hoặc vật dụng có đặt sản phẩm.
- Nếu sản phẩm hiện tại sẽ được giữ lại và di dời, bạn cũng nên xem xét các biện pháp an toàn vừa nêu.
- Để phòng tránh thương tích cá nhân hoặc làm hỏng sản phẩm vì bị lật úp do động đất hoặc các va đập khác, hãy đảm bảo lắp đặt sản phẩm ở vị trí ổn định và áp dụng các biện pháp an toàn để tránh rơi.

Khuyến nghị Sử dụng Thoải mái cho Người dùng

Màn hình áp dụng công nghệ Flicker-Free (Chống nhấp nháy) giúp loại hiện tượng nhấp nháy màn hình có thể nhìn thấy bằng mắt và bảo vệ người dùng khỏi bị căng và mỏi mắt.

Sau đây là một số lời khuyên giúp bạn xem màn hình một cách thoải mái:

- Hãy chừa một khoảng cách tối thiểu từ 50 đến 75cm (20" đến 30") giữa mắt bạn và màn hình.
- Theo một hướng dẫn chung, hãy định vị màn hình sao cho đỉnh màn hình bằng hoặc thấp hơn một chút so với tầm mắt của bạn khi bạn ngồi ở vị trí thoải mái.
- Sử dụng ánh sáng đầy đủ cho loại hình công việc bạn đang thực hiện.
- Giải lao đều đặn và thường xuyên (ít nhất trong 10 phút) sau mỗi nửa giờ xem màn hình.
- Đảm bảo rằng bạn thỉnh thoảng rời mắt khỏi màn hình và tập trung nhìn vào một vật ở xa trong vòng tối thiểu 20 giây trong thời gian giải lao.
- Bài tập thể dục cho mắt giúp giảm căng thẳng mắt. Thường xuyên lặp lại các bài tập này:
(1) nhìn lên và xuống (2) từ từ đảo mắt (3) di chuyển mắt theo đường chéo.

Mẫu màn hình này đã vượt qua quy trình thử nghiệm Ánh sáng Xanh Thấp và Không Nhấp nháy của TÜV Rheinland.

Tìm hiểu thêm: <https://www.gigabyte.com/tw/Support/FAQ/4310>

THÔNG TIN QUY ĐỊNH

United States of America, Federal Communications Commission Statement

This equipment has been tested and found to comply with the limits for a Class B digital device, pursuant to Part 15 of the FCC Rules. These limits are designed to provide reasonable protection against harmful interference in a residential installation. This equipment generates, uses and can radiate radio frequency energy and, if not installed and used in accordance with manufacturer's instructions, may cause harmful interference to radio communications. However, there is no guarantee that interference will not occur in a particular installation. If this equipment does cause harmful interference to radio or television reception, which can be determined by turning the equipment off and on, the user is encouraged to try to correct the interference by one or more of the following measures:

- Reorient or relocate the receiving antenna.
- Increase the separation between the equipment and receiver.
- Connect the equipment to an outlet on a circuit different from that to which the receiver is connected.
- Consult the dealer or an experienced radio/TV technician for help.

Canadian Department of Communications Statement

This digital apparatus does not exceed the Class B limits for radio noise emissions from digital apparatus set out in the Radio Interference Regulations of the Canadian Department of Communications. This class B digital apparatus complies with Canadian ICES-003.

Avis de conformité à la réglementation d'Industrie Canada

Cet appareil numérique de la classe B est conforme à la norme NMB-003 du Canada.

European Union (EU) CE Declaration of Conformity

This device complies with the following directives: Electromagnetic Compatibility Directive 2014/30/EU, Low-voltage Directive 2014/35/EU, ErP Directive 2009/125/EC, RoHS directive (recast) 2011/65/EU & the Directive (EU) 2015/863 amendment of Annex II.

Compliance with these directives is assessed using applicable European Harmonised Standards.

European Union (EU) RoHS (recast) Directive 2011/65/EU & the European Commission Delegated Directive (EU) 2015/863 Statement

GIGABYTE products have not intended to add and safe from hazardous substances (Cd, Pb, Hg, Cr+6, PBDE, PBB, DEHP, BBP, DBP and DIBP). The parts and components have been carefully selected to meet RoHS requirement. Moreover, we at GIGABYTE are continuing our efforts to develop products that do not use internationally banned toxic chemicals.

European Union (EU) Community Waste Electrical & Electronic Equipment (WEEE) Directive Statement

GIGABYTE will fulfill the national laws as interpreted from the 2012/19/EU WEEE (Waste Electrical and Electronic Equipment) (recast) directive. The WEEE Directive specifies the treatment, collection, recycling and disposal of electric and electronic devices and their components. Under the Directive, used equipment must be marked, collected separately, and disposed of properly.

WEEE Symbol Statement



The symbol shown below is on the product or on its packaging, which indicates that this product must not be disposed of with other waste. Instead, the device should be taken to the waste collection centers for activation of the treatment, collection, recycling and disposal procedure.

For more information about where you can drop off your waste equipment for recycling, please contact your local government office, your household waste disposal service or where you purchased the product for details of environmentally safe recycling.

End of Life Directives-Recycling



The symbol shown below is on the product or on its packaging, which indicates that this product must not be disposed of with other waste. Instead, the device should be taken to the waste collection centers for activation of the treatment, collection, recycling and disposal procedure.

CE Déclaration de Conformité

Cet appareil est conforme aux Directives de l'UE suivantes: Directive Compatibilité Electromagnétique 2014/30/UE, Directive Basse Tension 2014/35/UE, Directive 2009/125/CE en matière d'écoconception, la Directive RoHS II 2011/65/UE & Directive (UE) 2015/863 modifiant l'Annexe II.

La conformité à ces directives est évaluée sur la base des normes européennes harmonisées applicables.

CE-Konformitätserklärung

Dieses Produkte erfüllen folgenden EU-Richtlinien: EMV-Richtlinie 2014/30/EU, Niederspannungsrichtlinie 2014/30/EU, Ökodesign-Richtlinie 2009/125/EC, RoHS-Richtlinie 2011/65/EG erfüllt und die Richtlinie (EU) 2015/863 zur Änderung von Anhang II.

Die Konformität mit diesen Richtlinien wird anhand der anwendbaren harmonisierten Europäischen Normen bewertet.

CE Declaración de conformidad

Este producto cumplen con las siguientes Directivas de la Unión Europea: Directiva EMC 2014/30/EU, Directiva de bajo voltaje 2014/35/EU, Directiva de Ecodiseño 2009/125/CE, Directiva RoHS 2011/65/EU y la Directiva (EU) 2015/863 por la que se modifica el Anexo II. El cumplimiento de estas directivas se evalúa mediante las normas europeas armonizadas.

CE declaração de conformidade

Este produto estão em conformidade com das seguintes Diretivas UE: Diretiva Baixa Tensão 2014/35/UE; Diretiva CEM 2014/30/UE; Diretiva Conceção Ecológica 2009/125/CE; Diretiva RSP 2011/65/CE e a Diretiva (UE) 2015/863 que altera o Anexo II.

A conformidade com estas diretivas é verificada utilizando as normas europeias harmonizadas.

CE Dichiarazione di conformità

I prodotti sono conformi con una o più delle seguenti Direttive UE, come applicabile: Direttiva EMC 2014/30/UE, Direttiva sulla bassa tensione 2014/35/UE, Direttiva Ecodesign EMC 2009/125/CE, Direttiva RoHS 2011/65/UE e Direttiva (UE) 2015/863 recante modifica dell'Allegato II.

La conformità con tali direttive viene valutata utilizzando gli Standard europei armonizzati applicabili.

CE Deklaracja zgodności

Urządzenie jest zgodne z następującymi dyrektywami: Dyrektywa kompatybilności elektromagnetycznej 2014/30/UE, Dyrektywa niskonapięciowej 2014/35/UE, Dyrektywa ErP 2009/125/WE, Dyrektywa RoHS 2011/65/UE i Dyrektywa (UE) 2015/863 zmieniająca Załącznik II. Zgodność z tymi dyrektywami oceniono za pomocą mających zastosowanie zharmonizowanych norm europejskich.

CE Prohlášení o shodě

Toto zařízení splňuje požadavky Směrnice o Elektromagnetické kompatibilitě 2014/30/EU, Směrnice o Nízkém napětí 2014/35/EU, Směrnice ErP 2009/125/ES, Směrnice RoHS 2011/65/EU a Směrnice (EU) 2015/863 kterou se mění Příloha II.

Shoda s těmito směrnici je posuzována v souladu s příslušnými evropskými harmonizačními standardy.

CE Megfelelőségi nyilatkozata

A termék megfelelnek a következőkről szóló egy vagy több Európai Unió irányelvnek: EMC irányelv 2014/30/EU, Kiszármagú villamos berendezésekre vonatkozó irányelv 2014/35/EU, Környezetbarát tervezésről szóló irányelv 2009/125/EZ, Direktív RoHS irányelv 2011/65/EU és Direktív (EU) 2015/863 o izmjeni Priloga II.

A fenti irányelveknek történő megfelelés megállapítása a vonatkozó harmonizált európai szabványok segítségével történik.

CE Δήλωση συμμόρφωσης

Είναι σε συμμόρφωση με τις διατάξεις των παρακάτω Οδηγιών της Ευρωπαϊκής Κοινότητας: Οδηγία 2014/30/ΕΕ σχετικά με την ηλεκτρομαγνητική συμβατότητα, Οδηγία χαμηλή τάση 2014/35/ΕU, Οδηγία 2009/125/ΕΚ σχετικά με τον οικολογικό σχεδιασμό, Οδηγία RoHS 2011/65/ΕΕ και Οδηγία (ΕΕ) 2015/863 για την τροποποίηση του παραρτήματος II.

Η συμμόρφωση με αυτές τις οδηγίες αξιολογείται χρησιμοποιώντας τα ισχύοντα εναρμονισμένα ευρωπαϊκά πρότυπα.

CE Declarație de conformitate

Acest aparat este conform cu: Compatibilitatea electromagnetică Directiva 2014/30/UE, Directiva privind echipamentele de joasă tensiune 2014/35/UE, Directiva privind proiectarea ecologică 2009/125/CE, Directiva RoHS 2011/65/UE & Directiva (UE) 2015/863 de modificare a Anexei II.

Conformitatea cu aceste directive este evaluatăutilizând Standardele europene armonizate aplicabile.

CE Overensstemmelseserklæring

Denne enhed overholder stk.: elektromagnetisk kompatibilitet Direktivet 2014/30/EC, LVD Direktivet 2014/35/EC, miljøvenligt design Direktivet 2009/125/EF, RoHS Direktivet 2011/65/EU & Direktivet (UE) 2015/863 om ændring af Bilag II.

Overholdelse af disse direktiver vurderes med gældende europæiske harmoniserede standarder.

CE Vyhlásenie o zhode

Tento produkt spĺňajú najmenej jednu z nasledujúcich platných smerníc EÚ: Smernica 2014/30/ES pre elektromagnetickú kompatibilitu, Smernica 2014/35/ES o Nízkom Napätí (LVD), Smernica 2009/125/ES pre ekodizajn, Smernica RoHS 2011/65/EÚ & Smernica (EÚ) 2015/863 ktorou sa mení Príloha II.

Zhoda s týmito smernicami sa hodnotí použitím príslušných európskych harmonizovaných štandardov.

CE Vaatimustenmukaisuusvakuutus

Tämä tuote on näiden EU-direktiivien mukainen: EMC Direktiivi 2014/30/EY, LVD Direktiivi 2014/35/EY, Ekologista suunnittelua koskeva Direktiivi 2009/125/EY, RoHS Direktiivi 2011/65/EU & Direktiivi (EU) 2015/863 Liitteen II muuttamisesta.

Yhdenmukaisuus näiden direktiivien kanssa on arvioitu käyttäen soveltuvia eurooppalaisia harmonisoituja standardeja.

CE Försäkran om överensstämmelse

Denna produkt uppfyller följande direktiv: Direktivet om Elektromagnetisk kompatibilitet 2014/30/EU, Lågspänningsdirektivet 2014/35/EU, Ekodesigndirektiv 2009/125/EG, Direktiv RoHS 2011/65/EU mid Direktiv (EU) 2015/863 om ändring av Bilaga II.

Överensstämmelse med dessa direktiv bedöms med hjälp av tillämpliga europeiska harmoniserade standarder.

CE Conformiteitsverklaring

Dit product voldoet aan de volgende van toepassing zijnde EU-richtlijnen: EMC Richtlijn 2014/30/EG, Laagspanningsrichtlijn 2014/35/EU, Ecodesign-richtlijn 2009/125/EG, G RoHS Richtlijn 2011/65/EG & Richtlijn (EU) 2015/863 tot wijziging van Bijlage II.

Het voldoen aan deze richtlijnen is beoordeeld met de van toepassing zijnde Europese geharmoniseerde normen.

CE Vyhlásenie o zhode

Toto zariadenie vyhovuje nasledujúcim smerniciam: Smernica elektromagnetickej kompatibility 2014/30/EÚ, Smernica o nízkom napätí 2014/35/EÚ, Smernica o výrobkoch týkajúcich sa energie 2009/125/ES, Smernica RoHS 2011/65/EÚ & Smernica (EÚ) 2015/863 ktorou sa mení príloha II.

Zhoda s týmito smernicami sa hodnotí použitím príslušných európskych harmonizovaných štandardov.

India RoHS

This product complies with the "India E-waste (Management and Handling) Rule 2011" and prohibits use of lead, mercury, hexavalent chromium, polybrominated biphenyls or polybrominated diphenyl ethers in concentrations exceeding 0.1 weight % and 0.01 weight % for cadmium, except for the exemptions set in Schedule 2 of the Rule.

Japan Class 1 Equipment Statement

安全にご使用いただくために

接地接続は必ず電源プラグを電源につなぐ前に行ってください。

また、接地接続を外す場合は、必ず電源プラグを電源から切り離してから行って下さい。

- 製品には、同梱された電源コードセットを使用すること
- 同梱された電源コードセットは、他の製品に使用しないこと

Japan VCCI Class B Statement

クラスB VCCI 基準について

この装置は、クラス B 情報技術装置です。この装置は、家庭環境で使用することを目的としていますが、この装置がラジオやテレビジョン受信機に近接して使用されると、受信障害を引き起こすことがあります。

取扱説明書に従って正しい取り扱いをして下さい。

VCCI-B

China RoHS Compliance Statement

中国《废弃电器电子产品回收处理管理条例》提示性说明

为了更好地关爱及保护地球·当用户不再需要此产品或产品寿命终止时·请遵守国家废弃电器电子产品回收处理相关法律法规·将其交给当地具有国家认可的回收处理资质的厂商进行回收处理。

环保使用期限

Environment-friendly use period



此标识指期限（十年）·电子电气产品中含有的有害物质不会发生外泄或突变·电子电气产品用户正常使用该电子电气产品不会对环境造成严重污染或对其人身、财产造成严重损害的期限。

产品中有害物质的名称及含量:

部件名称	有害物质					
	铅 (Pb)	汞 (Hg)	镉 (Cd)	六价铬 (Cr ⁶⁺)	多溴联苯 (PBB)	多溴二苯醚 (PBDE)
印刷电路板及其电子组件	×	○	○	○	○	○
面板	×	○	○	○	○	○
外壳	○	○	○	○	○	○
外部信号连接头及线材	×	○	○	○	○	○

本表格依据 SJ/T 11364 的规定编制。

○：表示该有害物质在该部件所有均质材料中的含量均在 GB/T 26572 规定的限量要求以下。

×：表示该有害物质至少在该部件的某一均质材料中的含量超出 GB/T 26572 规定的限量要求。