

# צג ייעודי למשחקים

---

מדריך למשתמש

CO49DQ

## זכויות יוצרים

© 2023 GIGA-BYTE TECHNOLOGY CO., LTD. כל הזכויות שמורות.  
הסימנים המסחריים הנזכרים במדריך זה רשומים כחוק על-ידי בעליהם הרלוונטיים.

## כתב ויתור

המידע המוכל במדריך זה מוגן על-ידי חוקים לזכויות יוצרים, והוא קניינה של GIGABYTE. GIGABYTE רשאית לערוך שינויים במפרטים ובתכונות הנזכרים במדריך זה ללא הודעה מראש.

אין לשכפל, להעתיק, לתרגם, להעביר או לפרסם כל חלק שהוא ממדריך זה, בכל צורה או אמצעי שהם, ללא אישור כתוב מראש מ-GIGABYTE.

- על מנת להשתמש בצג כהלכה, יש לקרוא את המדריך למשתמש בעיון.

- מידע נוסף זמין בכתובת:

<https://www.gigabyte.com>



HDMI, HDMI High-Definition Multimedia Interface, HDMI Trade Dress והסמלים של HDMI הם סימנים מסחריים או סימנים מסחריים רשומים של HDMI Licensing Administrator, Inc.

# תוכן עניינים

4	הקדמה
4	תכולת האריזה
5	סקירה כללית של המוצר
6	הכנת הצג שלך להתקנה על הקיר
6	שימוש במוצר
6	הפעלה/כיבוי
7	בחירה במקור הקלט
7	תפעול
7	תפריט מהיר
9	מדריך לחצני הפונקציות
18	נספחים
18	מפרטים
19	רשימת תזמונים נתמכים
21	פתרון בעיות
21	טיפול בסיסי
21	מידע על שירות GIGABYTE
22	מידע אודות בטיחות
22	הנחיות בטיחות
23	אמצעי זהירות לסכנת יציבות
23	המלצות לנוחיות המשתמש
24	מידע רגולטורי

# הקדמה

## תכולת האריזה

אריזת המוצר כוללת את הפריטים שלהן. אם פריט כלשהו חסר, פנה למשווק המקומי.



מעמד

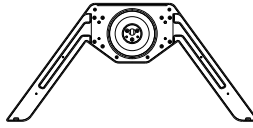

בסיס הצג

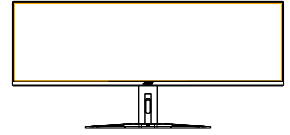

צג

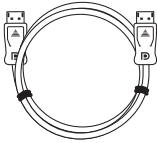

כבל DP

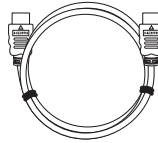

כבל HDMI

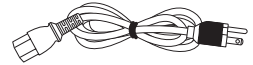

כבל חשמל



תעודת אחריות

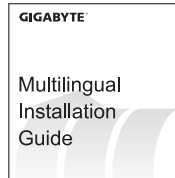

מדריך מקוצר למשתמש

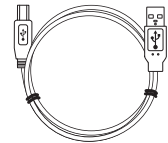

כבל USB

**הערה:** נא לשמור את קופסת האריזה וחומרי האריזה להובלה אפשרית של הצג.

# סקירה כללית של המוצר

## מבט מלפנים

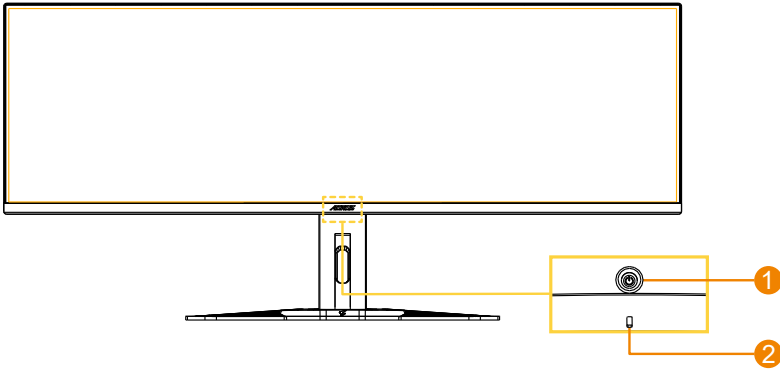

1 נורית מצב הפעלה 2 לחצן בקרה

## מראה אחורית

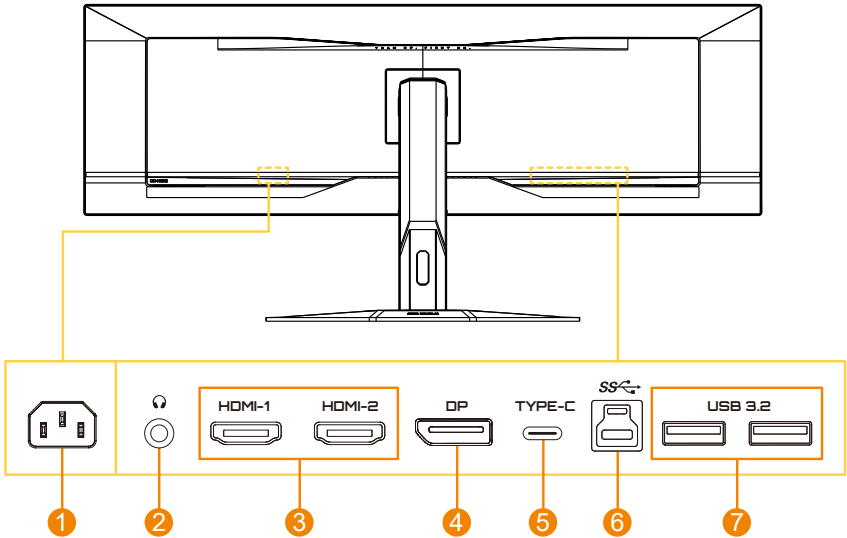

1 שקע AC IN 2 שקע לאוזניות 3 יציאות HDMI (x2)  
4 DisplayPort 5 יציאת USB Type-C 6 יציאת USB להעלאה  
7 יציאות USB 3.2 (x2)

## הכנת הצג שלך להתקנה על הקיר

**הערה:** השתמש רק בערכת תליית קיר תואמת VESA בגודל 100 על 100 מ"מ כדי להרכיב את הצג על הקיר. עיין במדריך ההתקנה הכלול בערכת התושבת לקיר. גודל בורג הרכבה VESA: M4 x 10 מ"מ מינימום.

## שימוש במוצר

### הפעלה/כיבוי

#### הפעלה

1. חבר קצה אחד של כבל החשמל לשקע AC IN בחלק האחורי של הצג.
2. חבר את הקצה השני של כבל החשמל לשקע חשמל.
3. לחץ על לחצן **הבקרה** להפעלת הצג. נורית מצב ההפעלה תאיר באור לבן, לציון העובדה שהצג מוכן לשימוש.

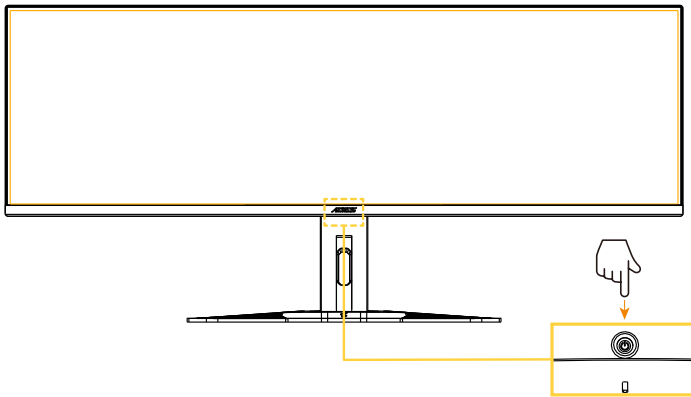

#### כיבוי

לחץ על לחצן **הבקרה** במשך 2 שניות לכיבוי הצג.

**הערה:** כאשר התפריט הראשי מופיע על המסך, אתה יכול גם לכבות את הצג על ידי הזזת לחצן **הבקרה** למטה (⏻) ובחירה ב"כיבוי". עיין בעמוד 9.

## בחירה במקור הקלט

1. הזז את לחצן **הבקרה** ימינה (⊕) כדי להיכנס לתפריט **Input**.
2. העבר את לחצן **הבקרה** למעלה/למטה (⊕) לבחירת מקור הקלט הרצוי. לאחר מכן, לחץ על לחצן **הבקרה** לאישור.

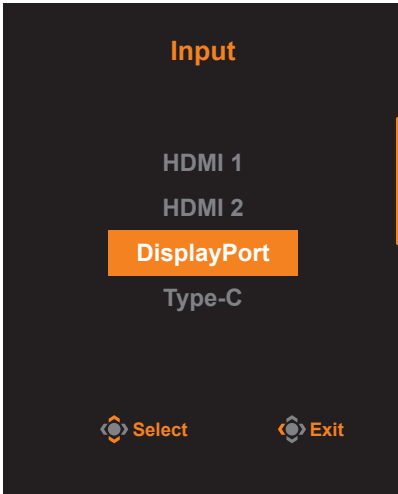

## תפעול

### תפריט מהיר

כברירת מחדל, לחצן **הבקרה** הוגדר עם פונקציה ספציפית.

**הערה:** כדי לשנות את פונקציית המקשים החמים המוגדרים מראש, עיין בסעיף "מעבר מהיר" בעמוד 16.

כדי לגשת לפונקציות המעבר המהיר, בצע את הפעולות הבאות:

- העבר את לחצן **הבקרה** למעלה (⊕) לכניסה לתפריט **Black Equalizer**.  
העבר את לחצן **הבקרה** למעלה/למטה (⊕) לכוונון ההגדרה, ולחץ על לחצן **הבקרה** לאישור.

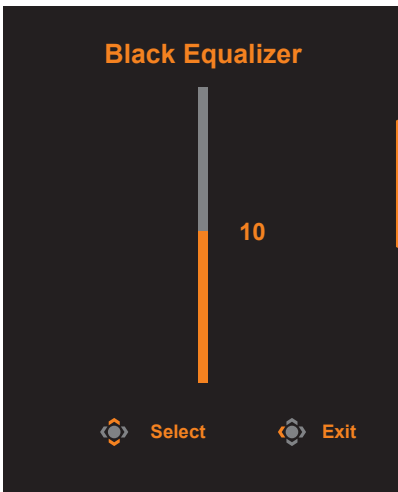

- העבר את לחצן **הבקרה** למטה (⊗) לכניסה לתפריט **Picture Mode**.

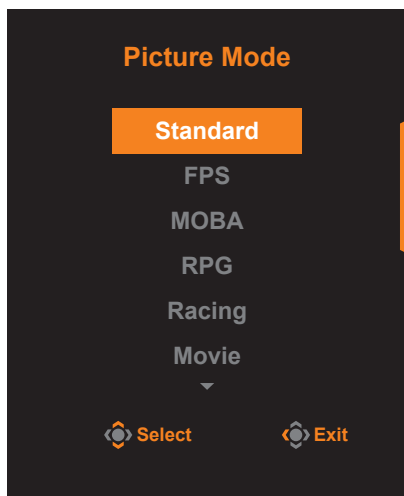

העבר את לחצן **הבקרה** למעלה/למטה (⊗) לבחירה באפשרות הרצויה, ולחץ על לחצן **הבקרה** לאישור.

- העבר את לחצן **הבקרה** שמאלה (⊗) לכניסה לתפריט **Audio Mode**.

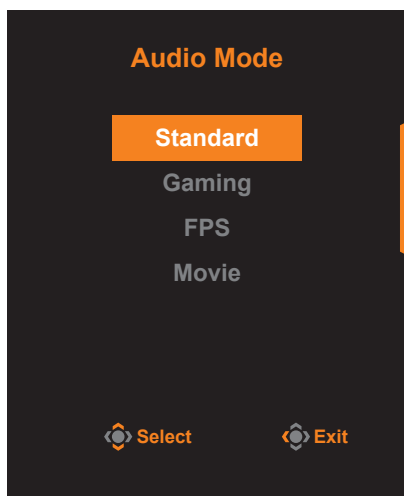

העבר את לחצן **הבקרה** למעלה/למטה (⊗) לבחירה באפשרות הרצויה, ולחץ על לחצן **הבקרה** לאישור.

- הזז את לחצן **הבקרה** ימינה (⊗) כדי להיכנס לתפריט **Input**. עיין בסעיף "בחירה במקור הקלט".

**הערה:** לסגירת התפריט Quick Switch, העבר את לחצן **הבקרה** שמאלה (⊗).



## מדריך לחצני הפונקציות

- לחץ על לחצן **הבקרה** להצגת התפריט ראשי.

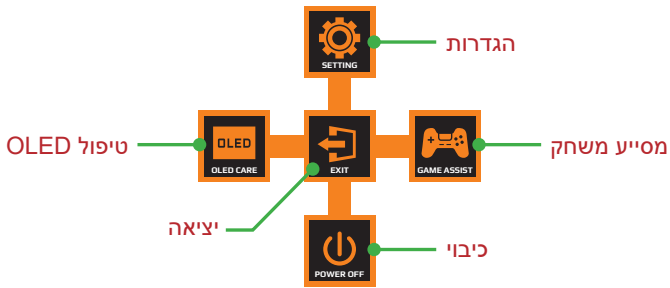

לאחר מכן השתמש בלחצן **הבקרה** כדי לבחור דף פונקציה ולהגדיר את ההגדרות הקשורות.

## OLED Care

- כאשר התפריט הראשי מופיע על המסך, הזז את לחצן **הבקרה** שמאלה (⊖) כדי להיכנס לתפריט **OLED Care**.

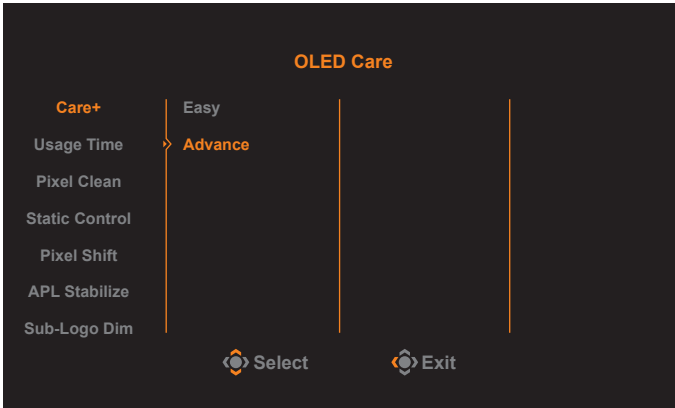

- **Care+**: שלב הגדרות OLED Care להגנה אופטימלית או בחר להתאים אישית.
- **Usage Time**: מציג את זמן השימוש המצטבר במסך.
- **Pixel Clean**: כאשר הצג נמצא בשימוש מעל 4 שעות, מומלץ להתחיל בתהליך זה כדי לנקות ולרענן את מסך ה-OLED לפיזיו הפיקסלים.
- **Static Control**: מפחית את בהירות המסך כאשר התמונה נשארת סטטית.
- **Pixel Shift**: מעביר את תוכן המסך לפי פיקסלים כדי למנוע שימור תמונה סטטית.
- **APL Stabilize**: מכווון את בהירות המסך כדי לייצב את רמת התמונה הממוצעת (APL).
- **Sub-Logo Dim**: הפחת את הבהירות של שורת המשימות והלוגו הסטטי כדי למנוע שימור תמונה.

## Game Assist

- כאשר התפריט הראשי מופיע על המסך, הזז את לחצן **הבקרה** ימינה (⦿) כדי להיכנס לתפריט **Game Assist**.

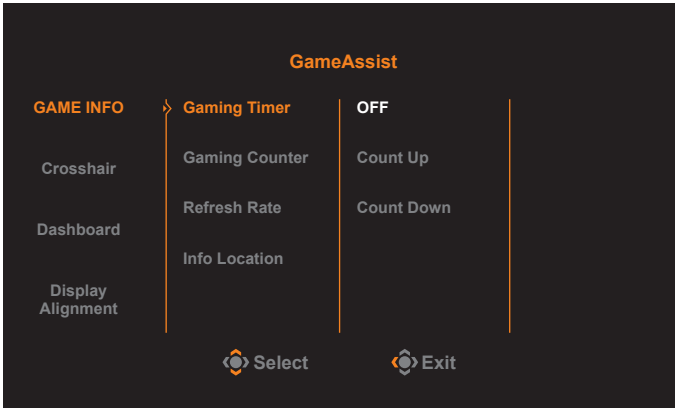

- **GAME INFO**: הפעל/השבת את מידע המשחקים המוצג על המסך.
- **Crosshair**: בחר את סוג הכוונת כדי לסייע בכוונה.
- **Dashboard**: הפעל/השבת את מידע המערכת של המחשב המוצג על המסך.
- **הערה**: נדרשת התקנת תוכנה רשמית וחיבור USB בין הצג למחשב האישי.
- **Display Alignment**: הצג את קווי היישור כדי לסייע בהגדרות צג מרובות.

### קביעת הצורה של הגדרות המוצר

- כאשר התפריט ראשי מופיע על המסך, העבר את לחצן **הבקרה** למעלה (⦿) לכניסה לתפריט הגדרות.

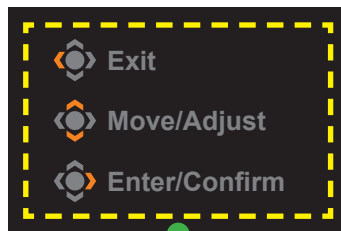

מדריך לחצנים

לקביעת תצורתן של הגדרות רלוונטיות למשחקים.

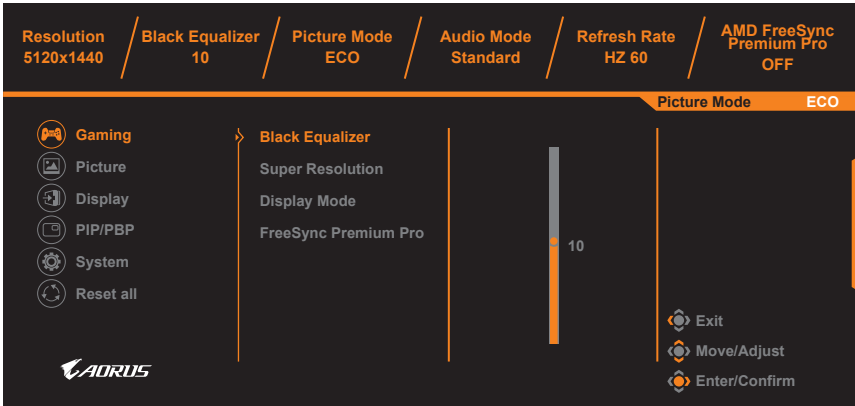

פריט	תיאור
Black Equalizer	התאם את הנראות של אזורים כהים בתמונה כדי לשפר פרטים ולשפר את הנראות בסצנות חשוכות.
Super Resolution	שפר את איכות התמונה הכוללת כדי לספק תצוגה מפורטת חדה יותר.
Display Mode	בחר את יחס הגובה-רוחב של המסך. <b>הערה:</b> אפשרות זו אינה תואמת לפונקציות AMD FreeSync Premium Pro ו-PIP/PBP.
AMD FreeSync Premium Pro	כאשר פונקציה זו מופעלת, היא מפחיתה את זמן ההשהיה של המסך ואת תופעת קריעת המסך בעת שימוש בצג למשחקים.

## Picture

קבע את תצורתן של הגדרות רלוונטיות לתמונות.



פריט	תיאור
Picture	בחר הגדרות מוגדרות מראש שונות כדי לייעל את המצגת החזותית בהתבסס על סוג התוכן או להתאים אישית העדפות אישיות.

## Display

לקביעת תצורתן של הגדרות רלוונטיות למסך התצוגה.

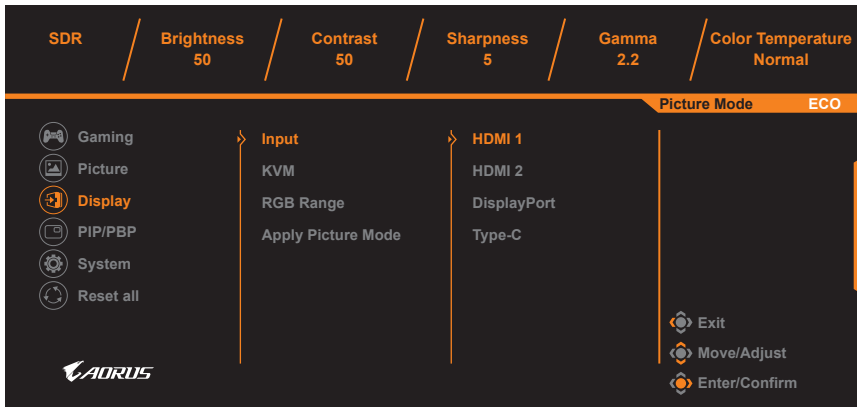

פריט	תיאור
Input	לבחירת מקור הקלט.
KVM	הגדר את פונקציות KVM כדי לשלוט בשני מחשבים או התקנים עם מקלדת ועכבר בוודדים.
RGB Range	הגדר באופן ידני את טווח ה-RGB או הזיהוי האוטומטי.
Apply Picture Mode	הגדר את מצב תמונה כך שיחול על כל מקורות הקלט, או על מקור הקלט הנוכחי.

## PIP/PBP

הגדר את ההגדרות הקשורות לתמונה-בתמונה ותמונה-אחר-תמונה.

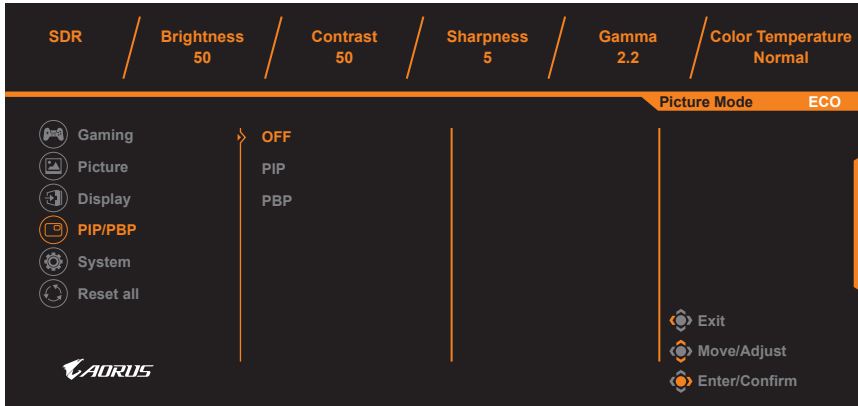

**הערה:** לא ניתן להפעיל את פונקציית PIP/PBP בעת קבלת אותות HDR ו-FreeSync.

לקביעת תצורתן של הגדרות רלוונטיות למערכת.

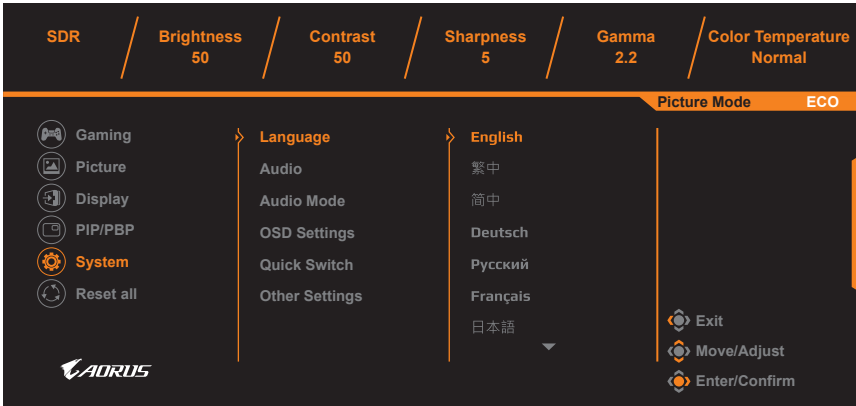

פריט	תיאור
Language	בחר את השפה הרצויה עבור תפריט ה-OSD.
Audio	הגדר את ההגדרות הקשורות לאודיו.
Audio Mode	בחר את מצב השמע הרצוי.
OSD Settings	הגדר את ההגדרות הקשורות לתפריט על המסך.
Quick Switch	הקצה את הפונקציות של מתג מהיר ללחצן <b>הבקרה</b> .
Other Settings	<ul style="list-style-type: none"> <li><b>Resolution Notice</b>: הפעל/השבת את מידע הרזולוציה בעת החלפה או הפעלה מחדש של מקור האות של המסך.</li> <li><b>Input Auto Switch</b>: הפעל/השבת מעבר אוטומטי למקור קלט זמין.</li> <li><b>Auto Power OFF</b>: הפעל/השבת את הטיימר לכיבוי אוטומטי של הצג.</li> <li><b>LED Indicator</b>: בחר את סוג המחוון של נורית החשמל.</li> <li><b>Type-C Compatibility</b>: הפעל אפשרות זו לקבלת תאימות יותר למכשירים ניידים.</li> <li><b>HDMI Version</b>: בחר את גרסת ה-HDMI.</li> <li><b>HDMI-CEC</b>: כאשר פונקציה זו מופעלת, מכשירי CEC כמו PS5, XBOX יכולים להפעיל את הצג כאשר הם מתעוררים ולכבות את התצוגה כאשר הם נכנסים למצב המתנה או כבוי.</li> <li><b>USB(A/C) Charge</b>: הפעל/השבת את פונקציית הטעינה מסוג USB מסוג A ו-C.</li> </ul>



## Reset All

לשחזור הצג להגדרות ברירת המחדל של היצרן.

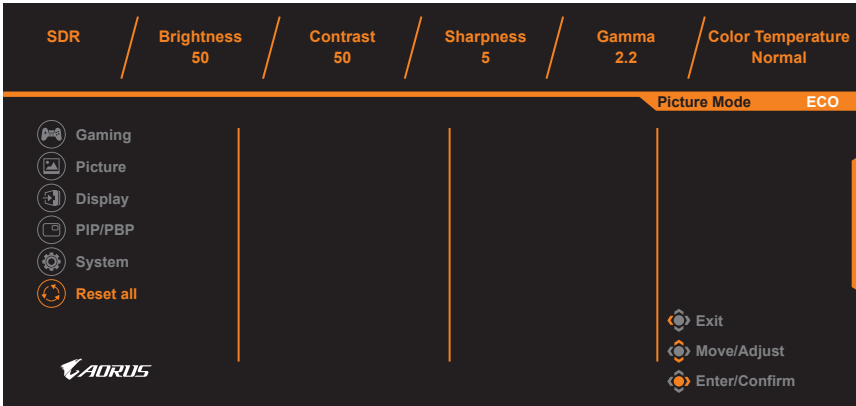

## מפרטים

פריט	מפרטים
גודל מסך	49 אינץ'
יחס גובה-רוחב	32:9
רזולוציה	1440 X 5120
חיי נורית חיווי	30,000 הרץ
גובה פיקסל	233 x 233 um
בהירות	250 ניטים (סוג, SDR APL 100%) 1000 ניטים (סוג, HDR APL 3%)
יחס ניגודיות	1.5M:1
עומק צבע	1.07B (10 סיביות)
אזור תצוגה פעיל	1196.7 (אופקי) x 339.2 (אנכי)
זווית צפייה	178° (אופקי) / 178° (אנכי)
מסופי קלט/פלט	HDMI 2.1 x 2 DP 1.4 x 1 USB העלאה x 1 USB 3.2 x 2 (הורדה, 5V/1.5A) USB Type-C x 1 (15V/1.2A, 12V/1.5A, 9V/2A, 5V/3A) x 1 אוזניות
ספק כוח	AC100~240V, 50/60Hz
צריכת חשמל	<ul style="list-style-type: none"> <li>מצב דלוק: 72W</li> <li>מצב המתנה: 0.5W</li> <li>מצב כבוי: 0.3W</li> </ul> <b>הערה:</b> תנאי הבדיקה עומדים בתקני CEC.
מידות (ר' x ג' x ע')	1194.78 x 558.80 x 261.52 מ"מ (עם מעמד) 1194.78 x 372.23 x 160.51 מ"מ (ללא מעמד)
משקל	11.28 ק"ג (עם מעמד) 8.33 ק"ג (ללא מעמד)
טווח טמפרטורות (תפעול)	0°C עד 40°C

**הערה:** המפרטים כפופים לשינוי ללא הודעה.

## רשימת תזמונים נתמכים

DP (Type-C)	HDMI 2	HDMI 1	רשימת תזמונים
✓	✓	✓	640x480 / 60Hz
✓	✓	✓	640x480 / 67Hz
✓	✓	✓	640x480 / 72Hz
✓	✓	✓	640x480 / 75Hz
✓	✓	✓	720x400 / 70Hz
✓	✓	✓	720x480 / 60Hz
✓	✓	✓	800x600 / 56Hz
✓	✓	✓	800x600 / 60Hz
✓	✓	✓	800x600 / 72Hz
✓	✓	✓	800x600 / 75Hz
✓	✓	✓	832x624 / 75Hz
✓	✓	✓	1024x768 / 60Hz
✓	✓	✓	1024x768 / 70Hz
✓	✓	✓	1024x768 / 75Hz
✓	✓	✓	1152x870 / 75Hz
✓	✓	✓	1152x864 / 75Hz
✓	✓	✓	1280x720 / 50Hz
✓	✓	✓	1280x720 / 60Hz
✓	✓	✓	1280x720 / 100Hz
✓	✓	✓	1280x800 / 60Hz
✓	✓	✓	1280x960 / 60Hz
✓	✓	✓	1280x1024 / 60Hz
✓	✓	✓	1280x1024 / 75Hz
✓	✓	✓	1440x480 / 60Hz
✓	✓	✓	1440x900 / 60Hz
✓	✓	✓	1600x900 / 60Hz
✓	✓	✓	1680x1050 / 60Hz
	✓	✓	1920x1080 / 24Hz
✓	✓	✓	1920x1080 / 50Hz
✓	✓	✓	1920x1080 / 60Hz
✓	✓	✓	1920x1080 / 100Hz
✓	✓	✓	1920x1080 / 120Hz
✓	✓	✓	2560x1440 / 60Hz
✓	✓	✓	2560x1440 / 120Hz

DP (Type-C)	HDMI 2	HDMI 1	רשימת תזמונים
✓	✓	✓	3840x1080 / 60Hz
	✓	✓	3840x2160 / 24Hz
✓	✓	✓	3840x2160 / 25Hz
✓	✓	✓	3840x2160 / 30Hz
✓	✓	✓	3840x2160 / 50Hz
✓	✓	✓	3840x2160 / 60Hz
✓	✓	✓	3840x2160 / 100Hz
✓	✓	✓	3840x2160 / 120Hz
✓	✓	✓	5120x1440 / 60Hz
✓	✓	✓	5120x1440 / 100Hz
✓	✓	✓	5120x1440 / 120Hz
✓	✓	✓	5120x1440 / 144Hz

## פתרון בעיות

פתרונות אפשריים	בעיה
<ul style="list-style-type: none"> <li>• ודא שכבל החשמל מחובר כהלכה למקור החשמל ולצג.</li> <li>• בדוק את הכבל והתקע וודא שהם לא פגומים.</li> <li>• ודא שהצג מופעל.</li> </ul>	הצג לא עובד
<ul style="list-style-type: none"> <li>• ודא שהצג והמחשב מחוברים כהלכה ושניהם מופעלים.</li> <li>• ודא שבחרת במקור הקלט הנכון. עיין בעמוד 7 או 14.</li> </ul>	לא מופיעה תמונה על המסך
<ul style="list-style-type: none"> <li>• נסה הגדרת <b>Display Mode</b> (יחס גובה-רוחב) אחרת. עיין בעמוד 12.</li> </ul>	התמונה לא ממלאת את כל המסך
<ul style="list-style-type: none"> <li>• ודא שכבל אותות הקלט מחובר כהלכה.</li> <li>• קבע את תצורתן של הגדרות רלוונטיות לתמונות. עיין בסעיף "Picture".</li> </ul>	הצבעים מעוותים
<ul style="list-style-type: none"> <li>• ודא שכבל האוזניות מחובר כהלכה.</li> <li>• כוונן את הרמה של עוצמת הקול. עיין בעמוד 16.</li> <li>• כוונן את הגדרות המחשב הרלוונטיות לקול.</li> </ul>	אין קול או שעוצמת הקול נמוכה

**הערה:** אם הבעיה נמשכת, פנה לשירות הלקוחות שלנו לקבלת סיוע נוסף.

## טיפול בסיסי

- נגב את המסך באמצעות מטלית בד רכה ונקייה ממוך, להסרת שאריות אבק.
- רסס או התז את נוזל הניקוי על מטלית בד רכה. לאחר מכן, נגב את המסך בזהירות עם המטלית הלחה.

**הערה:**

- הקפד שהמטלית תהיה לחה, אבל לא רטובה.
- כשאתה מנגב את המסך, הימנע מהפעלת כוח רב מדי.
- חומרי ניקוי שוחקים או מבוססי-חומצה עלולים להזיק למסך.

## מידע על שירות GIGABYTE

מידע נוסף לגבי השירות זמין באתר האינטרנט הרשמי של GIGABYTE, בכתובת.

<https://www.gigabyte.com/>

# מידע אודות בטיחות

## הנחיות בטיחות

- לפני השימוש בצג, יש לקרוא את הנחיות הבטיחות שלהלן.
- יש להשתמש אך ורק באביזרים שצורפו לצג, או כאלה שמומלצים על-ידי היצרן.
- יש להרחיק את עטיפת הניילון של המוצר מהישג ידם של ילדים.
- לפני חיבור הצג לשקע חשמל, יש לוודא שהמתח הנקוב של כבל החשמל תואם למפרט החשמל בארץ שבה מעשה חיבור במוצר.
- יש לחבר את תקע החשמל לשקע חשמל מוארק כהלכה.
- אל תיגע בתקע בידיים רטובות, מכיוון שהוא עלול לגרום בקלות להתחשמלות.
- יש למקם את הצג במקום יציב ומאוורר היטב.
- אין למקם את הצג בקרבת מקורות חום, כמו רדיאטורים חשמליים, או באור שמש ישיר.
- החורים או הפתחים שבצג נועדו לאוורור. אין לכסות או לחסום את פתחי האוורור בעצמים שונים.
- אין להשתמש בצג בקרבת מים, משקאות או נוזלים מסוגים שונים. אי ציות להנחיה זו עלול לגרום להתחשמלות או נזק לצג.
- לפני ניקוי, יש להקפיד לנתק את הצג מהחשמל.
- מכיוון שפני המסך רגישים לשריטות, יש להימנע מנגע בהם עם עצמים קשים או חדים.
- לניקוי המסך, יש להשתמש במטלית בד נקייה ממוך, ולא בנייר טישו. במקרה הצורך, ניתן לנקות את הצג עם חומר ניקוי זכוכית. עם זאת, לעולם אין לרסס את חומר הניקוי ישירות על המסך.
- אם לא נעשה בצג שימוש במשך זמן רב, יש לנתק את כבל החשמל.
- אין לנסות לפרק או לתקן את הצג לבד.

## אמצעי זהירות לסכנת יציבות

המוצר עלול ליפול ולגרור לפציעה חמורה או מוות. כדי למנוע פציעה, מוצר זה חייב להיות מחובר היטב לרצפה/קיר בהתאם להוראות ההתקנה.

ניתן למנוע פציעות רבות, במיוחד בילדים, על ידי נקיטת אמצעי זהירות פשוטים כגון:

- השתמש תמיד בסטנדים או בשיטות התקנה המומלצות על ידי יצרן ערכת המוצר.
- השתמש תמיד ברהיטים שיכולים לתמוך בבטחה במוצר.
- ודא תמיד שהמוצר אינו תלוי על קצה הרהיט התומך.
- תמיד הסבר לילדים לגבי הסכנות שבטיפוס על הריטים כדי להגיע למוצר או לפקדים שלו.
- סדר תמיד כבלים וכבלים המחוברים למוצר שלך כך שלא ניתן יהיה למעוד עליהם, למשוך אותם או לתפוס אותם.
- לעולם אל תניח מוצר במקום לא יציב.
- לעולם אל תניח את המוצר על רהיטים גבוהים (לדוגמה, ארונות או כונניות) מבלי לעגן הן את הרהיט והן את המוצר לתמיכה מתאימה.
- לעולם אל תניח את המוצר על בד או חומרים אחרים שעלולים להיות ממוקמים בין המוצר לרהיטים התומכים.
- לעולם אל תניח פריטים שעלולים לפתות ילדים לטפס, כגון צעצועים ושלטים רחוקים, על גבי המוצר או הרהיטים שעליהם מונח המוצר.
- אם המוצר הקיים עומד להישמר ולהעביר אותו, יש ליישם את אותם השיקולים לעיל.
- כדי למנוע פציעה אישית או נזק למוצר שנגרם עקב התהפכות עקב רעידות אדמה או זעזועים אחרים, הקפידו להתקין את המוצר במקום יציב ולנקוט באמצעים למניעת נפילה.

## המלצות לנוחיות המשתמש

המסך משתמש בטכנולוגיית Flicker-Free אשר מנקה את הבהוב הצג הנראה לעין ומונעת מהמשתמשים לסבול ממאמץ ועייפות בעיניים.

להלן כמה עצות לצפייה נוחה עם הצג:

- אפשר מרחק מינימלי של 50 עד 75 ס"מ (20 אינץ' עד 30 אינץ') בין העיניים שלך לבין הצג.
- קו מנחה כללי הוא למקם את הצג כך שחלקו העליון יהיה נמוך מעט מגובה העיניים שהמשתמש יושב בנוחיות.
- להשתמש בתאורה מתאימה לסוג השימוש בצג.
- לקחת הפסקות (של לפחות 10 דקות) בכל חצי שעה.
- במהלך ההפסקות, להקפיד להרחיק את המבט מהצג מעת לעת, ולהתמקד באובייקט מרוחק במשך לפחות 20 שניות.
- תרגול של העיניים יכו לעזור למזער את הלחץ עליהן. יש לחזור על התרגולים הבאים בתדירות גבוהה:
  - (1) הבט למעלה ולמטה (2) הנע את העיניים בתנועה מעגלית (3) הנע את העיניים באלכסון.

דגם זה עבר את האימות ללא הבהוב ואור כחול נמוך על ידי TÜV Rheinland.

קבל מידע נוסף ב:

<https://www.gigabyte.com/tw/Support/FAQ/4310>

## **United States of America, Federal Communications Commission Statement**

This equipment has been tested and found to comply with the limits for a Class B digital device, pursuant to Part 15 of the FCC Rules. These limits are designed to provide reasonable protection against harmful interference in a residential installation. This equipment generates, uses and can radiate radio frequency energy and, if not installed and used in accordance with manufacturer's instructions, may cause harmful interference to radio communications. However, there is no guarantee that interference will not occur in a particular installation. If this equipment does cause harmful interference to radio or television reception, which can be determined by turning the equipment off and on, the user is encouraged to try to correct the interference by one or more of the following measures:

- Reorient or relocate the receiving antenna.
- Increase the separation between the equipment and receiver.
- Connect the equipment to an outlet on a circuit different from that to which the receiver is connected.
- Consult the dealer or an experienced radio/TV technician for help.

## **Canadian Department of Communications Statement**

This digital apparatus does not exceed the Class B limits for radio noise emissions from digital apparatus set out in the Radio Interference Regulations of the Canadian Department of Communications. This class B digital apparatus complies with Canadian ICES-003.

## **Avis de conformité à la réglementation d'Industrie Canada**

Cet appareil numérique de la classe B est conforme à la norme NMB-003 du Canada.

## **European Union (EU) CE Declaration of Conformity**

This device complies with the following directives: Electromagnetic Compatibility Directive 2014/30/EU, Low-voltage Directive 2014/35/EU, ErP Directive 2009/125/EC, RoHS directive (recast) 2011/65/EU & the Directive (EU) 2015/863 amendment of Annex II.

Compliance with these directives is assessed using applicable European Harmonised Standards.

## **European Union (EU) RoHS (recast) Directive 2011/65/EU & the European Commission Delegated Directive (EU) 2015/863 Statement**

GIGABYTE products have not intended to add and safe from hazardous substances (Cd, Pb, Hg, Cr+6, PBDE, PBB, DEHP, BBP, DBP and DIBP). The parts and components have been carefully selected to meet RoHS requirement. Moreover, we at GIGABYTE are continuing our efforts to develop products that do not use internationally banned toxic chemicals.



## **European Union (EU) Community Waste Electrical & Electronic Equipment (WEEE) Directive Statement**

GIGABYTE will fulfill the national laws as interpreted from the 2012/19/EU WEEE (Waste Electrical and Electronic Equipment) (recast) directive. The WEEE Directive specifies the treatment, collection, recycling and disposal of electric and electronic devices and their components. Under the Directive, used equipment must be marked, collected separately, and disposed of properly.

### **WEEE Symbol Statement**



The symbol shown below is on the product or on its packaging, which indicates that this product must not be disposed of with other waste. Instead, the device should be taken to the waste collection centers for activation of the treatment, collection, recycling and disposal procedure.

For more information about where you can drop off your waste equipment for recycling, please contact your local government office, your household waste disposal service or where you purchased the product for details of environmentally safe recycling.

### **End of Life Directives-Recycling**



The symbol shown below is on the product or on its packaging, which indicates that this product must not be disposed of with other waste. Instead, the device should be taken to the waste collection centers for activation of the treatment, collection, recycling and disposal procedure.

### **CE Déclaration de Conformité**

Cet appareil est conforme aux Directives de l'UE suivantes: Directive Compatibilité Electromagnétique 2014/30/UE, Directive Basse Tension 2014/35/UE, Directive 2009/125/CE en matière d'écoconception, la Directive RoHS II 2011/65/UE & Directive (UE) 2015/863 modifiant l'Annexe II.

La conformité à ces directives est évaluée sur la base des normes européennes harmonisées applicables.

### **CE-Konformitätserklärung**

Dieses Produkte erfüllen folgenden EU-Richtlinien: EMV-Richtlinie 2014/30/EU, Niederspannungsrichtlinie 2014/30/EU, Ökodesign-Richtlinie 2009/125/EC, RoHS-Richtlinie 2011/65/EG erfüllt und die Richtlinie (EU) 2015/863 zur Änderung von Anhang II.

Die Konformität mit diesen Richtlinien wird anhand der anwendbaren harmonisierten Europäischen Normen bewertet.

### **CE Declaración de conformidad**

Este producto cumplen con las siguientes Directivas de la Unión Europea: Directiva EMC 2014/30/EU, Directiva de bajo voltaje 2014/35/EU, Directiva de Ecodiseño 2009/125/CE, Directiva RoHS 2011/65/EU y la Directiva (EU) 2015/863 por la que se modifica el Anexo II. El cumplimiento de estas directivas se evalúa mediante las normas europeas armonizadas.

## **CE declaração de conformidade**

Este produto estão em conformidade com das seguintes Diretivas UE: Diretiva Baixa Tensão 2014/35/UE; Diretiva CEM 2014/30/UE; Diretiva Conceção Ecológica 2009/125/CE; Diretiva RSP 2011/65/CE e a Diretiva (UE) 2015/863 que altera o Anexo II.

A conformidade com estas diretivas é verificada utilizando as normas europeias harmonizadas.

## **CE Dichiarazione di conformità**

I prodotti sono conformi con una o più delle seguenti Direttive UE, come applicabile: Direttiva EMC 2014/30/UE, Direttiva sulla bassa tensione 2014/35/UE, Direttiva Ecodesign EMC 2009/125/CE, Direttiva RoHS 2011/65/UE e Direttiva (UE) 2015/863 recante modifica dell'Allegato II.

La conformità con tali direttive viene valutata utilizzando gli Standard europei armonizzati applicabili.

## **CE Deklaracja zgodności**

Urządzenie jest zgodne z następującymi dyrektywami: Dyrektywa kompatybilności elektromagnetycznej 2014/30/UE, Dyrektywa niskonapięciowej 2014/35/UE, Dyrektywa ErP 2009/125/WE, Dyrektywa RoHS 2011/65/UE i Dyrektywa (UE) 2015/863 zmieniająca Załącznik II. Zgodność z tymi dyrektywami oceniono za pomocą mających zastosowanie zharmonizowanych norm europejskich.

## **CE Prohlášení o shodě**

Toto zařízení splňuje požadavky Směrnice o Elektromagnetické kompatibilitě 2014/30/EU, Směrnice o Nízkém napětí 2014/35/EU, Směrnice ErP 2009/125/ES, Směrnice RoHS 2011/65/EU a Směrnice (EU) 2015/863 kterou se mění Příloha II.

Shoda s těmito směrnici je posuzována v souladu s příslušnými evropskými harmonizačními standardy.

## **CE Megfelelőségi nyilatkozata**

A termék megfelelnek a következőkről szóló egy vagy több Európai Unió irányelvnek: EMC irányelv 2014/30/EU, Kiszáradtságról szóló villamos berendezésekre vonatkozó irányelv 2014/35/EU, Környezetbarát tervezésről szóló irányelv 2009/125/EZ, Direktíva RoHS irányelv 2011/65/EU és Direktíva (EU) 2015/863 o izmjeni Priloga II.

A fenti irányelveknek történő megfelelés megállapítása a vonatkozó harmonizált európai szabványok segítségével történik.

## **CE Δήλωση συμμόρφωσης**

Είναι σε συμμόρφωση με τις διατάξεις των παρακάτω Οδηγιών της Ευρωπαϊκής Κοινότητας: Οδηγία 2014/30/ΕΕ σχετικά με την ηλεκτρομαγνητική συμβατότητα, Οδηγία χαμηλή τάση 2014/35/ΕU, Οδηγία 2009/125/ΕΚ σχετικά με τον οικολογικό σχεδιασμό, Οδηγία RoHS 2011/65/ΕΕ και Οδηγία (ΕΕ) 2015/863 για την τροποποίηση του παραρτήματος II.

Η συμμόρφωση με αυτές τις οδηγίες αξιολογείται χρησιμοποιώντας τα ισχύοντα εναρμονισμένα ευρωπαϊκά πρότυπα.

### **CE Declarație de conformitate**

Acest aparat este conform cu: Compatibilitatea electromagnetică Directiva 2014/30/UE, Directiva privind echipamentele de joasă tensiune 2014/35/UE, Directiva privind proiectarea ecologică 2009/125/CE, Directiva RoHS 2011/65/UE & Directiva (UE) 2015/863 de modificare a Anexei II.

Conformitatea cu aceste directive este evaluatăutilizând Standardele europene armonizate aplicabile.

### **CE Overensstemmelseserklæring**

Denne enhed overholder stk.: elektromagnetisk kompatibilitet Direktivet 2014/30/EC, LVD Direktivet 2014/35/EC, miljøvenligt design Direktivet 2009/125/EF, RoHS Direktivet 2011/65/EU & Direktivet (UE) 2015/863 om ændring af Bilag II.

Overholdelse af disse direktiver vurderes med gældende europæiske harmoniserede standarder.

### **CE Vyhlášení o zhode**

Tento produkt splňujej nejmenej jednu z nasledujících platných smerníc EÚ: Smernica 2014/30/ES pre elektromagnetickú kompatibilitu, Smernica 2014/35/ES o Nízkom Napätí (LVD), Smernica 2009/125/ES pre ekodizajn, Smernica RoHS 2011/65/EÚ & Smernica (EÚ) 2015/863 ktorou sa mení Príloha II.

Zhoda s týmito smernicami sa hodnotí použitím príslušných európskych harmonizovaných štandardov.

### **CE Vaatimustenmukaisuusvakuutus**

Tämä tuote on näiden EU-direktiivien mukainen: EMC Direktiivi 2014/30/EY, LVD Direktiivi 2014/35/EY, Ekologista suunnittelua koskeva Direktiivi 2009/125/EY, RoHS Direktiivi 2011/65/EU & Direktiivi (EU) 2015/863 Liitteen II muuttamisesta.

Yhdenmukaisuus näiden direktiivien kanssa on arvioitu käyttäen soveltuvia eurooppalaisia harmonisoituja standardeja.

### **CE Försäkran om överensstämmelse**

Denna produkt uppfyller följande direktiv: Direktivet om Elektromagnetisk kompatibilitet 2014/30/EU, Lågspänningsdirektivet 2014/35/EU, Ekodesigndirektiv 2009/125/EG, Direktiv RoHS 2011/65/EU mid Direktiv (EU) 2015/863 om ändring av Bilaga II.

Överensstämmelse med dessa direktiv bedöms med hjälp av tillämpliga europeiska harmoniserade standarder.

### **CE Conformiteitsverklaring**

Dit product voldoet aan de volgende van toepassing zijnde EU-richtlijnen: EMC Richtlijn 2014/30/EG, Laagspanningsrichtlijn 2014/35/EU, Ecodesign-richtlijn 2009/125/EG, G RoHS Richtlijn 2011/65/EG & Richtlijn (EU) 2015/863 tot wijziging van Bijlage II.

Het voldoen aan deze richtlijnen is beoordeeld met de van toepassing zijnde Europese geharmoniseerde normen.

## CE Vyhlásenie o zhode

Toto zariadenie vyhovuje nasledujúcim smerniciam: Smernica elektromagnetickej kompatibility 2014/30/EÚ, Smernica o nízkom napätí 2014/35/EÚ, Smernica o výrobkoch týkajúcich sa energie 2009/125/ES, Smernica RoHS 2011/65/EÚ & Smernica (EÚ) 2015/863 ktorou sa mení príloha II.

Zhoda s týmito smernicami sa hodnotí použitím príslušných európskych harmonizovaných štandardov.

## India RoHS

This product complies with the "India E-waste (Management and Handling) Rule 2011" and prohibits use of lead, mercury, hexavalent chromium, polybrominated biphenyls or polybrominated diphenyl ethers in concentrations exceeding 0.1 weight % and 0.01 weight % for cadmium, except for the exemptions set in Schedule 2 of the Rule.

## Japan Class 1 Equipment Statement

### 安全にご使用いただくために

接地接続は必ず電源プラグを電源につなぐ前に行ってください。

また、接地接続を外す場合は、必ず電源プラグを電源から切り離してから行って下さい。

- 製品には、同梱された電源コードセットを使用すること
- 同梱された電源コードセットは、他の製品に使用しないこと

## Japan VCCI Class B Statement

### クラスB VCCI 基準について

この装置は、クラス B 情報技術装置です。この装置は、家庭環境で使用することを目的としていますが、この装置がラジオやテレビジョン受信機に近接して使用されると、受信障害を引き起こすことがあります。

取扱説明書に従って正しい取り扱いをして下さい。

VCCI-B

## China RoHS Compliance Statement

### 中国《废弃电器电子产品回收处理管理条例》提示性说明

为了更好地关爱及保护地球·当用户不再需要此产品或产品寿命终止时·请遵守国家废弃电器电子产品回收处理相关法律法规·将其交给当地具有国家认可的回收处理资质的厂商进行回收处理。

### 环保使用期限

#### Environment-friendly use period



此标识指期限（十年）·电子电气产品中含有的有害物质不会发生外泄或突变·电子电气产品用户正常使用该电子电气产品不会对环境造成严重污染或对其人身、财产造成严重损害的期限。

### 产品中有害物质的名称及含量:

部件名称	有害物质					
	铅 (Pb)	汞 (Hg)	镉 (Cd)	六价铬 (Cr <sup>6+</sup> )	多溴联苯 (PBB)	多溴二苯醚 (PBDE)
印刷电路板及其电子组件	×	○	○	○	○	○
液晶面板	×	○	○	○	○	○
外壳	○	○	○	○	○	○
外部信号连接头及线材	×	○	○	○	○	○

本表格依据 SJ/T 11364 的规定编制。

○：表示该有害物质在该部件所有均质材料中的含量均在 GB/T 26572 规定的限量要求以下。

×：表示该有害物质至少在该部件的某一均质材料中的含量超出 GB/T 26572 规定的限量要求。